



2025



Traverse

Manual del propietario

Contenido

Introducción	1
Llaves, puertas y ventanas	6
Asientos y sistemas de sujeción	34
Almacenamiento	87
Instrumentos y Controles	93
Iluminación	131
Sistema de Infoentretenimiento	140
Controles de clima	172
Conducción y funcionamiento	179
Cuidado del vehículo	291
Servicio y mantenimiento	368
Datos técnicos	375
Información al cliente	379
Elaboración de informes sobre defectos de seguridad	384
OnStar	387
Servicios conectados	393
Índice alfabético	396

Introducción

Advertencia de la propuesta de California 65



ADVERTENCIA

Operar, dar servicio y mantenimiento a un vehículo de pasajeros o a un vehículo automotor de carretera puede exponerle a productos químicos que incluyen escape del motor, monóxido de carbono, ftalatos, y plomo, los cuales tiene conocimiento el Estado de California que ocasionan cáncer y defectos de nacimiento u otros daños a la reproducción. Para minimizar la exposición, evite respirar el escape, no ponga el motor en marcha en vacío excepto si es necesario, dé servicio a su vehículo en un área bien ventilada y use guantes o lave sus manos con frecuencia al dar servicio a su vehículo. Para obtener más información, entre a www.P65Warnings.ca.gov/passenger-vehicle.

Introducción



Los nombres, logotipos, emblemas, eslóganes, nombres de modelos de vehículos y diseños de la carrocería del vehículo que aparecen en este manual, incluyendo, pero no limitado a, GM, el logotipo GM, CHEVROLET, el emblema de CHEVROLET, y TRAVERSE son marcas registradas y/o marcas de servicio de General Motors CRL, sus subsidiarios, afiliados o licenciatarios.

Para vehículos vendidos primero en Canadá, sustituya el nombre "General Motors of Canada Company" por Chevrolet Motor Division dondequiera que aparezca en este manual.

Este manual describe funciones que podrían o no ser parte de su vehículo debido a: equipo opcional que no fue comprado con el vehículo; variaciones de modelo; especificaciones del país; funciones y aplicaciones que pueden no estar disponibles en su región; o debido

a cambios posteriores a la liberación de esta publicación, incluyendo cambios en el contenido estándar u opcional.

Consulte la documentación de compra específica para su vehículo, para confirmar las funciones aplicables.

Peligro, Advertencia, y Precaución

Los mensajes de advertencia presentes en las etiquetas del vehículo y en este manual describen situaciones peligrosas y lo que puede hacerse para evitarlos o reducirlos.

Peligro

El título Peligro indica una situación peligrosa de gran riesgo que, de producirse, ocasionaría lesiones graves o mortales.

Advertencia

Advertencia indica una situación peligrosa que puede ocasionar lesiones graves o mortales.

Precaución

Precaución indica un peligro que puede ocasionar daños materiales o daños al vehículo.



Un círculo con una diagonal atravesada es un símbolo de seguridad que significa "No", "No haga esto" o "No lo permita".

Símbolos

El vehículo tiene componentes y etiquetas que usan símbolos en lugar de texto. Los símbolos se muestran junto con el texto y describen la operación o la información relacionada con un componente, control, mensaje, medidor o indicador específico.

 : Se muestra cuando el manual del propietario tiene instrucciones o información adicionales.

 : Se muestra cuando el manual de servicio tiene instrucciones o información adicionales.





 : Se muestra cuando hay más información en otra página - "ver página."

Tabla de símbolos del vehículo

Ofrecemos aquí algunos símbolos adicionales que pueden encontrarse en el vehículo y su significado. Vea las características en este manual respecto a información.

 : Sistema de aire acondicionado

 : Aceite refrigerante del aire acondicionado

 : Luz de disponibilidad de bolsa de aire

 : Sistema de frenos antibloqueo (ABS)

 : Luz de advertencia del sistema de frenos

 : Deseche los componentes usados adecuadamente

 : No aplique agua a alta presión

 : Temperatura del refrigerante del motor

 : Flama/Fuego prohibidos

 : Inflamable

 : Alerta de colisión frontal

 : Ubicación de cerradura de cubierta de bloque de fusibles

 : Fusibles

 : Asientos de seguridad para niños de sistema ISOFIX/LATCH

 : Conserve las cubiertas de bloque de fusibles correctamente instaladas

 : Alerta de cambio de carril

 : Advertencia de salida de carril

 : Asistencia de conservación de carril

 : Indicador de falla

 : Presión de aceite

 : Asistente aparcamiento

 : Indicador de peatón al frente

 : Encendido

 : Alerta de tráfico trasero cruzando

 : Técnico registrado

 : Arranque remoto

 : Riesgo de incendio eléctrico

 : Recordatorios de cinturón de seguridad

 : Alerta de zona ciega lateral

 : Paro/Arranque

 : Monitor de presión de las llantas

 : Control de Tracción/StabiliTrak/Control Electrónico de Estabilidad (ESC)

 : Bajo presión

 : Indicador de vehículo al frente

Introducción del Tablero de instrumentos

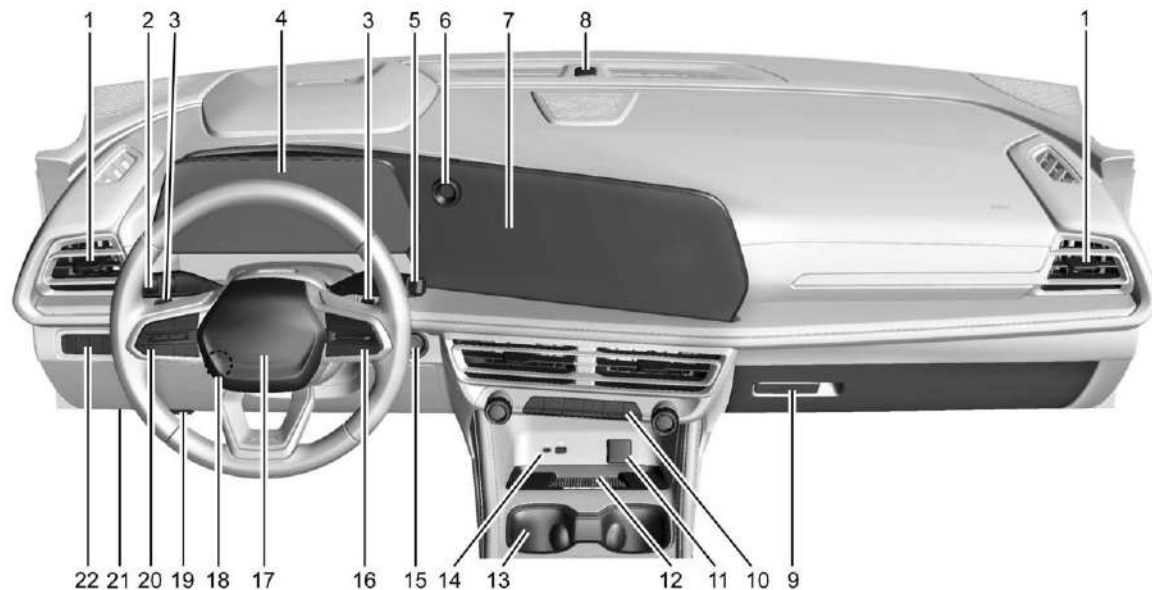

1. Ventilador de aire ↗ 176 .

2. Palanca de direccional. Vea *Señales de giro y cambio de carril* ↗ 135 .

Limpia-parabrisas ↗ 95 .

Limpia-medallón ↗ 96 .

3. Paletas de cambio por toque (si está equipado). Vea *Modo manual* ↗ 209 .

4. Cuadro de instrumentos ↗ 103 .

5. Palanca de cambios. Vea *Transmisión automática* ⇨ 205 .
6. Controles de infoentretenimiento. Vea *Resumen* ⇨ 141 .
7. Pantalla del infoentretenimiento. Vea *Cómo usar el sistema* ⇨ 142 .
8. Sensor de luz. Vea *Sistema automático de faros delanteros* ⇨ 134 .
9. Guantera. Vea *Guantera* ⇨ 87 .
10. *Sistema de climatización automática dual* ⇨ 172 .
11. *Tomas de corriente* ⇨ 98 .
12. *Carga inalámbrica* ⇨ 99 .
13. *Portavasos* ⇨ 87 .
14. *Puerto USB* ⇨ 148 .
15. Botón de ARRANQUE/PARO DEL MOTOR. Vea *Posiciones del encendido* ⇨ 197 .
16. *Controles al volante* ⇨ 142 .
Volante de dirección con calefacción ⇨ 95 (si así está equipado).
17. *Claxon* ⇨ 95 .
18. *Ajuste del volante de dirección* ⇨ 94 (Fuera de vista).
19. Liberador del cofre Vea *Cofre* ⇨ 293 .
20. *Control de velocidad adaptativo (Avanzado)* ⇨ 219 (si así está equipado).
Sistema de alerta de choque de frente (FCA) ⇨ 258 (si así está equipado).
Super Cruise ⇨ 228 .
21. Conector de enlace de datos (DLC). Vea *Falla de luz indicadora (Luz Revise el motor)* ⇨ 111 .
22. *Freno de estacionamiento eléctrico* ⇨ 211 .
Control de modo del conductor ⇨ 215 .
Tracción en las cuatro ruedas ⇨ 209 (si así está equipado).
Control de iluminación del tablero de instrumentos ⇨ 135 .
Interruptor de desactivación de paro/ arranque automático. Vea *Sistema de Paro/ Arranque* ⇨ 199 .

Llaves, puertas y ventanas

Llaves y seguros

Llaves	6
Llave Remota	7
Operación de llave remota	7
Arranque remoto	13
Seguros de puertas	15
Seguros eléctricos de puertas	16
Bloqueo retardado	17
Seguros de puertas automáticos	17
Protección de bloqueo	17
Seguros de puertas	18

Puertas

Puerta trasera	18
----------------------	----

Seguridad del vehículo

Seguridad del vehículo	23
Sistema de alarma de vehículo	23
Inmovilizador	24
Funcionamiento del inmovilizador	24

Espejos exteriores

Espejos convexos	25
Espejos eléctricos	26
Espejos plegables	26
Espejos con calefacción	27
Espejo exterior de atenuación automática	27

Espejos interiores

Espejo retrovisores interiores	27
Espejo retrovisor manual	27
Espejo retrovisor de atenuación automática	27
Espejo de la cámara trasera	27

Ventanas

Ventanas	30
Ventanas eléctricas	30
Viseras	32

Techo

Quemacocos	32
------------------	----

Llaves y seguros

Llaves



Advertencia

Dejar a los niños en un vehículo, con una llave remota es peligroso y los niños o terceras personas podrían resultar gravemente lesionados o perder la vida. Podrían operar las ventanas eléctricas y otros controles o provocar el movimiento del vehículo. Las ventanas funcionarán con la llave remota en el vehículo, y los niños o terceras personas podrían quedar atrapados en el camino de una ventana mientras cierra. No deje niños dentro de un vehículo con una llave remota.



La llave mecánica dentro de la llave remota se puede usar para todos los seguros.



Para retirar la llave mecánica, oprima el botón en el lado de la llave remota, y extraiga la llave mecánica. Nunca jale la llave mecánica para sacarla sin oprimir el botón.

Si se dificulta girar la llave mecánica, revise si la hoja de la llave tiene desechos.

Acuda a su distribuidor si requiere una llave mecánica nueva.

Si se bloquea el vehículo mientras está afuera, consulte *Asistencia en el Camino* ⇨ 381.

Con un plan OnStar o de servicio conectado activo, un Asesor OnStar puede abrir el vehículo de manera remota. Consulte *Descripción general OnStar* ⇨ 387.

Llave Remota

Consulte *Norma de Radiofrecuencia* ⇨ 383.

Si disminuye el rango de operación de la llave remota:

- Verifique la distancia. La llave remota podría estar muy lejos del vehículo.
- Verifique la ubicación. Otros vehículos u objetos podrían estar bloqueando la señal.

- Revise la batería de la llave remota. Vea "Reemplazo de baterías" en *Operación de llave remota* ⇨ 7.
- Si la llave remota continúa sin operar correctamente, consulte con su distribuidor, o con un técnico calificado para obtener servicio.

Operación de llave remota

El sistema de Accesos sin llave permite la entrada al vehículo cuando la llave remota se encuentra dentro de 1 m (3 pies). Vea "Operación de acceso sin llave".

Las funciones de llave remota pueden funcionar hasta 60 m (197 pies) de distancia del vehículo.



Otras condiciones pueden afectar el desempeño de la llave remota. Consulte *Llave Remota* ⇨ 7.





 : Oprima para cerrar los seguros de todas las puertas. Las luces direccionales pueden parpadear y/o el claxon puede sonar en la primera presión para indicar el bloqueo. Para ver las configuraciones disponibles para esta función desde la pantalla de infoentretenimiento, toque Configuración > Vehículo > Bloqueo, desbloqueo, arranque remotos.



Si la puerta del conductor se abre cuando se presiona , todas las puertas se desbloquearán y la puerta del conductor se desbloqueará inmediatamente.



Presionar  puede también activar el sistema de alarma. Consulte *Sistema de alarma de vehículo* ⇨ 23.

 : Oprima para desbloquear la puerta del conductor. Presione  nuevamente dentro de 5 segundos para abrir los seguros de todas las puertas. La llave remota se puede programar para desbloquear todas las puertas en el primera presión del botón. Para ver la configuración disponible para esta función desde la pantalla de infoentretenimiento, toque Configuración > Vehículo > Bloqueo, desbloqueo, arranque remotos. Al desbloquear a distancia el vehículo por la noche, las luces se encienden brevemente para iluminar su acercamiento al vehículo. Los indicadores de las luces direccionales pueden parpadear para indicar el desbloqueo.



Presionar  desactivará el sistema de alarma. Consulte *Sistema de alarma de vehículo* ⇨ 23.

Si está equipado y activado con espejos de pliegue automático, presione  para desplegar los espejos de forma remota. Presione  para plegar los espejos de forma remota. Presione para ver las configuraciones disponibles para esta función desde la pantalla de infoentretenimiento, toque Configuración > Vehículo > Comodidad y conveniencia. Consulte *Espejos plegables* ⇨ 26.

Si está equipado y activado con operación remota de ventana, presione dos veces y sostenga  hasta que las ventanas se abran completamente. Presione dos veces y sostenga  hasta que las ventanas estén completamente cerradas. Para ver las configuraciones disponibles para esta función desde la pantalla de infoentretenimiento, toque Configuración > Vehículo > Bloqueo, desbloqueo, arranque remotos. Consulte *Ventanas eléctricas* ⇨ 30.

 : Presione dos veces  para arrancar el motor desde el exterior del vehículo utilizando la llave remota. Consulte *Arranque remoto* ⇨ 13.

 : Presione y libere una vez para iniciar el localizador del vehículo. Las luces exteriores se encenderán y sonará el claxon tres veces.

Oprima y sostenga  durante tres segundos para hacer sonar la alarma de pánico. El claxon suena y las direccionales parpadean durante 30 segundos o hasta que  se oprima otra vez o se arranque el vehículo.

 : Si está equipado, presione dos veces rápidamente para abrir o cerrar la puerta trasera.

Presione una vez para impedir que la puerta trasera se mueva.

Operación de acceso sin llave

Con el sistema de acceso sin llave, puede desbloquear y bloquear las puertas y el acceso a la puerta trasera sin retirar la llave remota de su bolsillo, bolsa, portafolio, etc. La llave remota debe estar dentro de 1 m (3 pies) de la puerta trasera o la puerta que se abrirá.

Acceso sin llave se puede programar para desbloquear todas las puertas al oprimir la primera vez el bloqueo/desbloqueo en la puerta del conductor. Para ver las configuraciones disponibles para esta función desde la pantalla de infoentretenimiento, toque Configuración > Vehículo > Bloqueo, desbloqueo, arranque remotos.

Si está equipado con asientos de memoria, las llaves remotas 1 y 2 se enlazan a las posiciones de asiento de la memoria 1 o 2. Vea *Asientos con memoria* ⇨ 40.

Desbloqueo/bloqueo sin llave desde la Puerta del conductor

Cuando las puertas estén bloqueadas y la llave remota esté dentro de 1 m (3 pies) de la manija de la puerta del conductor, presionar el botón de bloqueo/desbloqueo en la manija de la puerta desbloqueará la puerta del conductor.

Si se presiona de nuevo el botón de bloqueo/desbloqueo dentro de cinco segundos, se desbloquearán todas las puertas de pasajeros.

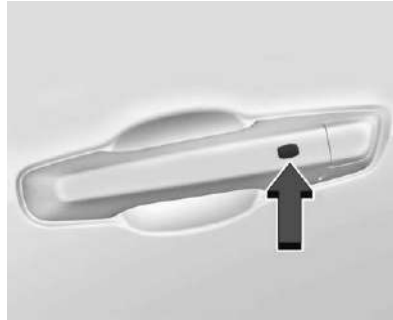

Se muestra el lado del conductor, lado del pasajero es similar

Presionar el botón de bloqueo/desbloqueo hará que todas las puertas se bloquee si ocurre cualquiera de lo siguiente:

- Si pasaron más de cinco segundos desde que se presionó por primera vez el botón de bloqueo/desbloqueo.
- Se usaron dos presiones del botón de bloqueo/desbloqueo para desbloquear todas las puertas.

- Se abrió cualquier puerta del vehículo y ahora todas las puertas están cerradas.

Desbloqueo/bloqueo sin llave de las puertas de pasajero



Cuando las puertas estén bloqueadas y la llave remota esté dentro de 1 m (3 pies) de la manija de la puerta, presionar el botón de bloqueo/desbloqueo en esa manija de la puerta desbloqueará todas las puertas. Presionar el botón de bloqueo/desbloqueo hará que todas las puertas se bloquee si ocurre cualquiera de lo siguiente:

- Se usó el botón de bloqueo/desbloqueo para desbloquear todas las puertas.
- Se abrió cualquier puerta del vehículo y ahora todas las puertas están cerradas.

Desactivar/activar desbloqueo sin llave de manijas exteriores de puerta y puerta trasera



Si está equipado, el desbloqueo sin llave de las manijas exteriores de puerta y la puerta trasera se puede desactivar y activar.

Desactivación de desbloqueo sin llave

Con el vehículo apagado, presione y sostenga  y  en la llave remota al mismo tiempo por aproximadamente tres segundos. Las luces

direccionales parpadearán cuatro veces rápidamente para indicar que el acceso está desactivado. Utilizar cualquier manija exterior para desbloquear las puertas o abrir la puerta trasera causará que las luces direccionales parpadeen cuatro veces rápidamente, indicando que el acceso está desactivado. Si está desactivado, desactive el sistema de alarma antes de arrancar el vehículo.

Activación de desbloqueo sin llave

Con el vehículo apagado, presione y sostenga  y  en la llave remota al mismo tiempo por aproximadamente tres segundos. Las luces direccionales parpadearán dos veces rápidamente para indicar que el acceso está activado.

Para ver las configuraciones disponibles para esta función desde la pantalla de infoentretenimiento, toque Configuración > Vehículo > Bloqueo, desbloqueo, arranque remotos.

Bloqueo anti-robo desde cualquier puerta

Cuando todas las puertas se bloqueen con el botón de bloqueo/desbloqueo, una segunda presión del botón dentro de cinco segundos activará el Sistema de bloqueo anti-robo.

Desbloqueo anti-robo desde cualquier puerta

Cuando todas las puertas se desbloqueen con el botón de bloqueo/desbloqueo, el Sistema de bloqueo antirobo se desactivará.

Bloqueo pasivo

Con acceso sin llave, este vehículo se bloquea varios segundos después de cerrar todas las puertas si el vehículo está apagado y al menos una llave remota se ha retirado o no queda ninguna en el interior.

Si otros dispositivos electrónicos interfieren con la señal de la llave remota, el vehículo podría no detectar la llave remota dentro del vehículo. Si el bloqueo pasivo está activado, las puertas pueden bloquearse con la llave remota dentro del vehículo. No deje la llave remota en un vehículo desatendido.

Para ver las configuraciones disponibles para esta función desde la pantalla de infoentretenimiento, toque Configuración > Vehículo > Bloqueo, desbloqueo, arranque remotos.

Desactive temporalmente el de bloqueo pasivo

Desactive temporalmente la función de bloqueo oprimiendo sin soltar  en el interruptor interior de la puerta, con la puerta

abierta durante al menos cuatro segundos, o hasta que se escuche una campanilla. Entonces la activación pasiva de los seguros de las puertas permanecerá inhabilitada hasta que se oprima  en la puerta interior o hasta que se arranque el vehículo.

Alerta de llave remota dejada en el vehículo

Cuando el vehículo se apaga y se deja la llave remota en el vehículo, el claxon emitirá un chirrido tres veces una vez que se cierren todas las puertas. Para ver las configuraciones disponibles para esta función desde la pantalla de infoentretenimiento, toque Configuración > Vehículo > Bloqueo, desbloqueo, arranque remotos.

Alerta Remoto retirado del vehículo

Si el vehículo está encendido, con una puerta abierta, y después se cierran todas las puertas, el vehículo revisará si hay llaves remotas en el interior. Si no se detecta una llave remota, el Centro de información del conductor mostrará NO SE ENCONTRÓ LLAVE y el claxon sonará tres veces.

Esto ocurre sólo una vez cada vez que el vehículo arranca.

Para ver las configuraciones disponibles para esta función desde la pantalla de infoentretenimiento, toque Configuración > Vehículo > Bloqueo, desbloqueo, arranque remotos.

Apertura sin llave de la puerta trasera

Presione la almohadilla táctil en la manija de la puerta trasera para abrir la puerta trasera. La llave remota debe estar dentro de 1 m (3 pies).

Llave de Acceso

Para acceder a un vehículo con una batería de llave remota débil, consulte *Seguros de puertas* ⇨ 15.

Programación de llaves remotas en el vehículo

Sólo funcionarán las llaves remotas programadas para este vehículo. Si extravía o le roban una llave remota, deberá comprar un reemplazo y pedir a su distribuidor que lo programe. Cuando se programe la llave remota de reemplazo para este vehículo, se deberán volver a programar todas las llaves remotas restantes. Cualquier llave remota extraviada o robada dejará de funcionar una vez que se programe la nueva llave remota.

Arranque del Vehículo con batería baja de llave remota.

Para seguridad mejorada del vehículo, la llave remota está equipada con un sensor de movimiento. Al arrancar el vehículo, si la llave remota ha estado inactiva por un periodo prolongado de tiempo, el Centro de información del conductor puede mostrar LLAVE EN MODO DE REPOSO, MUEVA LA LLAVE, DESPUÉS ARRANQUE. Mueva la llave remota ligeramente e intente arrancar el vehículo.

Si la batería de la llave remota está débil o si hay interferencia con la señal, el Centro de información del conductor puede mostrar NO SE ENCONTRÓ LLAVE, REEMPLACE LA BATERÍA EN LA LLAVE o NO SE DETECTÓ LLAVE REMOTA. COLOQUE LA LLAVE EN LA CAVIDAD DE LA LLAVE Y ARRANQUE EL VEHÍCULO cuando arranque el vehículo.

Para arrancar el vehículo:

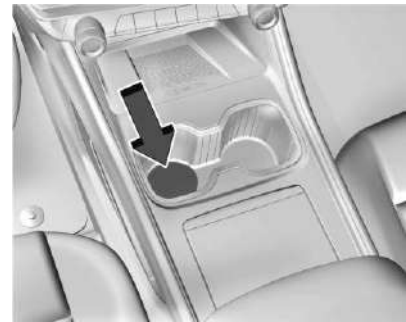

1. Coloque la llave remota en el portavasos.
2. Con el vehículo en P (estacionamiento), presione el pedal de freno y ENGINE START/STOP.
Cambie la batería de la llave remota lo antes posible.

Reemplazo de la batería

 **Advertencia**

Nunca permita que los niños jueguen con la llave remota. La llave remota contiene una pequeña batería, que puede ser un peligro de asfixia. Si se ingiere, pueden producirse quemaduras internas, que pueden provocar lesiones graves o la muerte. Busque atención médica de inmediato si se ingiere una batería.

 **Advertencia**

Para evitar lesiones personales, no toque superficies de metal en la llave remota cuando se hayan expuesto a calor extremo. Estas superficies pueden estar calientes al toque en temperaturas mayores a 59 °C (138 °F).

Precaución

No toque ningún circuito de la llave remota al cambiar la batería. La estática de su cuerpo podría dañar la llave remota.

Precaución

Siempre reemplace la batería con el tipo correcto. Reemplazar la batería con un tipo incorrecto podría crear un riesgo de explosión de la batería. Deseche las baterías usadas de acuerdo con las instrucciones y las leyes locales. No intente quemar, aplastar, o cortar la batería usada, y evite exponer la batería a ambientes con presión de aire extremadamente baja o altas temperaturas.

Precaución

Si la llave remota no se vuelve a ensamblar adecuadamente, podrían entrar líquidos al alojamiento y dañar los circuitos, resultando en mal funcionamiento y/o falla de la llave remota. Para evitar daño, siempre siga los pasos para el reensamble de la llave remota en este manual para asegurar que la llave remota esté sellada adecuadamente siempre que se abra la llave remota.

Reemplace la batería si el Centro de información del conductor muestra **REEMPLACE BATERÍA EN LA LLAVE.**



1. Oprima el botón en el lado de la llave remota cerca de la parte inferior, y extraiga la llave mecánica. Nunca jale la llave mecánica para sacarla sin oprimir el botón.



2. Separe las dos mitades de la llave remota utilizando la hoja de la llave mecánica insertada en el centro inferior de la llave remota. No use la ranura de la llave.

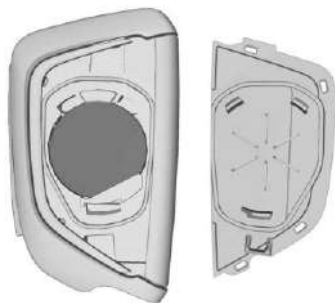

3. Retire la batería vieja. No utilice un objeto metálico.
4. Jale el sello jalando sobre la lengüeta para tener acceso a la batería.
5. Retire la cubierta de la batería.
6. Inserte la batería nueva con el lado positivo hacia arriba. Reemplace con una batería de litio CR2450 o equivalente.
7. Asegúrese que el tapete de silicón esté colocado correctamente sin espacios o arrugas.
8. Coloque el botón del transmisor hacia abajo sobre una superficie dura y presione la otra mitad directamente hacia abajo para forzar las mitades entre sí.
9. Vuelva a insertar la llave mecánica.

Arranque remoto

Esta función permite el arranque del motor desde afuera del vehículo.

(x2) : Esté botón en la llave remota es para arranque remoto.

El sistema de control de clima usará la configuración previa durante un arranque remoto. El desempañador de la ventana

trasera puede encenderse durante el arranque remoto dependiendo de las condiciones de ambiente frío. La luz del indicador de desempañador trasero no se enciende durante el arranque remoto.

Si están equipados, los asientos delanteros con calefacción y ventilación también pueden encenderse cuando el ajuste de la personalización del vehículo esté activado. Consulte *Asientos delanteros con calefacción y ventilación* ⇨ 42.

Si está equipado con volante con calefacción de arranque remoto, puede encenderse durante un arranque remoto. Consulte *Volante de dirección con calefacción* ⇨ 95.

Las leyes en algunas comunidades locales puede restringir el uso de arrancadores remotos. Por ejemplo, algunas leyes pueden requerir que la persona que utiliza el arranque remoto tenga el vehículo a la vista al utilizarlo. Revise las regulaciones locales para cualquier requerimiento.

Si su vehículo tiene bajo el nivel de combustible, no utilice el arrancador remoto. El combustible del vehículo podría agotarse.

El rango de la llave remota podría ser más corto mientras el vehículo esté encendido.

Otras condiciones pueden afectar el desempeño de la llave remota. Consulte *Llave Remota* ⇨ 7.

Se permiten múltiples arranques con un total de 30 minutos de tiempo de operación del motor. El tiempo de operación máximo de un arranque sencillo es de 15 minutos, y se apagará automáticamente. Podría realizar tres arranques de 10 minutos si lo apaga manualmente después de 10 minutos. El último arranque de 10 minutos se apagará automáticamente ya que se usó su total de 30 minutos.

Arranque del motor usando el arranque remoto

1. Presione **(x2)** dos veces en la llave remota. Las luces direccionales parpadearán. Las lámparas destellan para confirmar que se ha recibido la petición de arrancar el vehículo de manera remota. Durante el arranque remoto, las luces de estacionamiento permanecerán encendidas mientras el motor esté en operación.
2. El motor se apagará después de 15 minutos o después que se use el resto del tiempo de operación total de 30 minutos, a menos

que detenga el arranque remoto antes que se complete la operación del motor o se encienda el vehículo.

3. Después de entrar al vehículo durante un arranque remoto, presione el freno y ENGINE START/STOP (Arranque/paro de motor) con la llave remota en el vehículo para conducirlo.

Tiempo de operación del motor adicional.

El arranque remoto se puede usar hasta 30 minutos de tiempo de operación de motor total.

Después de dos arranques remotos de 15 minutos, o se usen múltiples arranques de tiempo más corto que totalicen 30 minutos, el vehículo se debe arrancar normalmente antes que se pueda usar el arranque remoto de nuevo.

Cancelación de un arranque remoto

Para cancelar un arranque remoto, realice cualquiera de las siguientes acciones:

- Presione **(x2)**. Las luces de estacionamiento se apagarán.
- Encienda las Intermitentes de advertencia de peligro.
- Arranque el vehículo y después apáguelo.

Condiciones en las que no funcionará el arranque remoto

El arranque remoto no operará si ocurre cualquiera de las siguientes condiciones:

- El encendido está en cualquier modalidad distinta a off (Inactivo).
- Una llave remota está en el vehículo.
- El cofre del vehículo no está cerrado.
- Están encendidas las Intermitentes de advertencia de peligro.
- Hay un desperfecto en el sistema de control de emisiones.
- La temperatura del líquido refrigerante del motor está muy elevada.
- La presión de aceite está baja.
- Se usó el tiempo de operación del motor de 30 minutos.
- El vehículo no está en P (estacionamiento).

Seguros de puertas

Advertencia

Las puertas sin seguro pueden ser peligrosas.



- Los pasajeros, y en especial los niños, pueden abrir las puertas fácilmente y caerse de un vehículo en movimiento. Las puertas pueden desbloquearse y abrirse con el vehículo en movimiento. La probabilidad de ser arrojado fuera del vehículo durante un impacto aumenta si las puertas no están con seguro. Por lo tanto, todos los pasajeros deben utilizar sus cinturones de seguridad correctamente y todas las puertas deberán estar cerradas mientras se esté manejando el vehículo.
- No jale las manijas de las puertas mientras el vehículo está en movimiento. La puerta se puede abrir con un tirón únicamente. Utilice siempre los bloqueos de seguridad cuando haya niños en los asientos traseros. Consulte *Seguros de puertas* ⇨ 18.

(Continúa)



Advertencia (Continúa)

- Los niños pequeños que se suben a un vehículo que no tiene las puertas cerradas con seguro podrían ser incapaces de salir del mismo. Los niños pueden verse expuestos a un calor extremo y sufrir lesiones permanentes o incluso fatales debido a la insolación. Siempre cerciórese de cerrar los seguros de las puertas del vehículo al alejarse del mismo.
- Los intrusos pueden entrar fácilmente a través de una puerta sin seguro cuando usted reduzca la velocidad o detenga el vehículo. Poner seguro a las puertas puede ayudarle a prevenir que esto suceda.

Para bloquear/desbloquear las puertas desde el exterior del vehículo:

- Presione  o  en la llave remota. Consulte *Operación de llave remota* ⇨ 7.
- Use la llave en la puerta del conductor. El cilindro de la llave está cubierto con una tapa.

Para bloquear/desbloquear las puertas desde el interior del vehículo:

- Presione  o  en el interruptor de bloqueo de puerta eléctrica.
- Oprima hacia abajo sobre la perilla de bloqueo de la puerta para bloquear la puerta.
- Jale la manija de la puerta una vez para desbloquearla. Jale la manija de la puerta de nuevo para desbloquearla.

Acceso Sin Llave

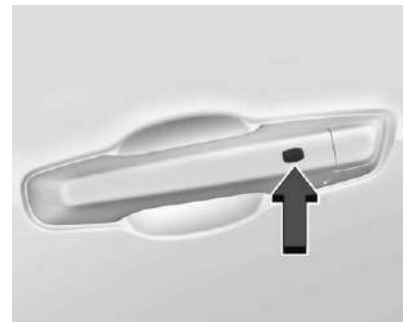

La llave remota debe estar a 1 m (3 pies) de la puerta trasera o puerta que desea abrir. Presione el botón en la manija para abrir. Consulte *Operación de llave remota* ⇨ 7.

Acceso de cilindro de bloqueo de llave de puerta de conductor (en caso de batería descargada)

Para tener acceso al cilindro de bloqueo de la llave de la puerta del conductor:

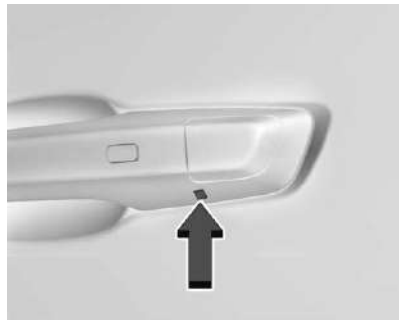

1. Inserte la llave en la ranura en la parte inferior de la tapa y gire en sentido de las manecillas del reloj para retirar la tapa.
2. Inserte la llave en el cilindro y gire para desbloquear.

Para reemplazar la tapa:

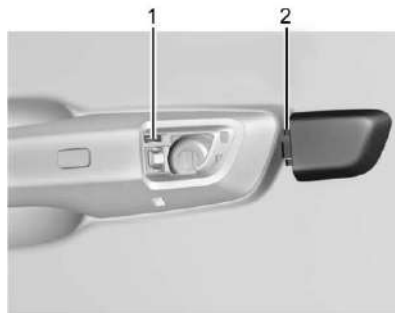

1. Coloque el borde inferior de la tapa debajo del borde inferior de la pieza metálica. Las lengüetas (2) se fijan a la pieza metálica en las posiciones (1).
2. Instale la tapa en su lugar.
3. Revise que la tapa esté segura.

Seguros de giro libre

El cilindro del seguro de llave de la puerta gira libremente al usar una llave incorrecta o cuando la llave correcta no se inserta completamente. La función de giro libre de la cerradura de la puerta previene que la cerradura se abra de forma forzada. Para

restablecer la cerradura, gírela a la posición vertical insertando completamente la llave correcta. Retire la llave e insértela nuevamente. Si esto no restablece la cerradura, gire la llave a la mitad dentro del cilindro y repita el procedimiento para restablecerla.

Seguros eléctricos de puertas



 : Presione para cerrar los seguros de las puertas.

 : Oprima para abrir los seguros de las puertas.



Bloqueo retardado

Esta función retrasa el bloqueo de las puertas hasta cinco segundos después de que se hayan cerrado todas las puertas.

El cierre demorado sólo puede activarse cuando se haya apagado la función de prevención de bloqueo de puertas abiertas.

Cuando se presiona  en el interruptor del seguro de la puerta eléctrica, mientras la puerta está abierta, sonará tres veces una campanilla indicando que el cierre demorado está activo.

Las puertas se bloquean automáticamente cinco segundos después de haberse cerrado todas las puertas. Si se vuelve a abrir una puerta antes de ese tiempo, se reajustará el tiempo nuevamente a cinco segundos cuando estén cerradas todas las puertas.

Presione  en el interruptor de bloqueo de puerta de nuevo o presione  en la llave remota para cerrar inmediatamente las puertas.

Esta función también puede programarse. Para ver las configuraciones disponibles desde la pantalla de inicio de infoentretenimiento, toque Configuración > Vehículo > Seguros eléctricos de puerta.

Seguros de puertas automáticos

Las puertas se bloquearán automáticamente cuando todas las puertas se cierren, el encendido esté activado, y el vehículo es cambiado a P (Park).

Si se desbloquea una puerta del vehículo y después se abre y se cierra, las puertas se bloquean cuando su pie se retira del freno o la velocidad del vehículo se vuelve mayor a 13 km/h (8 mph).

Para abrir los seguros de las puertas:

- Presione  en una puerta.
- Cambie la transmisión a P (Estacionamiento).

El bloqueo automático de las puertas no puede deshabilitarse. El desbloqueo automático de puertas se puede programar. Para ver las configuraciones disponibles desde la pantalla de inicio de infoentretenimiento, toque Configuración > Vehículo > Seguros eléctricos de puerta.

Protección de bloqueo

Si el vehículo está encendido o en modo de accesorios y el interruptor de bloqueo de las puertas eléctricas está presionado con la

puerta del conductor abierta, todas las puertas se bloquearán y únicamente la puerta de conductor se desbloqueará.

Si el vehículo está apagado y se solicita el bloqueo mientras la puerta está abierta, cuando se cierren todas las puertas el vehículo revisará las llaves remotas en el interior. Si se detecta una llave remota y el número de llaves remotas en el interior no se ha reducido, la puerta del conductor se desbloqueará y el claxon sonará tres veces.

La protección anti bloqueo se puede anular manualmente con la puerta del conductor abierta oprimiendo sin soltar el interruptor de bloqueo de las puertas eléctricas .

Protección de bloqueo de puerta abierta

Si la Protección bloqueo de puerta abierta está activada y el vehículo está apagado, la puerta del conductor está abierta, y se solicita el bloqueo, todas las puertas se bloquearán y la puerta del conductor se desbloqueará. La función de Protección de bloqueo de puerta abierta se puede activar o desactivar. Para ver las configuraciones disponibles desde la pantalla de infoentretenimiento, toque Configuración > Vehículo > Seguros eléctricos de puerta.

Seguros de puertas

Los seguros de la puerta trasera impiden que los pasajeros abran las puertas traseras desde el interior del vehículo.

Seguros de puertas para niños manuales



Si están equipados, los seguros de puertas para niños están en el borde interior de las puertas traseras. Para usar el seguro para niños:

1. Mueva la palanca hacia abajo a la posición de poner seguro.
2. Cierre la puerta.
3. Haga lo mismo para la otra puerta trasera.

Para abrir una puerta trasera cuando el seguro para niños está activado:

1. Desbloquee la puerta activando la manija interior, presionando el interruptor de bloqueo eléctrico de la puerta o utilizando la llave remota.
2. Abra la puerta desde afuera.

Cuando el seguro de puertas para niños está habilitado, los adultos y niños mayores no podrán abrir la puerta trasera desde el interior. Cancele los seguros de puertas para niños para permitir que las puertas se abran desde el interior.

Para cancelar el seguro para niños:

1. Desbloquee la puerta y ábrala desde afuera.
2. Mueva la palanca hacia arriba a unlock (desbloqueo). Haga lo mismo para la otra puerta.

Puertas

Puerta trasera



Advertencia

Los gases del escape pueden entrar al vehículo si éste se conduce con la puerta trasera, o la cajuela/escotilla abiertos, o con objetos que pasen a través del sello entre la carrocería y cajuela o escotilla o la puerta trasera. Los gases de escape del motor contienen monóxido de carbono (CO) que no puede verse ni olerse. Puede causar pérdida de conciencia o incluso la muerte.

Si necesita conducir el vehículo con la puerta trasera, o cajuela/escotilla abiertos:

- Cierre todas las ventanas.
- Abra completamente las salidas de aire en o debajo del panel de instrumentos.
- Ajuste el sistema de control de clima en una modalidad que haga circular sólo aire exterior, y ajuste el ventilador

(Continúa)

Advertencia (Continúa)

a la máxima la velocidad. Consulte “Sistemas de control de clima” en el índice.



- Si el vehículo está equipado con panel trasero eléctrico, desactive la función de la puerta trasera eléctrica.

Consulte *Emisiones del motor* ⇨ 204.

Precaución

Para evitar daños a la puerta levadiza o al cristal de la puerta levadiza, asegúrese que el área arriba y detrás de la puerta levadiza esté libre antes de abrirla.

Funcionamiento manual de la puerta trasera

Si está equipado con puerta trasera manual, desbloquee la puerta trasera presionando  en el interruptor de bloqueo de puerta eléctrica o presione  en la llave remota dos veces dentro de cinco segundos. Consulte *Operación de llave remota* ⇨ 7.



Para abrir la puerta trasera, oprima la almohadilla táctil que se encuentra en la manija de la puerta trasera y levántela.

Si está equipado con Acceso sin llave, la puerta trasera puede abrirse estando bloqueada si la llave remota se encuentra a menos de 1 m (3 pies) de la puerta trasera. Consulte *Operación de llave remota* ⇨ 7.

Use la manija para bajar y cerrar la puerta trasera. No oprima la almohadilla de contacto mientras cierra la puerta trasera. Esto hará que la puerta trasera esté desenganchada.

La puerta trasera cuenta con un pestillo eléctrico. Si la batería está desconectada o tiene un bajo voltaje, la puerta trasera no se abrirá. La puerta trasera reanudará su operación cuando la batería se vuelva a conectar o a cargar.

Siempre cierre la puerta trasera antes de conducir el vehículo.

Operación de la puerta trasera eléctrica **Advertencia**

Usted y otras personas podrían sufrir lesiones si se atraviesan en el recorrido de la puerta trasera eléctrica. Al abrir o cerrar la puerta trasera, cerciórese de que no haya nadie en el recorrido de la misma.

Precaución

Conducir con una puerta trasera abierta y no segura puede provocar daños a los componentes de la puerta trasera eléctrica.

Precaución

Forzar manualmente la puerta trasera para abrir o cerrar durante un ciclo eléctrico puede dañar el vehículo. Deje que el ciclo eléctrico se complete.

Selección de Modo de puerta trasera eléctrica

Para ver las configuraciones disponibles desde la pantalla de infoentretenimiento, toque Configuración > Vehículo > Comodidad y conveniencia > Abertura de puerta trasera eléctrica.

Elija una de las siguientes selecciones:

Máximo: Abre a la altura máxima.

Custom (Espec): Abre a una altura reducida que se puede configurar entre una altura programada y una apertura total. Consulte "Configuración de altura de apertura personalizada" más adelante en esta sección.

Úsese para evitar que la puerta trasera se abra hacia alguna obstrucción elevada, como una puerta de cochera o alguna carga que esté montada sobre el techo. La puerta trasera se puede abrir completamente en forma manual.

Off (Apagado): Únicamente abre de manera manual.

Seleccione Máximo o Personalizado para abrir o cerrar la puerta trasera eléctricamente.

Para abrir o cerrar la puerta trasera:



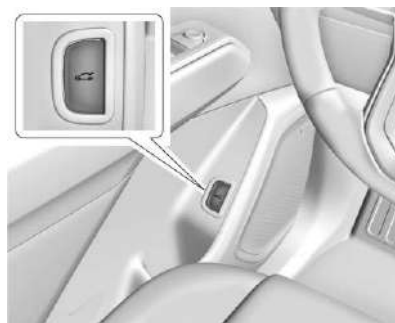

- Presione la almohadilla táctil en la manija de la puerta trasera después de desbloquear todas las puertas para abrir la puerta trasera. Un vehículo bloqueado se puede abrir si la llave remota está a menos de 1 m (3 pies) de la puerta trasera.
- Presione  dos veces rápidamente en la llave remota hasta que se mueva la puerta trasera.



- Presione  en la puerta del conductor. La puerta del conductor debe desbloquearse.



- Presione  en la parte inferior de la puerta trasera para cerrar.

Presione cualquier botón de la puerta trasera, la almohadilla táctil, o  en la llave remota mientras la puerta trasera esté en movimiento para detenerla. Presionar cualquier botón de la puerta trasera o presionar  dos veces rápidamente en la llave remota reinicia la operación en dirección inversa. Presionar la almohadilla táctil en la manija de la puerta trasera reiniciará el movimiento, pero sólo en la dirección de abertura.

La puerta trasera eléctrica puede desactivarse temporalmente bajo temperaturas extremadamente bajas o después de repetidos ciclos de encendido en un período corto de tiempo. Si esto ocurre, la puerta trasera puede operarse en forma manual.

Si el vehículo se sale de la posición P (estacionamiento) mientras la función eléctrica está en curso, la puerta trasera continuará hasta concluir su ciclo. Si el vehículo se acelera antes de que la puerta trasera haya completado el movimiento, la puerta trasera se puede detener o invertir la dirección. Revise si hay mensajes del Centro de información

del conductor (DIC) y asegúrese de que la puerta trasera está cerrada y trabada antes de conducir.

Detección de falla en Puerta trasera

Si la puerta trasera eléctrica se cierra automáticamente después de un ciclo de abertura eléctrica, puede haber exceso de peso en la puerta trasera o una posible falla del puntal de soporte. Sonará una campanilla repetitiva. Retire cualquier peso en exceso. Si la puerta trasera continúa cerrándose automáticamente después de abrirse, visite a su distribuidor para servicio antes de usar la puerta trasera eléctrica.

Interferir con el movimiento de la puerta trasera eléctrica o cerrar manualmente la puerta trasera demasiado rápido después de la abertura eléctrica activa la función de detección de caída de la puerta trasera. Permita que la puerta trasera complete su operación y espere unos cuantos segundos antes de cerrar manualmente la puerta trasera.

Funciones de detección de obstáculos

Si la puerta trasera encuentra un obstáculo durante un ciclo de apertura o cierre, la puerta trasera automáticamente invertirá la dirección

y se moverá una corta distancia lejos del obstáculo. Después de retirar la obstrucción, la operación de la puerta trasera eléctrica puede volver a utilizarse. Si la puerta trasera eléctrica encuentra múltiples obstáculos en el mismo ciclo eléctrico, la función eléctrica se desactivará. Después de quitar los obstáculos, cierre manualmente la puerta trasera, lo que permitirá reanudar las funciones normales de operación eléctrica para reanudar.

Si el vehículo está bloqueado mientras que la puerta trasera se está cerrando, y se encuentra un obstáculo que impida que la puerta trasera se cierre completamente, la bocina sonará una alerta de que la puerta trasera no cerró.

Ajuste de altura de abertura personalizada

Para cambiar la posición, la puerta trasera se detiene al abrir:

1. Seleccione el modo MAX o Personalizado y abra eléctricamente la puerta trasera.
2. Detenga el movimiento de la puerta trasera a la altura deseada oprimiendo cualquier botón de la puerta levadiza. Manualmente ajuste la posición de la puerta trasera, si se necesita.

3. Presione sin soltar  en el borde inferior de la puerta trasera hasta que las luces direccionales parpadeen y suene un pitido. Esto indica que el ajuste se ha registrado.

La puerta trasera no se puede establecer por debajo de una altura mínima programable. Si no hay un destello de luz o sonido, entonces el ajuste de la altura puede ser demasiado bajo.

Operación a manos libres

Si está equipado, la puerta trasera se puede abrir con una llave remota ingresando a la zona de autenticación desde fuera de la zona de aproximación. Ambas zonas están ubicadas cerca de la parte trasera del vehículo. Consulte *Norma de Radiofrecuencia* ⇨ 383.

Ingresar a la zona de autenticación con la llave remota emitirá una notificación y las luces traseras parpadearán. La puerta trasera se abrirá automáticamente si la llave remota permanece en la zona de autenticación durante varios segundos.

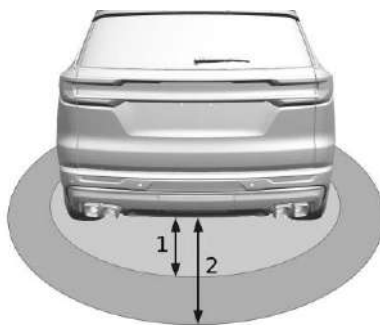

1. Zona de autenticación (1 m (3 pies))
2. Zona de aproximación (3 m (9 pies))

Para cancelar la función después de ingresar a la zona de autenticación, el usuario puede salir de la zona de autenticación, presione el interruptor de la puerta trasera exterior o realice una presión sencilla del botón . La función manos libres no funcionará si la puerta trasera está en movimiento. Para detener la puerta trasera en movimiento, utilice cualquiera de los interruptores de la puerta.

La función manos libres se puede desactivar. Para encender o apagar, desde la pantalla de infotretreimiento, seleccione Configuración > Vehículo > Comodidad y conveniencia > Almacenamiento exterior manos libres.

Para algunos vehículos, esta característica se puede encender y apagar usando el interruptor exterior de la puerta trasera mientras la llave remota está en la zona de autenticación. Para hacer esto, mantenga presionado el interruptor durante 5 segundos. Al activar o desactivar con éxito la función con este método, las luces traseras del vehículo parpadearán.

Solución de problemas de Operación manos libres

Si hay un remolque conectado al vehículo pero no conectado al sistema eléctrico, la puerta trasera manos libres se desactivará.

Si la función no funciona, es posible que la llave remota esté suspendida. Presione cualquier botón en la llave remota o cualquier interruptor exterior del vehículo para desactivar la suspensión de la llave remota.

La función no estará disponible hasta que la llave remota haya estado fuera de la zona de aproximación durante algún tiempo si ocurre algo de lo siguiente:

- Después de abrir con éxito la puerta trasera usando la función manos libres.
- Si la llave ingresa a la zona de aproximación pero no ingresa a la zona de autenticación dentro de un corto período de tiempo.
- Si el usuario ha cancelado la función usando el botón de la puerta trasera de la llave remota, el interruptor de la puerta trasera exterior o saliendo de la zona de autenticación durante más de unos segundos.

La función manos libres no estará activa en estas condiciones:

- La función está ajustada en OFF (apagado) en Configuración > Vehículo > Comodidad y conveniencia > Almacenamiento exterior manos libres.
- Si el vehículo está equipado con la función de aproximación lateral, la función manos libres de cierre trasero puede no funcionar cuando las puertas traseras están abiertas.
- Una vez que entre a la zona de aproximación, ingrese la autenticación dentro de 8 segundos para que el sistema funcione correctamente. Si pierde esta ventana de tiempo, salga de la zona de

aproximación y espere 20 segundos antes de intentar la operación manos libres de nuevo.

- La batería del vehículo está baja.
- La puerta trasera eléctrica está ajustada en OFF (apagado)
- Una llave remota está dentro del vehículo.
- El vehículo no está en P (estacionamiento).
- El vehículo permanece estacionado durante varios días, sin uso de la llave remota ni operación de Acceso sin llave. Para volver a activar, oprima cualquier botón de la llave remota o abra y cierre cualquier puerta del vehículo.

Seguridad del vehículo

El vehículo tiene características anti-robo; sin embargo, el vehículo no se hace imposible de robar.

Sistema de alarma de vehículo

Este vehículo cuenta con un sistema de alarma antirrobo.

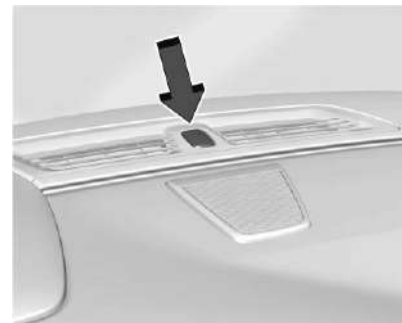

La luz indicadora, en el tablero de instrumentos, cerca del parabrisas, indica la condición del sistema.



Off (Apagado): El sistema de alarma está desactivado.

En sólido: El vehículo se asegura durante la demora para armar el sistema.

Parpadeo rápido: El vehículo no está asegurado. Una puerta, el cofre, o la puerta trasera están abiertos.

Parpadeo lento: El sistema de alarma está activado.

Activación del sistema de alarma

1. Cierre la puerta trasera y el cofre. Apague el vehículo.
2. Cierre el vehículo usando uno de estos tres métodos:
 - Use la llave remota.
 - Utilice el sistema de acceso sin llave.
 - Con una puerta abierta, presione el  interior.
3. Después de 30 segundos, se activará el sistema de alarma, y el indicador empezará a parpadear lentamente, lo cual indica que el sistema de alarma está en funcionamiento. Presionar  en la llave remota por segunda vez anula la demora de 30 segundos y arma de inmediato el sistema de alarma.

El sistema de alarma del vehículo no se armará si los seguros de las puertas se activan con la llave.

Si se abre la puerta del conductor sin primero desbloquear con la llave remota, sonará el claxon y las luces parpadearán para indicar una alarma previa. Si no se arranca el vehículo, o la

puerta no se desbloquea presionando  en la llave remota durante la alarma previa de 10 segundos, se activará la alarma.

La alarma también se activará si se abre una puerta de pasajero, la puerta trasera, o el cofre sin desactivar primero el sistema. Al activarse la alarma, las señales direccionales parpadean y el claxon suena durante unos 30 segundos. Entonces el sistema de alarma se activará nuevamente para monitorear el siguiente evento no autorizado.

Desactivación del sistema de alarma

Para desactivar el sistema de alarma o apagar la alarma si se ha activado:

- Presione  en la llave remota.
- Desbloquee el vehículo usando el sistema de acceso sin llave.
- Arranque el vehículo.

Para evitar disparar la alarma por accidente:

- Active los seguros del vehículo después de que todos los ocupantes hayan salido y todas las puertas estén cerradas.
- Siempre desbloquee una puerta con la llave remota o el sistema de acceso sin llave.

Desbloquear la puerta del conductor con la llave mecánica no desbloqueará el sistema ni apagará la alarma.

Cómo detectar una condición de manipulación no autorizada

Si se oprime  y el claxon suena y las luces parpadean tres veces, la alarma fue activada mientras el sistema de alarma estaba armado.

Si el sistema de alarma se ha activado, aparecerá un mensaje en el Centro de información del conductor (DIC).

Inmovilizador

Consulte *Norma de Radiofrecuencia* ⇨ 383.

Funcionamiento del inmovilizador

Este vehículo cuenta con un sistema pasivo antirrobo.

Este sistema no necesita activarse o desactivarse manualmente.

El vehículo queda inmovilizado automáticamente cuando la llave remota sale del vehículo.

El sistema de inmovilización se desactiva cuando se enciende la ignición o en modo de accesorios y hay una llave remota válida en el vehículo.



La luz de seguridad, del grupo de instrumentos, se enciende si existe un problema con la activación o desactivación del sistema anti-roboto.

El sistema cuenta con una o más llaves remotas programadas a una unidad de control de inmovilización en su vehículo. Solamente una llave remota programada correctamente encenderá el vehículo. Si alguna vez se daña la llave remota, no podrá encender su vehículo.

Al intentar arrancar el vehículo, la luz de seguridad puede encenderse brevemente al girar la llave de encendido.

Si el motor no arranca y la luz de seguridad permanece encendida, hay un problema con el sistema. Apague el interruptor de encendido e inténtelo de nuevo.

Si el vehículo no cambia los modos de ignición (modo de accesorios, encendido, apagado) y la llave remota parece no estar dañada, pruebe con otra llave remota o coloque la llave remota en la cavidad de la llave remota en el portavasos. Consulte *Operación de llave remota* ⇨ 7.

Si el modo de ignición no cambia con la otra llave remota o con la llave remota en la cavidad de la llave remota, su vehículo necesita servicio. Si cambia la modalidad de ignición, es probable que la primera llave remota tenga una falla. Acuda a su distribuidor, quien podrá dar servicio al sistema anti-roboto y programar una nueva llave remota para el vehículo.

Es posible que el sistema inmovilizador programe llaves remotas nuevas o de repuesto. Se pueden programar hasta ocho llaves remotas al vehículo. Para programar llaves remotas adicionales, consulte "Programación de llaves remotas en el vehículo" bajo *Operación de llave remota* ⇨ 7.

No deje las llaves u otros dispositivos que desactiven o desarmen el sistema antirrobo dentro el vehículo.

Espejos exteriores

Espejos convexos

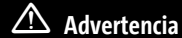

Advertencia



Un espejo convexo puede hacer que las cosas, como otros vehículos, aparezcan como más lejanas de lo que realmente están. Si usted se cambia de manera muy abrupta hacia el carril derecho, podría golpear un vehículo a su derecha. Verifique con el espejo retrovisor o mire brevemente por encima de su hombro antes cambiar de carril.

El espejo del lado del pasajero es un espejo convexo. La superficie de un espejo convexo es curvada para abarcar más visión desde el asiento del conductor.

Espejos eléctricos



Para ajustar los espejos:

1. Oprima  o  para seleccionar el espejo del conductor o del pasajero.
2. Oprima las flechas del cojinete de control para mover cada espejo en la dirección deseada.

Espejos plegables

Espejos plegables manuales

Los espejos pueden plegarse hacia dentro hacia el vehículo para evitar daños al pasar por un lavador de autos automático. Empuje el espejo hacia afuera para regresarlo a la posición original.

Alerta de cambio de carril (LCA)

El vehículo puede tener LCA. Vea *Alerta de cambio de carril (LCA)* ⇨ 266.

Alerta de zona ciega lateral

El vehículo puede tener Alerta de zona ciega lateral. Consulte *Alerta de zona ciega lateral (SBZA)* ⇨ 266.

Indicador de dirección

El vehículo puede tener un indicador de dirección en las carcasas de los espejos. El indicador parpadeará cuando se utilice una luz direccional o las luces intermitentes de advertencia de peligro.

Espejos plegables eléctricos



Si está equipado, presione para plegar eléctricamente los espejos. Oprima nuevamente para desplegar.

Reinicio de los espejos eléctricos plegables



Reinicie los espejos eléctricos plegables si:

- Los espejos son obstruidos accidentalmente al plegarlos.
- Son plegados o desplegados accidentalmente de forma manual.
- Los espejos no permanecen en la posición desplegada.

- Los espejos vibran a velocidades de conducción normales.

Doble y desdoble los espejos una vez usando los controles para reiniciarlos a su posición normal. Se puede escuchar un ruido durante el reinicio de los espejos eléctricos plegables. Este sonido es normal después de una operación de doblado manual.

Pliegue de espejo remoto

Si está equipado, presione  en la llave remota de forma remota para plegar los espejos exteriores. Presione  en la llave remota para desplegar. Consulte *Operación de llave remota* ⇨ 7.

Esta función se activa o desactiva en la configuración del vehículo. Para ver las configuraciones disponibles desde la pantalla de inicio de infoentretenimiento, toque Configuración > Vehículo > Comodidad y conveniencia.

Espejos con calefacción

Si están equipados, los espejos exteriores con calefacción se encienden al encender el desempañador de la ventana trasera, y ayudan a despejar la niebla o escarcha de la superficie de los espejos.



REAR : Este botón se encuentra en el panel de control del clima.

Consulte "Desempañador de la ventana trasera" bajo *Sistema de climatización automática dual* ⇨ 172.

Espejo exterior de atenuación automática

El vehículo tiene un espejo exterior con atenuación automática en el lado del conductor. El espejo se ajustará para el destello de los faros delanteros que vienen detrás.

Espejos interiores

Espejo retrovisores interiores

Ajuste el espejo retrovisor para obtener una vista despejada del área detrás de su vehículo.

No rocíe limpiador de cristales directamente sobre el espejo. Use una toalla suave humedecida con agua.

Espejo retrovisor manual

Si está equipado, presione la pestaña hacia delante para uso diurno y jálela hacia atrás para uso nocturno, para evitar destellos de los faros del vehículo que va atrás.

Espejo retrovisor de atenuación automática

Si está equipada, la atenuación automática reduce el resplandor de los faros que vienen desde de la parte trasera. La función de atenuación se enciende al arrancar el vehículo.

Espejo de la cámara trasera

Si está equipado, este espejo de atenuación automática ofrece una vista gran angular de la cámara del área detrás del vehículo.

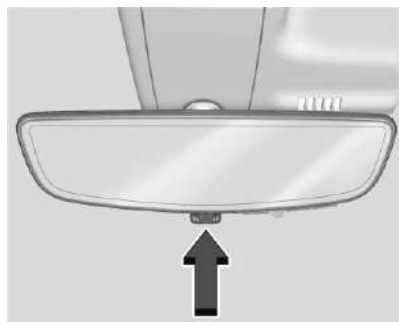

Jale la pestaña para activar la pantalla. Empuje la pestaña para apagarla. Cuando está apagado el espejo tiene atenuación automática. Ajuste el espejo para una visión clara del área situada detrás del vehículo mientras la pantalla está apagada.

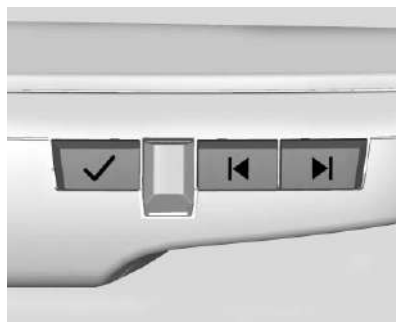

Presione ✓ para desplazarse a través de las opciones de ajuste.

Presione ◀ y ▶ para ajustar la configuración usando los indicadores en el espejo. Los indicadores permanecerán visibles por cinco segundos después de la última activación del botón, y los ajustes permanecerán guardados. Las opciones de ajuste son:

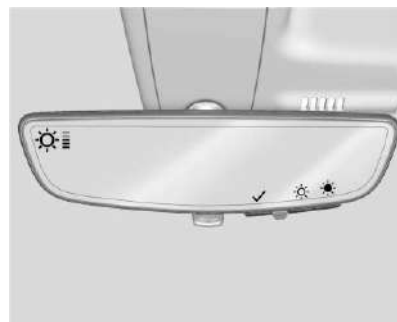

- Brillo

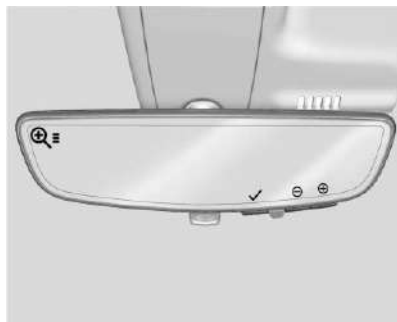

- Acercamiento

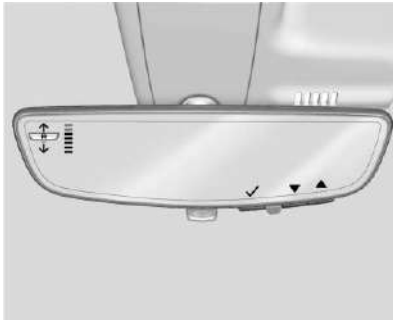

- Inclinación

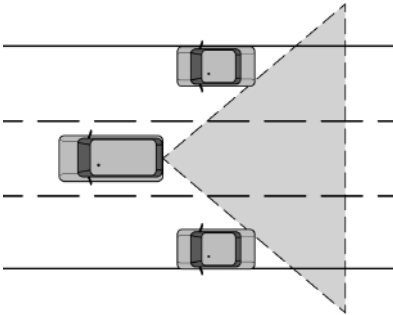

⚠ Advertencia

El Espejo de cámara trasera (RCM) tiene una visión limitada. Algunas partes de la carretera, vehículos y otros objetos pueden no ser vistos. No conduzca ni estacione el vehículo utilizando sólo esta cámara. Los objetos pueden parecer estar más cerca de lo que están. Revise los espejos exteriores o mire por encima del hombro al hacer cambios de carril o al incorporarse. Si no se utiliza el cuidado apropiado puede causar lesiones, muerte o daños al vehículo.

Solución de problemas

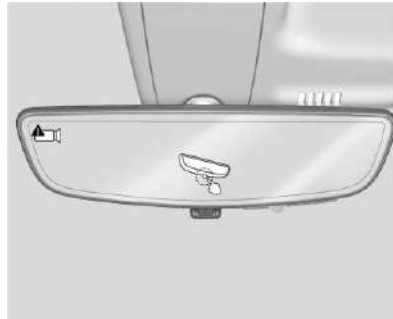

Consulte a su distribuidor para servicio si se muestra una pantalla azul y  en el espejo, y la pantalla se apaga. Además, empuje la lengüeta como se indica para regresar al modo de atenuación automática.

El Espejo de cámara trasera puede no funcionar correctamente o proyectar una imagen clara si:

- Hay destello del sol o de faros delanteros. Esto puede obstruir los objetos de la vista. Si se necesita, empuje la lengüeta para apagar la pantalla.
- La suciedad, la nieve, u otra basura bloquean la lente de la cámara. Limpie los lentes con una tela húmeda suave, o si está equipado, con el Lavador de la cámara trasera. Consulte *Limpiador/lavador del medallón* ⇨ 96.



- Se dañó el montaje de la cámara en el vehículo, y/o la posición o el ángulo de montaje de la cámara se cambió.

Ventanas

Advertencia

Nunca deje a un niño, adulto minusválido o mascota solo en un vehículo, especialmente con las ventanas cerradas en clima tibio o cálido. Pueden verse expuestos al calor extremo y sufrir lesiones permanentes o incluso fatales debido a la insolación.



La aerodinámica del vehículo está diseñada para mejorar el rendimiento del combustible. El aleteo de viento es normal cuando conduce a más de 65 km/h (40 mph). Si conduce con una o ambas ventanas traseras abajo, abra una ventana delantera. Si conduce con una ventana delantera abierta, abra la otra ventana delantera, o ventile/abra el quemacocos, si está equipado, a la posición de paro de comodidad. Consulte *Quemacocos* ⇨ 32.

Ventanas eléctricas

Advertencia

Los niños podrían sufrir lesiones graves o la muerte si quedan atrapados en el camino de una ventana que se está cerrando. Nunca deje la llave remota en un vehículo con niños. Cuando haya niños en el asiento trasero, utilice el interruptor del bloqueo de ventanas para evitar la operación de las ventanas. Consulte *Llaves* ⇨ 6.



Las ventanas eléctricas funcionan cuando el vehículo está encendido, en modo de accesorios, o cuando la Energía retenida para

los accesorios (RAP) está activa. Consulte *Energía retenida para los accesorios (RAP)* ⇨ 202.

Con el interruptor de la ventana, presione para abrir o jale para cerrar la ventana.

Las ventanas se pueden desactivar temporalmente si se utilizan varias veces en un tiempo corto.

Bloqueo de las ventanas

Si está equipado, esta función evita que los pasajeros del asiento trasero abran las ventanas traseras.

Para activar o desactivar esta función desde la pantalla de inicio de infoentretenimiento, seleccione Aplicación de controles > Control rápido de bloqueo de ventana eléctrica.

Movimiento rápido de ventana

Esta función le permite abrir todas las ventanas por completo sin mantener presionados los interruptores. Presione el interruptor hacia abajo completamente, y entonces libere para abrir la ventana de forma automática.

Si está equipado, jale el interruptor de la ventana completamente hacia arriba y libere rápidamente para cerrar la ventana de forma automática.

Presione o jale brevemente el interruptor de la ventana en la misma dirección para detener el movimiento automático de esa ventana.

Sistema de reversa automática de ventana

Si está equipado, el sistema de reversa automática de la ventana invierte y detiene el movimiento de la ventana si detecta un objeto en su camino. El frío extremo o hielo pueden causar que la ventana invierta el movimiento automáticamente. La ventana operará normalmente después que se retire el objeto o la condición.

Anulación de Sistema de inversión automática



Advertencia

Si la anulación del sistema de inversión automática está activo, la ventana no se invertirá automáticamente. Usted, u otras personas podrían sufrir lesiones y la

(Continúa)

Advertencia (Continúa)

ventana podría dañarse. Antes de usar la anulación del sistema de inversión automática, asegúrese que no haya personas u obstrucciones en el recorrido de la ventana.

Cuando el vehículo esté encendido, anule el sistema de reversa automática jalando y sosteniendo el interruptor de la ventana si las condiciones evitan que la ventana se cierre.

Programación de las ventanas eléctricas

Puede ser necesario programar si la batería del vehículo se desconectó o descargó. Para programar una ventana de cierre automático:

1. Cierre todas las puertas.
2. Active el vehículo.
3. Abra parcialmente la ventana que desea programar, y después ciérrela y continúe jalando el interruptor brevemente después de que la ventana se haya cerrado totalmente.
4. Abra la ventana y continúe presionando el interruptor brevemente después de que se haya abierto la ventana completamente.

Operación remota de las ventanas

Si está equipado y activado, esta función le permite abrir todas las ventanas de forma remota.

Para ver las configuraciones disponibles y activar la operación de ventana remota, desde la pantalla de inicio de infoentretenimiento, toque Configuración > Vehículo > Bloqueo, desbloqueo, arranque remotos.

Para abrir las ventanas de manera remota, presione dos veces y sostenga  en la llave remota.

Para cerrar rápidamente la ventana del conductor, use el interruptor de la ventana.

Viseras

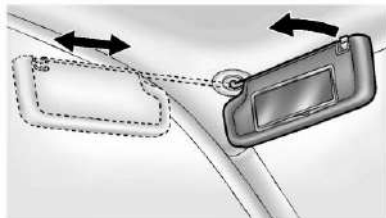

Tire de la visera hacia abajo para bloquear el resplandor. Desconecte la visera del montaje central para pivotarla a la ventana lateral y, si está equipado, para extenderla a lo largo de la varilla.

Techo

Quemacocos

Si está equipado, la ignición debe estar encendida o en modo de accesorios, o la Energía retenida para los accesorios (RAP) debe estar activa para operar el quemacocos. Vea *Posiciones del encendido* ⇨ 197 y *Energía retenida para los accesorios (RAP)* ⇨ 202.

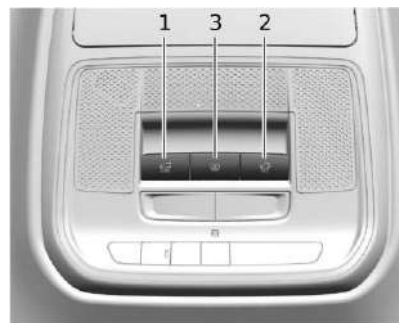

Aunque el quemacocos siempre opera en modo automático, el movimiento se puede detener al presionar el interruptor de nuevo.

El techo corredizo no puede abrirse o cerrarse si el vehículo tiene una falla eléctrica.



1. Interruptor SLIDE (deslizamiento)
2. Interruptor TILT (inclinación)
3. Interruptor de visera eléctrica

Operación de quemacocos



- Presione y libere  (1) para abrir automáticamente a una posición de paro de comodidad abierta parcialmente.
- Presione y libere  (1) de nuevo para abrir rápidamente el quemacocos a la posición completamente abierta.
- Jale y libere  (1) para cerrar automáticamente.

- Para ajustar manualmente el quemacocos, presione o jale y sostenga  SLIDE (1) y suelte cuando el quemacocos esté en la posición deseada.



Posición de comodidad

Para algunos modelos, el ruido del viento es más bajo cuando el quemacocos no está completamente abierto. Para estos modelos, la operación automática abrirá inicialmente el quemacocos a una posición de comodidad.

Operación de ventilación de quemacocos

- Presione y libere  TILT (2) para ventilar el quemacocos.
- Jale y libere  TILT (2) para cerrar la ventilación del quemacocos.

Operación de visera

- Presione y libere  (3) para abrir automáticamente.
- Jale y libere  (3) para cerrar automáticamente.
- Presione o jale  (3) de nuevo para detener en la ubicación deseada.

Sistema de reversa automática

El quemacocos y la visera eléctrica tienen un sistema de reversa automática que sólo está activo cuando el quemacocos y la visera eléctrica, se operan en modo de cierre rápido.

Si se encuentra un objeto en la trayectoria del cierre rápido, el sistema de reversa detectará un objeto, se detendrá, y abrirá el quemacocos o la visera eléctrica a la distancia especificada.

Si las heladas u otras condiciones impiden el cierre, anule la función cerrando el quemacocos o la visera eléctrica en modo manual. Para detener movimiento, suelte el interruptor.



La tierra y la basura se pueden acumular en el sello del quemacocos o en los carriles. Esto podría causar problemas con la operación del techo corredizo o ruido. Podría taponar también el sistema de drenaje de agua. Periódicamente abra el quemacocos y retire cualquier obstáculo o basura suelta. Limpie el sello del quemacocos y el área de sellado del techo utilizando un trapo limpio, jabón suave y agua. No retire la grasa del quemacocos.

Asientos y sistemas de sujeción

Cabeceras

Cabeceras	35
-----------------	----

Asientos delanteros

Ajuste del asiento	37
Ajuste del asiento eléctrico	37
Respaldos reclinables	38
Ajuste del soporte lumbar	39
Asientos con memoria	40
Asientos delanteros con calefacción y ventilación	42

Asientos Traseros

Asientos Traseros	43
Segunda fila de asientos	44
Asientos traseros con calefacción	47
Asientos de la tercera fila	47

Cinturones de seguridad

Cinturones de seguridad	49
Abroche el cinturón para conducir	51
Cómo usar correctamente los cinturones de seguridad	52
Cinturón de seguridad de tres puntos	54
Uso del cinturón de seguridad durante el embarazo	56

Revisión del sistema de seguridad	57
Cuidado de cinturón de seguridad	57
Reemplazo de partes del sistema del cinturón de seguridad después de una colisión	57

Sistema de bolsas de aire

Sistema de bolsas de aire	58
¿En dónde están las bolsas de aire?	60
¿Cuándo se debe inflar una bolsa de aire?	61
¿Qué provoca que se infle una bolsa de aire?	62
¿Cómo se activa una bolsa de aire?	62
¿Qué se verá después que se active la bolsa de aire?	63
Sistema de detección de pasajeros	64
Dar servicio a vehículos equipados con bolsa de aire	68
Agregar equipo a vehículos equipados con bolsa de aire	68
Revisión del sistema de las bolsas de aire ..	69
Cambio de partes del sistema de bolsas de aire después de un choque	69

Restricciones para niños

Niños Mayores	70
Sistemas de Restricción para Niños	71
Dónde poner el sistema de retención infantil	75

Sistemas de Restricción para Niños

ISOFIX	81
Restricciones que aseguran al niño (Con asiento de seguridad)	84

Cabeceras

Asientos delanteros

Advertencia

Existe una mayor probabilidad que los ocupantes sufran una lesión de cuello/columna en un accidente con cabeceras que no estén instaladas y ajustadas adecuadamente. No conduzca hasta que las cabeceras de todos los ocupantes estén instaladas y ajustadas adecuadamente.

Los asientos frontales del vehículo tienen cabeceras ajustables en las posiciones de asiento de ventana.



Ajuste las cabeceras de tal forma que la parte superior de la misma esté a la misma altura que la parte superior de la cabeza del ocupante. Esta posición reduce la probabilidad de una lesión de cuello durante un accidente.

Puede ajustarse la altura de la cabecera.

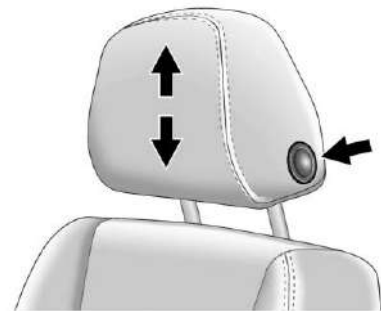

Para subir o bajar la cabecera ajustable, oprima el botón ubicado en el lado de la cabecera y jale hacia arriba o empuje la cabecera ajustable hacia abajo y suelte el botón. Jale y empuje la cabecera después de liberar el botón para asegurarse que esté asegurado en su lugar.

Las cabeceras de los asientos delanteros exteriores no son removibles.

Asientos Traseros

Asientos de la segunda fila

Los asientos de la segunda fila del vehículo tienen cabeceras ajustables en las posiciones de asiento externo y central, si está equipado.

Puede ajustarse la altura de la cabecera. Jale la cabecera hacia arriba para elevarla. Trate de mover la cabecera para cerciorarse que está asegurada en su posición.



Se muestra externo, central es similar

Para bajar la cabecera, pulse el botón ubicado en la parte superior del respaldo, y empuje la cabecera hacia abajo. Trate de mover la cabecera después de liberar el botón para asegurarse que esté trabada en su lugar.

Siempre ajuste la cabecera de tal forma que la parte superior de la misma esté a la misma altura que la parte superior de la cabeza del ocupante.

Las cabeceras exteriores de segunda fila trasera no son removibles.

Asientos de la tercera fila

Los asientos traseros de tercera fila del vehículo tienen cabeceras en las posiciones de asientos del lado de la ventana que no se pueden ajustar hacia arriba o hacia abajo.

Las cabeceras externas de tercera fila trasera no son removibles.

Las cabeceras traseras del lado de la ventana de la tercera fila están diseñadas para plegarse.

La cabecera puede doblarse para permitir una mejor visibilidad cuando el asiento trasero no esté ocupado.

Cuando pliegue el respaldo hacia abajo, la cabecera se plegará automáticamente fuera del camino conforme el asiento se pliegue.

Devuelva la cabecera bajada a la posición vertical hasta que encaje en su lugar. Empuje y jale la cabecera para cerciorarse que esté asegurada.

Cuando un ocupante está en el asiento, siempre devuelva la cabecera a la posición vertical. Jale la cabecera y empújela hacia atrás hasta que traben en su lugar. Empuje y tire de la cabecera para cerciorarse que esté asegurada.

Los asientos de la tercera fila del vehículo tienen cabecera ajustable en la posición de asiento central.



Puede ajustarse la altura de la cabecera. Jale la cabecera hacia arriba para elevarla. Trate de mover la cabecera para cerciorarse que está asegurada en su posición.

Para bajar la cabecera, pulse el botón ubicado en la parte superior del respaldo, y empuje la cabecera hacia abajo.

Asientos delanteros

Ajuste del asiento

Advertencia

Puede perder el control del vehículo si intenta ajustar el asiento del conductor mientras el vehículo está en movimiento. Ajuste el asiento del conductor sólo cuando el vehículo no se está moviendo.



Para ajustar un asiento manual, si está equipado:

1. Levante la manija en la parte delantera del cojín del asiento.

2. Mueva el asiento hacia delante o hacia atrás para ajustar la posición del asiento.
3. Suelte la palanca para que deje de moverse el asiento.
4. Trate de mover el asiento hacia adelante y hacia atrás para asegurarse que esté asegurado en su lugar.

Ajustador de altura del asiento



Si está equipado, mueva la palanca hacia arriba o hacia abajo manualmente para subir o bajar el asiento.

Ajuste del asiento eléctrico

Advertencia

Puede perder el control del vehículo si intenta ajustar el asiento del conductor mientras el vehículo está en movimiento. Ajuste el asiento del conductor sólo cuando el vehículo no se está moviendo.

Advertencia

Los asientos eléctricos funcionarán con la ignición apagada. Los niños podrían operar los asientos eléctricos y se podrían lastimar. Nunca deje a niños solos dentro del vehículo.



Para ajustar el asiento:

- Mueva el asiento hacia delante o hacia atrás deslizando el control hacia adelante o hacia atrás.
- Si está equipado, levante o baje la parte frontal del cojín del asiento moviendo el frente del control hacia arriba o hacia abajo.
- Levante o baje el completamente el asiento moviendo la parte trasera del control hacia arriba o hacia abajo.

Para vehículos que no están equipados con inclinación del cojín delantero, la parte delantera del control subirá y bajará el asiento.

Para ajustar el respaldo, vea *Respaldos reclinables* ⇨ 38.

Para ajustar el soporte lumbar, vea *Ajuste del soporte lumbar* ⇨ 39.

Respaldos reclinables

⚠ Advertencia

Sentarse en posición reclinada cuando el vehículo esté en movimiento puede ser peligroso. Incluso cuando se abrochen, los cinturones de seguridad no pueden hacer su trabajo.

El cinturón de hombro no estará contra su cuerpo. En su lugar, estará delante de usted. En un accidente, puede ir hacia éste, y recibir lesiones de cuello u otras.

El cinturón de seguridad de dos puntos podría elevarse por encima de su abdomen. La fuerza del cinturón estará ahí, no en sus huesos de la pelvis. Esto podría causar lesiones internas serias.

Ponga el respaldo en posición vertical para una protección adecuada cuando el vehículo esté en movimiento. Entonces, siéntese bien en el asiento y colóquese el cinturón de seguridad adecuadamente.



No tenga el respaldo reclinado si el vehículo está en movimiento.

Respaldos reclinables manuales

⚠ Advertencia

Si cualquiera de los respaldos no está asegurado, se podría mover hacia adelante en un alto repentino o impacto. Esto puede lastimar a la persona que está sentada en él. Siempre empuje y jale los respaldos para asegurarse que estén trabados.



Para reclinar el respaldo:

1. Levante la palanca, si está equipada.
2. Mueva el respaldo hasta la posición deseada y suelte la palanca para asegurar el respaldo en su lugar.
3. Empuje y jale el respaldo para asegurar que esté trabado.

Para regresar el respaldo a la posición vertical:

1. Levante completamente la palanca sin aplicar presión al respaldo y el respaldo regresará a la posición vertical.
2. Empuje y jale el respaldo para asegurar que esté trabado.

Respaldos reclinables eléctricos



- Incline la parte superior del control hacia atrás para reclinar.
- Incline la parte superior del control hacia adelante para levantar.

Ajuste del soporte lumbar



Para ajustar el soporte lumbar, si está equipado

- Mantenga presionada la parte frontal o trasera del control para aumentar o disminuir el soporte lumbar.
- Oprima sin soltar la parte superior o inferior del control para subir o bajar el soporte lumbar.

Asientos con memoria



Resumen

Si está equipado, la función de asiento con memoria permite que los conductores guarden sus posiciones de conducción únicas y una posición para salir compartida. Consulte "Guardar posiciones de asiento" más adelante en esta sección. Las posiciones guardadas se pueden recuperar manualmente por todos los conductores, consulte "Recuperación manual de posiciones de asiento" más adelante en esta sección, y los conductores con las llaves remotas 1 y 2 también las pueden recuperar automáticamente. Consulte "Recuperación de memoria de entrada

automática de asiento" o "Recuperación de memoria de salida automática de asiento" más adelante en esta sección. Para activar las recuperaciones automáticas, encienda Memoria de entrada de asiento y/o Memoria de salida de asiento. Consulte "Activación de recuperaciones automáticas" más adelante en esta sección. Las recuperaciones de memoria se pueden cancelar en cualquier momento durante la recuperación. Consulte "Cancelar recuperaciones automáticas de asiento" más adelante en esta sección.

Identificación de número de conductor

El vehículo identifica al conductor actual mediante su número de llave remota del 1 al 8. El número de llave remota actual puede identificarse mediante un mensaje del Centro de información del conductor (DIC). Para que la Memoria de entrada del asiento funcione correctamente, guarde las posiciones en el botón de memoria 1 o 2 que coincida con el número de conductor de este mensaje. Para ayudar a identificar las identificaciones de llave remota, se recomienda llevar solo una llave remota al ingresar al vehículo.

Guardar posiciones de asiento



Lea estas instrucciones completamente antes de guardar las posiciones de memoria.

Para guardar las posiciones de conducción preferidas en 1 y 2:

1. Encienda el vehículo o coloque en modo de accesorios.
2. Ajuste todas las funciones de memoria disponibles en la posición de conducción deseada.
3. Presione y libere SET; se escuchará una campanilla. Un mensaje del DIC puede indicar que se debe presionar el botón de memoria 1 o 2 para guardar la posición del asiento.
4. Inmediatamente después de liberar SET, presione y sostenga el botón de memoria 1 o 2 que corresponda al número de la llave remota del Conductor actual hasta que se escuchen dos campanillas. Si pasa mucho tiempo entre liberar SET y presionar 1 o 2, los dos sonidos no sonarán indicando que la posición de memoria no se guardó. Repita los Pasos 3 y 4 para intentar de nuevo.

- Repita los Pasos 1–4 para la otra llave remota 1 o 2 utilizando el otro botón de memoria 1 o 2.

Se recomienda guardar las posiciones de conducción preferidas en 1 y 2 si usted es el único conductor.

Para guardar la posición de asiento de salida común en  que es usada por todos los conductores para Recuperar manualmente las posiciones de asiento y las funciones de Recuperación automática de memoria de salida de asiento, repita los pasos 1–4 usando , el botón de salida.

Recuperación manual de posiciones de asiento

Presione y sostenga el botón 1, 2, o  hasta que se complete la recuperación, para recuperar las posiciones guardadas anteriormente en ese botón.

El movimiento de recuperación de memoria manual para los botones 1, 2 o  se puede iniciar y se completará para la posición de memoria guardada si el vehículo está en o fuera de P (Estacionamiento).

Activación de recuperaciones automáticas

- La Memoria de entrada del asiento mueve el asiento del conductor a la posición 1 o 2 seleccionada cuando se enciende el vehículo. Seleccione Configuración > Vehículo > Posición de asiento > Memoria de entrada de asiento > Encendido o Apagado. Vea "Recuperación de memoria automática de entrada de asiento" más adelante en esta sección.
- La Memoria de salida del asiento mueve el asiento del conductor a la posición de salida preferida del botón  cuando el vehículo está apagado y se abre la puerta. Seleccione Configuración > Vehículo > Posición de asiento > Memoria de salida de asiento > Encendido o Apagado. Vea "Recuperación de memoria automática de salida de asiento" más adelante en esta sección.

Recuperación de memoria automática de entrada de asiento

La Memoria de entrada del asiento comenzará a moverse automáticamente a las posiciones de asiento del botón 1 o 2 correspondiente a la llave remota número 1 o 2 del conductor detectada por el vehículo cuando:

- Se encienda el vehículo.

- Las posiciones de asiento se hayan guardado anteriormente en el mismo botón 1 o 2. Consulte "Guardar posiciones de asiento" anteriormente en esta sección.
- La Memoria de entrada de asiento está activada. Consulte "Activación de recuperaciones automáticas" más anteriormente en esta sección.
- El vehículo está en P (Estacionamiento).

La Recuperación de Memoria de entrada de asiento continuará si el vehículo se cambia fuera de P (estacionamiento) antes de llegar a la posición de memoria guardada.

Si la posición de asiento de memoria guardada no se recupera automáticamente, verifique que la recuperación esté activada. Consulte "Activación de recuperaciones automáticas" más anteriormente en esta sección.

Si el asiento de memoria se recupera en la posición incorrecta, el número de la llave remota 1 o 2 del conductor puede no igualar las posiciones del número del botón de memoria en las que se guardaron. Pruebe la otra llave remota o intente guardar las posiciones en el otro botón de memoria 1 o 2. Consulte "Guardar posiciones de asiento" anteriormente en esta sección.

Las recuperaciones automáticas de memoria de entrada de asiento solo están disponibles para las llaves remota número 1 y 2 del conductor. Las llaves remotas 3–8 no proporcionarán recuperaciones de memoria de entrada de asiento.



Recuperación de memoria automática de salida de asiento

La Memoria de salida de asiento comenzará el movimiento a la posición de asiento del botón  cuando:

- Se apaga el vehículo y se abre la puerta del conductor dentro de un tiempo corto.
- Se guardó anteriormente una posición de asiento en el botón de memoria . Consulte "Guardar posiciones de asiento" anteriormente en esta sección.
- La Memoria de salida de asiento está activada. Consulte "Activación de recuperaciones automáticas" más anteriormente en esta sección.
- El vehículo está en P (Estacionamiento).

La Memoria de salida de asiento no está enlazada a la llave remota del conductor. La posición de asiento guardada en  se usa para todos los conductores.

Cancelar Recuperaciones de asiento de memoria

- Durante cualquier recuperación de memoria:
Presione un control de asiento eléctrico
Presione el botón de memoria SET
- Durante recuperación de memoria manual:
Libere el botón 1, 2, o 
- Durante la Recuperación de memoria automática de entrada de asiento
Apague el vehículo
Presione los botones de memoria SET, 1, 2, o 
- Durante la Recuperación de memoria automática de salida de asiento:
Presione los botones de memoria SET, 1, 2, o 

Obstrucciones



Si algo bloquea el asiento mientras recupera una posición de memoria, se puede detener la recuperación. Retire la obstrucción e intente recuperar de nuevo. Si la posición de memoria todavía no se recupera, consulte a su distribuidor.



Asientos delanteros con calefacción y ventilación

Advertencia

Si no se puede sentir el cambio de temperatura o dolor en la piel, el calentador del asiento pueda causar quemaduras. Para reducir el riesgo de quemaduras, se debe tener cuidado al usar el calentador de asiento, en especial durante periodos prolongados de tiempo. No coloque nada sobre el asiento que aisle el calor, tal como una manta, cojín, cubierta o un artículo similar. Esto puede causar que el calentador del asiento se sobrecaliente. Un calentador de asiento sobrecalentado puede causar una quemadura o puede dañar el asiento.

Si está equipado, los controles del asiento con calefacción y ventilación se encuentran en la barra de clima de la pantalla de infoentretenimiento. Para que funcione, el motor debe estar encendido.

Toque  o  para calentar el asiento del conductor o del pasajero.

Si está equipado, toque  o  para ventilar el asiento del conductor o del pasajero. El asiento ventilado cuenta con un ventilador que jala o empuja aire a través del asiento. El aire no se enfría.

Asientos con calefacción y ventilación automática

Si el vehículo está equipado con asientos con calefacción o ventilación automática, y el motor está en operación, esta función activará automáticamente los asientos con calefacción o ventilación en el nivel requerido por la temperatura interior del vehículo.

El nivel de asiento activo con calefacción o ventilación alta, media, baja o apagado se indicará mediante las luces indicadoras en la pantalla de infoentretenimiento. Use los controles del asiento con calefacción o ventilación en la pantalla de

infoentretenimiento para apagar los asientos con calefacción o ventilación automática. Si el asiento del pasajero no está ocupado, la función de asientos con calefacción o ventilación automática no activará tal asiento.

Para activar o desactivar los asientos con calefacción o ventilación automática, seleccione Configuración > Vehículo > Clima y calidad del aire > Asientos con enfriamiento/ventilación o Asientos con calefacción en el arranque > Encendido o Apagado.

Asientos con calefacción y ventilación arranque remoto

Durante un arranque remoto, los asientos con calefacción o ventilación, si están instalados, se pueden encender automáticamente. Cuando hace frío en el exterior, los asientos con calefacción se encienden, y cuando hace calor en el exterior se enciende la ventilación de los asientos. Si la función de asientos con calefacción o ventilación automática, si está equipada, no está encendida, los asientos con calefacción o ventilación se pueden cancelar cuando se encienda el vehículo. Si es necesario, opere los controles del asiento con calefacción o ventilación con el fin de usar los asientos con calefacción o ventilación después de que se arranque el vehículo.

El desempeño de la temperatura de un asiento desocupado puede verse reducido. Esto es normal.

Para activar o desactivar los asientos con calefacción o ventilación de arranque remoto, seleccione Configuración > Vehículo > Bloqueo, desbloqueo y arranque remotos > Asientos con calefacción automática de arranque remoto o Asientos con enfriamiento / ventilación automático de arranque remoto > Encendido o Apagado.

Asientos Traseros

Recordatorio de asiento trasero

Si está equipado, el mensaje REAR SEAT REMINDER LOOK IN REAR SEAT (Recordatorio de asiento trasero, Revise el asiento trasero) se muestra en el Centro de información del conductor bajo algunas condiciones indicando que puede haber un objeto o pasajero en el asiento trasero. Revise el asiento trasero antes de salir del vehículo.

Esta función se activará cuando se abra una puerta de segunda fila mientras el vehículo está encendido o hasta 10 minutos antes de encender el vehículo. Se activará el mensaje del Centro de información del conductor y una

alerta audible cuando se apaga el vehículo. La alerta no detecta directamente objetos en el asiento trasero; en cambio, bajo ciertas condiciones, detecta cuando se abre y cierra una puerta trasera, indicando que puede haber algo en el asiento trasero.

Esta función se activa únicamente cada vez que se encienda y apague el vehículo, y requerirá la reactivación abriendo y cerrando las puertas de la segunda fila. Puede haber una alerta incluso cuando no hay nada en el asiento trasero; por ejemplo, si un niño entró al vehículo a través de la puerta trasera y salió del vehículo sin que el vehículo se apagara.

La función puede encenderse o apagarse. Seleccione Configuración > Vehículo > Recordatorio de asiento trasero > Encendido o Apagado

Segunda fila de asientos

Ajuste del asiento trasero

Los asientos de la segunda fila se deslizan hacia adelante para obtener más espacio.



Se muestra asiento de banca, Silla de capitán es similar

Para regular la posición del asiento:

1. Retire los objetos que haya en el piso de la primera o segunda fila de asientos o en las guías de los asientos en el piso.
2. Levante la palanca debajo del cojín del asiento y deslice el asiento hacia adelante o hacia atrás.
3. Empuje y tire del respaldo para asegurarse que el asiento esté asegurado en su posición.

Entrada y salida de la tercera fila

⚠ Advertencia

El uso de la posición de los asientos de la tercera hilera cuando la segunda hilera está doblada, o doblada y volteada, podría causar lesiones en un alto repentino o colisión. Asegúrese de devolver el asiento a la posición del asiento del pasajero. Empuje y jale el asiento para asegurar que esté asegurado en su lugar.

⚠ Advertencia

Si los seguros del respaldo y el piso no están bloqueados, el asiento podría moverse al frente en un paro repentino o accidente y lesionar al ocupante. Siempre empuje o jale los respaldos para asegurar que los seguros del respaldo y del piso estén bloqueados.

⚠ Advertencia

Doblar un asiento trasero con los cinturones de seguridad todavía colocados puede causar daño al asiento o a los cinturones de seguridad. Siempre desabroche los cinturones de seguridad y regréselos a su posición normal de almacenamiento antes de doblar un asiento trasero.

Para tener acceso a la tercera fila desde el lado del conductor o del pasajero:

1. Retire los objetos que haya en el piso de la primera o segunda fila de asientos o en las guías de los asientos en el piso.
2. Asegúrese que el cinturón de seguridad esté desabrochado y en posición de almacenamiento.

⚠ Advertencia

Retire al niño del asiento de seguridad para niños antes de mover el asiento al frente para entrada o salida de la tercera fila. La falla en hacerlo puede resultar en lesiones para el niño.

3. Retire un sistema de asiento de seguridad para niños antes de mover el asiento para entrar o salir de la tercera fila cuando hay un sistema de asiento de seguridad para niños instalado en el asiento.



4. Libere la manija superior. (El respaldo se inclinará hacia adelante).
 - 4.1 Empuje la esquina superior del respaldo superior para inclinar el asiento más hacia adelante hasta que comience a deslizarse a lo largo del riel.



Asientos traseros eléctricos



Si está equipado con asientos traseros eléctricos, el asiento de la segunda fila también se puede mover para entrar/salir de la tercera fila presionando el interruptor en el lado del asiento de la segunda fila o en el respaldo del asiento de la segunda fila.

Regresando el asiento a la posición de sentado

Para regresar el asiento de la segunda fila a su posición de sentado normal:

1. Retire los objetos que haya detrás de la segunda fila de asientos o en las guías de los asientos en el piso.
2. Empuje sobre el respaldo hasta que el asiento se asegure en su lugar.
3. Empuje y tire del respaldo y el cojín del asiento para asegurarse que estén asegurados en su lugar.
4. Verifique que el cinturón de seguridad no esté debajo del cojín del asiento.

Cómo reclinar los respaldos

Para reclinar los respaldos:



1. Inclínándose hacia atrás en el asiento, jale la palanca del respaldo reclinable.
2. Mueva el respaldo hasta la posición deseada y suelte la palanca para asegurar el respaldo en su lugar.
3. Empuje y jale el respaldo para asegurar que esté trabado.

Cómo plegar los respaldos



Para doblar los respaldos de la segunda fila:

1. Retire cualquier objeto que se encuentre sobre o debajo del asiento.
2. Jale hacia arriba la palanca del respaldo reclinable.

Para regresar el respaldo a la posición para sentarse, levante el respaldo y empújelo hacia atrás hasta que quede asegurado en su lugar. Empuje y jale el respaldo para asegurar que esté trabado.

Pliegue de Respaldos de asiento de segunda fila desde el área de carga

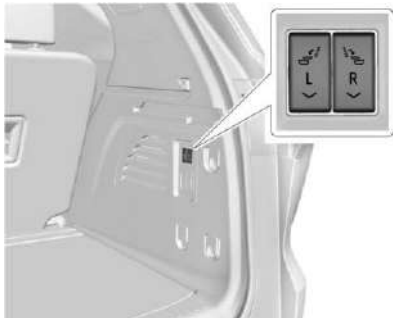

Si está equipado, presione el interruptor en la moldura lateral del área de carga para plegar el respaldo de segunda fila. El interruptor izquierdo pliega el respaldo del asiento izquierdo y el interruptor derecho pliega el respaldo del asiento derecho.

Hay interruptores adicionales que se pueden utilizar para plegar los respaldos de los asientos de la tercera fila del área de carga. Vea *Asientos de la tercera fila* ⇨ 47.



Asientos traseros con calefacción

Advertencia

Si la temperatura cambia o no se puede sentir dolor en la piel, el calentador del asiento puede causar quemaduras. Vea la Advertencia bajo *Asientos delanteros con calefacción y ventilación* ⇨ 42.



Los botones se encuentran detrás de la consola central, si están equipados.

Con el motor en operación, oprima  o  para calentar el cojín del asiento izquierdo o derecho del lado de la ventana. Una luz indicadora en el botón se encenderá cuando el asiento con calefacción esté encendido.

Esta función se activa en la configuración más alta. Cada vez que se oprima el botón, el asiento con calefacción cambia al siguiente ajuste más bajo y luego el ajuste apagado. Tres luces indican el ajuste más alto y una luz indica el más bajo.

Asientos de la tercera fila

Advertencia

El uso de la posición de los asientos de la tercera hilera cuando la segunda hilera está doblada, o empujada hacia adelante a la posición de entrada, podría causar lesiones en un alto repentino o colisión. Asegúrese de devolver el asiento a la posición del pasajero. Empuje y jale el asiento para asegurar que esté asegurado en su lugar.

Plegando el respaldo

 **Advertencia**

Doblar un asiento trasero con los cinturones de seguridad todavía colocados puede causar daño al asiento o a los cinturones de seguridad. Siempre desabroche los cinturones de seguridad y regréselos a su posición normal de almacenamiento antes de doblar un asiento trasero.

Para doblar los respaldos de la tercera fila:

1. Retire los objetos que haya en el piso de la primera o segunda fila de asientos o en las guías de los asientos en el piso.
2. Si el asiento de la segunda fila está en la posición completamente hacia atrás, ajuste hacia delante para permitir que el asiento de la tercera fila se pliegue completamente plano.
3. Retire cualquier objeto que se encuentre sobre o debajo del asiento.

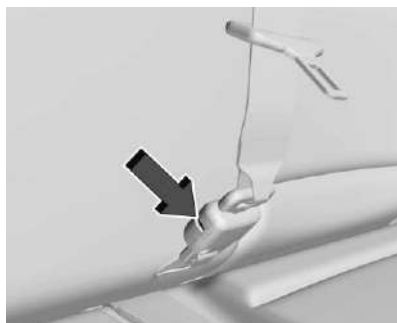

4. Desconecte el seguro pequeño del cinturón de seguridad central, utilizando una llave en la ranura del broche pequeño, y permita que el cinturón se retraiga en la capota interna.

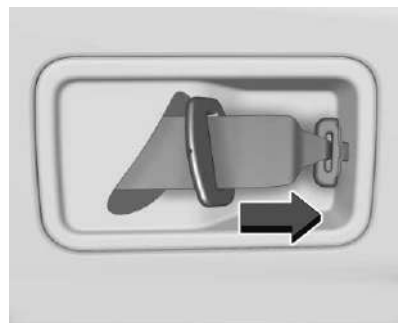

5. Deslice el seguro pequeño por el sujetador localizado en la capota interna.

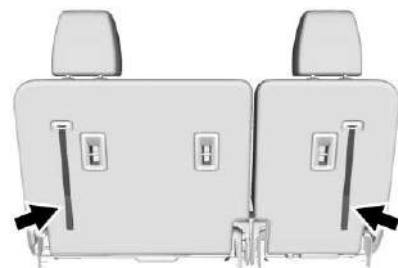

6. Jale la correa de liberación ubicada sobre el respaldo. Si su vehículo tiene asientos traseros eléctricos, consulte “Pliegue eléctrico del respaldo” más adelante en esta sección.
7. Presione hacia adelante el respaldo hasta que quede completamente horizontal.
8. Repita para el otro respaldo, si es necesario.

Regresando el asiento a la posición de sentado

Para regresar el respaldo a la posición de sentado:

1. Desde la parte posterior del vehículo, levante el respaldo a la posición vertical utilizando la correa de pildora ubicada en la parte posterior del asiento de la tercera fila, o levante el respaldo y empújelo para colocarlo desde el interior del vehículo.



Advertencia

Si cualquiera de los respaldos no está asegurado, se podría mover hacia adelante en un alto repentino o impacto. Esto puede

(Continúa)

Advertencia (Continúa)

lastimar a la persona que está sentada en él. Siempre empuje y jale los respaldos para asegurarse que estén trabados.

2. Empuje y tire del respaldo para asegurarse que esté asegurado en su posición.



Advertencia

Un cinturón de seguridad que esté enrutado inadecuadamente, que no esté abrochado adecuadamente, o que esté torcido no suministrará la debida protección durante una colisión. La persona que utilice el cinturón puede lesionarse seriamente. Después de elevar el respaldo trasero, revise siempre para asegurar que los cinturones de seguridad estén orientados adecuadamente y estén bien asegurados, y que no estén torcidos.

3. Conecte nuevamente el mini-seguro del cinturón de seguridad del asiento central a la mini-hebilla. No permita que se tuerza.
4. Jale el cinturón de seguridad para verificar que el seguro pequeño esté asegurado.

Pliegado del respaldo eléctrico



Si está equipado, los respaldos de la tercera fila también se pueden pliegarse hacia adelante y volver a la posición vertical presionando sin soltar los interruptores en el lado del pasajero del área de carga trasera.

Cinturones de seguridad

Esta sección describe cómo utilizar los cinturones de seguridad correctamente, y algunas cosas que no se deben hacer.

Advertencia

No deje que nadie viaje en el auto cuando un cinturón de seguridad no se pueda utilizar adecuadamente. En un accidente, si usted o los pasajeros no están usando los cinturones de seguridad, las lesiones podrían ser mucho mayores que si usaran los cinturones de seguridad. Puede resultar seriamente dañado o morir al golpear cosas dentro del vehículo con mayor fuerza o salir disparado del vehículo. Además, cualquiera que no esté asegurado podría golpear a los demás ocupantes del vehículo.

Es extremadamente peligroso viajar en el área de carga, dentro o fuera de un vehículo. En una colisión, es muy probable que los pasajeros que viajen en estas áreas se lastimen seriamente o mueran. No permita que los pasajeros viajen en ninguna área de su vehículo que no esté equipada con asientos y cinturones de seguridad.

Siempre use el cinturón de seguridad, y verifique que todos los pasajeros también estén asegurados adecuadamente.

Este vehículo tiene indicadores como un recordatorio para abrochar los cinturones de seguridad. Vea *Recordatorios de cinturón de seguridad* ⇨ 109.

Por qué funcionan los cinturones de seguridad

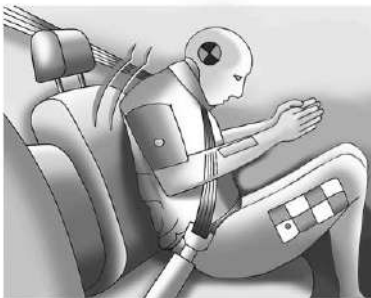

Al ir en el vehículo, usted viaja a la velocidad del mismo. Si algo detiene el vehículo de manera abrupta, usted continuará viajando hasta que algo lo detenga. ¡Podría ser el parabrisas, el tablero de instrumentos o los cinturones de seguridad!

Al usar el cinturón de seguridad, usted y el vehículo se detendrán juntos. Hay más tiempo para detenerse debido a que usted se detiene

en una distancia mayor, y cuando usa el cinturón de manera adecuada, sus huesos más fuertes son los que recibirán las fuerzas de los cinturones de seguridad. Por eso usar los cinturones de seguridad tiene mucho sentido.

Preguntas y respuestas respecto a cinturones de seguridad

- P:** ¿Quedaré atrapado en el vehículo después de un accidente si uso el cinturón de seguridad?
- R:** Podría *quedar atrapado* - ya sea que use o no el cinturón de seguridad. Sus probabilidades de permanecer consciente durante o después del accidente, de tal forma que *pueda* desabrocharse y salir, son *mucho* mayores si tiene el cinturón.

P: Si mi vehículo tiene bolsas de aire, ¿por qué tengo que usar los cinturones de seguridad?

R: Las bolsas de aire son sólo los sistemas complementarios. Trabajan con los cinturones de seguridad — no en lugar de ellos. Ya sea que se proporcione una bolsa de seguridad o no, todos los ocupantes se tienen que abrochar los cinturones para obtener la mayor protección.

Además, la ley requiere el uso de los cinturones de seguridad en la mayoría de los estados y en todas las provincias de Canadá.

Abroche el cinturón para conducir

Si está equipado, esta función demora que el vehículo se cambie fuera de P (Estacionamiento) cuando el cinturón de seguridad del conductor no esté abrochado. La función Buckle to Drive (Abrochar cinturón para conducir) debe estar encendida en el sistema de infoentretenimiento para operar. Para encender o apagar la función Abrochar cinturón para conducir, seleccione

Configuración > Vehículo > Abrochar cinturón para conducir. Vea *Conductor adolescente* ⇨ 165, si está equipado.

Si el vehículo está encendido y se presiona el pedal del freno con el vehículo en P (Estacionamiento) pero el cinturón de seguridad del conductor no está abrochado, aparece un mensaje en el Centro de información del conductor (DIC) y el vehículo se retrasará de cambiar fuera de P (Estacionamiento). Abroche el cinturón de seguridad del conductor para borrar el mensaje y salir de P (Estacionamiento). El cambio desde P (Estacionamiento) se retrasará una vez por cada vez que se arranque el vehículo.

En algunos modelos, Abrochar el cinturón para conducir también puede retrasar el cambio fuera de P (Estacionamiento) si el cinturón de seguridad del pasajero delantero está desabrochado. Se muestra un mensaje en el DIC. Abroche el cinturón de seguridad del pasajero delantero para borrar el mensaje y cambiar fuera de P (Estacionamiento). Puede ser que esta función demore que el vehículo cambie de P (Estacionamiento) si un objeto, como un portafolio, bolso de mano, bolso de tienda de comestibles, computadora portátil, u otro dispositivo electrónico, está en el

asiento delantero del pasajero. Si esto sucede, retire el objeto del asiento o abroche el cinturón de seguridad para cambiar fuera de P (estacionamiento).

Si el conductor, o en algunos vehículos, el pasajero delantero presente permanece sin abrochar el cinturón, el mensaje del DIC se apagará después de varios segundos y el vehículo se puede cambiar fuera de P (estacionamiento). Vea "Cinturones de seguridad" y "Asientos de seguridad para niños" en el Índice para obtener información sobre la importancia del uso adecuado de los asientos de seguridad.

Si el cinturón de seguridad del conductor o el cinturón de seguridad del pasajero delantero está desabrochado cuando conduce, la campanilla y la luz de recordatorio del cinturón de seguridad se encenderán. Vea *Recordatorios de cinturón de seguridad* ⇨ 109. Esta característica puede no funcionar correctamente si la luz de disponibilidad de bolsa de aire está encendida. Vea *Luz de disponibilidad de bolsa de aire* ⇨ 110.

Cómo usar correctamente los cinturones de seguridad

Siga estas reglas para la protección de todos.

Estas son cosas adicionales que debe saber sobre los cinturones de seguridad y los niños, incluyendo niños más pequeños y bebés. Vea *Niños Mayores* ⇨ 70 o *Sistemas de Restricción para Niños* ⇨ 71 si un niño viajará en el vehículo. Revise y siga las reglas para niños además de las siguientes reglas.

Es muy importante que todos los ocupantes se abrochen el cinturón. Las estadísticas muestran que las personas que no usan el cinturón de seguridad se lastiman con mayor frecuencia en accidentes que las personas que los usan.

Hay cosas importantes que debe saber acerca de cómo usar un cinturón de seguridad de manera adecuada.

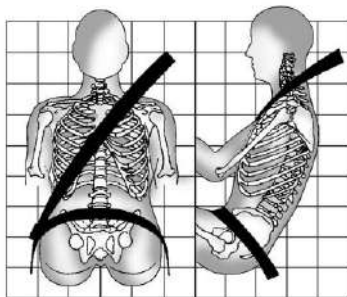

- Siéntese derecho y siempre mantenga sus pies sobre el piso al frente (si es posible).
- Siempre utilice la hebilla correcta para su cinturón.
- Use la parte del cinturón que va sobre el regazo en la parte baja y ajustada sobre las caderas, apenas tocando los muslos. En un choque, éste aplica la fuerza a los huesos pélvicos fuertes y es menos probable que usted se deslice debajo del cinturón del regazo. Si se desliza bajo éste, el cinturón aplicaría la fuerza sobre su abdomen. Esto podría causar lesiones serias o incluso fatales.

- Use el cinturón de hombro sobre el hombro y cruzado sobre el pecho. Estas partes del cuerpo son mejores para absorber las fuerzas de restricción. El cinturón del hombro se bloquea si hay un alto repentino o choque.

Advertencia

Podría resultar seriamente lesionado, o incluso morir, si no utiliza el cinturón de seguridad de manera adecuada.

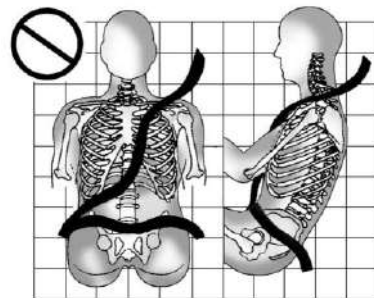

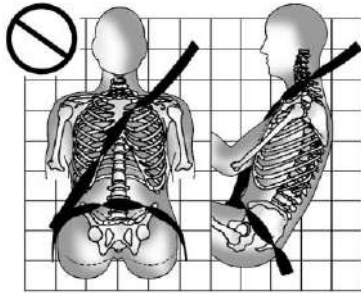

Nunca permita que el cinturón del regazo o del hombro se aflojen o se doblen.

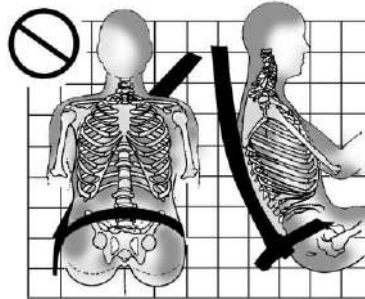
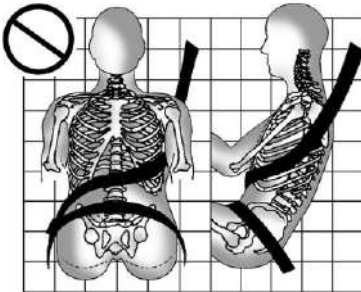

Nunca utilice el cinturón del hombro debajo de ambos brazos o detrás de su espalda.

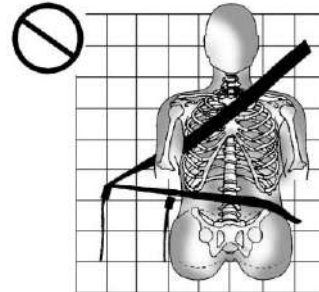

Siempre utilice la hebilla correcta para su cinturón.

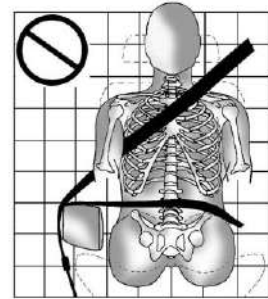

Nunca coloque el cinturón del regazo o del hombro sobre un descansabrazos.

Advertencia

El cinturón de seguridad puede quedar atrapado si se enruta debajo de la moldura de plástico en el asiento, tal como la moldura alrededor de la manija de plegado del respaldo trasero o la bolsa de aire lateral. En un choque, es posible que los cinturones de seguridad atrapados no proporcionen la protección adecuada. Nunca permita que los cinturones de seguridad se enruten debajo de piezas de moldura de plástico.

Cinturón de seguridad de tres puntos

Todas las posiciones de asientos del vehículo tienen un cinturón de regazo-hombro.

Si está utilizando una posición de sentado atrás con un cinturón de seguridad desprendible, y el cinturón de seguridad no está unido, vea *Asientos de la tercera fila* ⇨ 47 para conocer las instrucciones acerca de cómo reconectar el cinturón de seguridad al broche pequeño.

Las siguientes instrucciones explican cómo utilizar el cinturón de regazo-hombro adecuadamente.

1. Ajuste el asiento, si el asiento es ajustable, de tal forma que se pueda sentar recto. Para ver cómo, vea "Asientos" en el Índice.

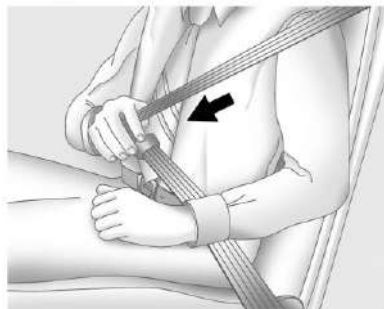

2. Sujete la placa de cerrojo y jale el cinturón frente a usted. No permita que se tuerza.

El cinturón de regazo-hombro se puede bloquear si jala el cinturón a través de usted demasiado rápido. Si esto sucede, permita que el cinturón retroceda ligeramente para desbloquearlo. Después jale el cinturón frente a usted con más lentitud.

Si la porción del hombro del cinturón del pasajero se jala por completo, se puede activar la característica de bloqueo de restricción de niños. Vea *Sistemas de Restricción para Niños* ⇨ 71. Si esto sucede, permita que el cinturón regrese por completo y comience de nuevo. Si la característica de bloqueo permanece

conectada después de soltar el cinturón a la posición de almacenamiento en el asiento, mueva el asiento hacia atrás o recline el asiento hasta que el bloqueo del retractor del cinturón de hombro se libere.

Enganchar la función de bloqueo del asiento de seguridad para niños en la posición de sentado exterior delantero puede afectar al sistema de percepción del pasajero. Vea *Sistema de detección de pasajeros* ⇨ 64.



Si el tejido se bloquea en la placa del cerrojo antes de que alcance la hebilla, incline la placa de cerrojo para que quede plana para desbloquear.

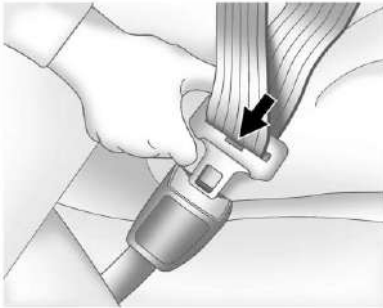

3. Empuje la placa de cerrojo dentro del broche hasta que escuche un sonido de clic.

Jale hacia arriba la placa de cerrojo para asegurarse que esté cerrada.

Coloque el botón de liberación sobre la hebilla de tal forma que el cinturón de seguridad se desabroche rápidamente si es necesario.

Si está equipado con un ajustador de altura de cinturón de hombro, muévalo a la altura adecuada para usted. Vea "Ajustador de altura de cinturón de hombro" más adelante en esta sección para acceder a instrucciones respecto a su uso y medidas de seguridad importantes.

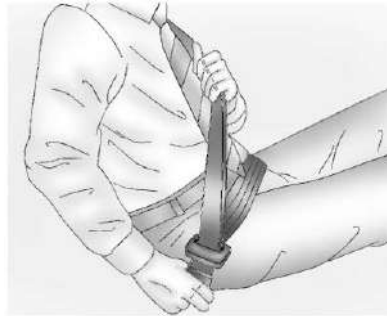

4. Para apretar la parte de la cintura, jale el cinturón de hombro hacia arriba.



Para desabrochar el cinturón, presione el botón de la hebilla. El cinturón debería regresar a su posición de almacenamiento.

Siempre guarde el cinturón de seguridad lentamente. Si el tejido del cinturón de seguridad regresa rápidamente a la posición guardada, el retractor se puede bloquear y no se puede extraer. Si esto sucede, jale el cinturón de seguridad firmemente para desbloquear el tejido, y después libérela. Si el tejido sigue bloqueado en el retractor, consulte a su distribuidor.

Asegúrese que el cinturón de seguridad esté fuera del camino antes de cerrar una puerta. Si la puerta se cierra con fuerza contra el cinturón de seguridad, se pueden dañar tanto al cinturón de seguridad como al vehículo.

Ajustador de altura del cinturón de hombro

El vehículo tiene un ajustador de altura de cinturón de hombro para las posiciones de asiento del conductor y del pasajero delantero externo.

Ajuste la altura de tal forma que la porción del hombro del cinturón quede sobre el hombro y no caiga de él. El cinturón debe estar cerca, pero no en contacto con, del cuello.

El ajuste inadecuado de la altura del cinturón de hombro podría reducir la eficacia del cinturón de seguridad durante un choque. Vea *Cómo usar correctamente los cinturones de seguridad*

↪ 52.



Presione y sostenga el botón de liberación mientras levanta o baja el ajustador de altura a la posición deseada.

Después que el ajustador de altura se ajuste en la posición deseada, intente moverlo hacia abajo sin presionar el botón de liberación para asegurar que se haya trabado en su posición.

Pretensores de cinturón de seguridad

Este vehículo tiene pretensores de cinturón de seguridad para los ocupantes externos de la fila delantera y la segunda fila. Aunque no se puedan ver los pretensores de cinturón de seguridad, estos son parte del ensamble del cinturón de seguridad. Estos ayudan a ajustar los cinturones de seguridad durante las etapas tempranas de un choque frontal, casi frontal o trasero, si se cumplen las condiciones de umbral para la activación del pretensor. Los pretensores de los cinturones de seguridad también puede ayudar a apretar los cinturones de seguridad en un choque lateral o volcadura.

Los pretensores solo funcionan una vez. Si los pretensores se activan en una colisión, será necesario reemplazar los pretensores y probablemente otras partes del sistema del cinturón de seguridad del vehículo. Vea *Reemplazo de partes del sistema del cinturón de seguridad después de una colisión* ↪ 57.

No se siente sobre el cinturón de seguridad exterior mientras entra o sale del vehículo o en cualquier momento mientras está sentado en el asiento. Sentarse sobre el cinturón de seguridad puede dañar el tejido y el hardware.

Uso del cinturón de seguridad durante el embarazo

Los cinturones de seguridad funcionan para todos, incluyendo mujeres embarazadas. Como todos los ocupantes, es más probable que ellas se lesionen seriamente si no utilizan los cinturones de seguridad.



Una mujer embarazada debe usar el cinturón de regazo-hombro, y la porción de cintura debe usarse lo más bajo posible, debajo del abultamiento, durante todo el embarazo.

La mejor forma de proteger al feto es proteger a la madre. Cuando el cinturón de seguridad se usa adecuadamente, es más probable que el feto no se lastime durante un choque. Para las

mujeres embarazadas, así como para todos, la clave para que los cinturones de seguridad sean efectivos es usarlos adecuadamente.

Revisión del sistema de seguridad

Verifique periódicamente el recordatorio del cinturón de seguridad, los cinturones de seguridad, las placas de seguro, retractores, ajustadores de altura de cinturón de hombro (si están equipados), y los anclajes del cinturón de seguridad para asegurar que estén en buenas condiciones de operación. Busque cualquier parte del sistema del cinturón de seguridad suelto o dañado que pueda evitar que el sistema del cinturón de seguridad funcione adecuadamente. Pida a su distribuidor que lo repare. Los cinturones de seguridad rotos, desgastados o torcidos pueden no protegerlo durante un choque. Los cinturones de seguridad rotos o desgastados podrían romperse bajo las fuerzas de impacto. Si un cinturón está desgastado o deshilachado, pida que lo reemplacen de inmediato. Si un cinturón está torcido, puede ser posible eliminar la torcedura volteando la placa de seguro en el tejido. Si la torcedura no se puede corregir, pida a su distribuidor que la arregle.

Asegúrese que la luz de recordatorio del cinturón de seguridad funcione. Vea *Recordatorios de cinturón de seguridad* ⇨ 109.

Mantenga los cinturones de seguridad limpios y secos. Vea *Cuidado de cinturón de seguridad* ⇨ 57.

Cuidado de cinturón de seguridad

Mantenga los cinturones limpios y secos.

Los cinturones de seguridad se deben cuidar y mantener adecuadamente.

El hardware del cinturón de seguridad se debe mantener seco y libre de polvo o desechos. Conforme sea necesario las superficies duras exteriores y el tejido del cinturón de seguridad se pueden limpiar ligeramente con jabón suave y agua. Asegúrese que no haya polvo o desechos excesivos en el mecanismo. Si existe polvo o desechos en el sistema después de la limpieza adecuada por favor consulte a su distribuidor. Las partes se necesitan reemplazar para asegurar la funcionalidad adecuada del sistema.

Advertencia

No blanquee ni tiña el tejido del cinturón de seguridad. Puede debilitar gravemente el tejido. En un choque, es posible que no proporcionen la protección adecuada. Limpie y enjuague el tejido del cinturón de seguridad solamente con jabón suave y agua tibia. Deje que el tejido se seque.

Reemplazo de partes del sistema del cinturón de seguridad después de una colisión

Advertencia

Un choque puede dañar el sistema del cinturón de seguridad del vehículo. Un sistema de cinturón de seguridad dañado puede no proteger adecuadamente a la persona que lo use, lo que puede resultar en lesiones serias o incluso la muerte durante un choque. Para ayudar a asegurar que los sistemas de cinturón de seguridad funcionen adecuadamente después de un

(Continúa)

Advertencia (Continúa)

choque, pida que sean revisados y se realicen los reemplazos necesarios tan pronto como sea posible.

El reemplazo de los cinturones de seguridad puede no ser necesario después de un choque menor. Pero los ensambles de cinturón de seguridad que se usaron durante cualquier choque pueden haberse tensado o dañado. Vea a su distribuidor para que revise o reemplace los ensambles de cinturón de seguridad.

Pueden ser necesarias partes nuevas y reparaciones incluso si el sistema de cinturón de seguridad no estaba en uso durante el choque.

Pida que verifiquen los pretensores del cinturón de seguridad si el vehículo estuvo en un choque, o si la luz de disponibilidad de bolsa de aire permanece encendida después de que encienda el vehículo o mientras conduce. Vea *Luz de disponibilidad de bolsa de aire* ⇨ 110.

Sistema de bolsas de aire

El vehículo tiene las siguientes bolsas de aire:

- Una bolsa de aire frontal para el conductor
- Una bolsa de aire frontal para el pasajero del asiento delantero exterior
- Una bolsa de aire central delantera para el conductor y el pasajero exterior delantero
- Una bolsa de aire de impacto lateral montada en el asiento para el conductor
- Una bolsa de aire de impacto lateral montada en el asiento del pasajero delantero exterior
- Una bolsa de aire de techo para el conductor y para los pasajeros de la segunda y tercera filas sentados directamente detrás del conductor
- Una bolsa de aire de techo para el pasajero delantero y los pasajeros de la segunda o tercera filas sentados directamente detrás del pasajero delantero

Todas las bolsas de aire del vehículo tienen la palabra AIRBAG (BOLSA DE AIRE) en la moldura o en una etiqueta cercana a la abertura de despliegue.

Para las bolsas de aire frontales, la palabra AIRBAG (bolsa de aire) aparece en la parte central del volante de conducción para el conductor y sobre el tablero de instrumentos para el pasajero del asiento delantero exterior.

Para la bolsa de aire central delantera, la palabra AIRBAG está en el lado interno del respaldo del conductor.

Para las bolsas de aire de impacto lateral montadas en el asiento, la palabra AIRBAG (bolsa de aire) aparece sobre el costado del respaldo o el lado del asiento más cercano a la puerta.

Para las bolsas de aire de techo, la palabra AIRBAG está en el techo o en el borde.

Las bolsas de aire están diseñadas para complementar la protección proporcionada por los cinturones de seguridad. Aunque las bolsas de aire actuales también están diseñadas para ayudar a reducir el riesgo de lesiones resultantes de la fuerza de una bolsa que se infla, todas las bolsas de aire se deben inflar muy rápidamente para realizar su función.

A continuación se muestran los aspectos más importantes que se deben conocer respecto al sistema de bolsas de aire:

 **Advertencia**

Puede resultar severamente lesionado o morir en un choque si no utiliza su cinturón de seguridad, incluso con bolsas de aire. Las bolsas de aire están diseñadas para operar con los cinturones de seguridad, no para reemplazarlos. Además, las bolsas de aire no están diseñadas para inflarse en cada choque. Los cinturones de seguridad son el único dispositivo de restricción en algunas colisiones. Vea *¿Cuándo se debe inflar una bolsa de aire?* ⇨ 61.

Utilizar su cinturón de seguridad durante un choque ayuda a reducir la posibilidad de golpear objetos dentro del vehículo o ser expulsado de éste. Las bolsas de aire son "restricciones adicionales" a los cinturones de seguridad. Todas las personas que estén dentro del vehículo deben utilizar el cinturón de seguridad adecuadamente, ya sea que exista o no una bolsa de aire para ellas.

 **Advertencia**

Debido a que las bolsas de aire se inflan con gran fuerza y más rápido que un parpadeo, cualquier persona que golpeen, o que se encuentre muy cerca de una bolsa de aire al inflarse, puede resultar gravemente lesionada o muerta. No se siente innecesariamente cerca de ninguna bolsa de aire, como ocurriría si se sentara en el borde del asiento o si se inclinara hacia delante. Los cinturones de seguridad ayudan a mantenerlo en posición antes y durante un choque. Siempre utilice un cinturón de seguridad, incluso con bolsas de aire. El conductor se debe sentar tan atrás como sea posible siempre y cuando pueda conservar el control del vehículo. Los cinturones de seguridad y las bolsas de aire del pasajero exterior delantero son más efectivos cuando se sienta completamente hacia atrás y vertical en el asiento con ambos pies sobre el piso.

Los ocupantes no se deben inclinar o dormir contra el descansabrazos central delantero o la consola en vehículos con la bolsa de aire central delantera.

(Continúa)

Advertencia (Continúa)

Los ocupantes no se deben recargar sobre o dormir contra la puerta o las ventanas laterales en posiciones de asientos con bolsas de aire de impacto lateral montadas en el asiento y/o bolsas de aire de riel de techo.

 **Advertencia**

Los niños que estén recargados contra, o muy cerca de, cualquier bolsa de aire cuando se infle pueden lastimarse seriamente o morir. Siempre asegure a los niños adecuadamente dentro del vehículo. Para leer cómo, vea *Niños Mayores* ⇨ 70 o *Sistemas de Restricción para Niños* ⇨ 71.



Hay una luz de disponibilidad de bolsa de aire en el grupo de instrumentos, que muestra el símbolo de la bolsa de aire.

El sistema verifica que el sistema eléctrico de la bolsa de aire no tenga descomposturas. La luz le indica si existe un problema eléctrico. Vea *Luz de disponibilidad de bolsa de aire* ⇨ 110.

¿En dónde están las bolsas de aire?

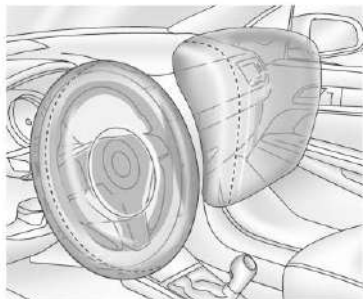

La bolsa de aire frontal del conductor está en el centro del volante de conducción.

La bolsa de aire delantera del pasajero exterior está en el lateral del tablero de instrumentos.



La bolsa de aire central delantera está en el lado interno del respaldo del conductor.



Se muestra el lado del conductor. El lado del pasajero es similar

Las bolsas de aire laterales para el conductor y el pasajero delantero exterior están en el área del respaldo más cercana a la puerta.



Se muestra el lado del conductor. El lado del pasajero es similar

Las bolsas de aire de riel de techo para el conductor, el pasajero del asiento delantero exterior y los pasajeros de la segunda y tercera filas que viajan junto a las ventanas están en el techo, arriba de las ventanas laterales.



Advertencia

Si un objeto está entre un ocupante y la bolsa de aire, la bolsa de aire puede no inflarse adecuadamente o podría forzar el objeto hacia la persona causando lesiones

(Continúa)

Advertencia (Continúa)

severas o incluso la muerte. Se debe mantener libre la trayectoria de la bolsa de aire al inflarse. No coloque nada entre un ocupante y la bolsa de aire, y no sujete o coloque nada sobre el cubo del volante o sobre o cerca de ninguna otra cubierta de bolsa de aire.

No use accesorios de asiento o consola que bloqueen la trayectoria de inflado de la bolsa de aire de impacto lateral montada en el asiento o la bolsa de aire central delantera.

Nunca asegure nada al techo de un vehículo con bolsas de aire de riel de techo por medio de una cuerda o atado a través de ninguna puerta o apertura de ventana. Si lo hace, se bloqueará la trayectoria de la bolsa de aire de riel de techo que se infla.

¿Cuándo se debe inflar una bolsa de aire?

Este vehículo cuenta con bolsas de aire. Vea *Sistema de bolsas de aire* ⇨ 58. Las bolsas de aire están diseñadas para inflarse si el

impacto excede el umbral de despliegue del sistema de bolsa de aire específico. Los umbrales de despliegue se usan para predecir qué tan severo es probable que sea un choque para permitir que las bolsas de aire se inflen y ayuden a restringir el movimiento de los ocupantes. El vehículo tiene sensores electrónicos que ayudan al sistema de bolsas de aire a determinar la severidad del impacto. Los umbrales de despliegue pueden variar con el diseño específico del vehículo.

Las bolsas de aire frontales están diseñadas para activarse en choques frontales de moderados a severos para ayudar a reducir el potencial de lesiones severas principalmente a la cabeza y pecho del conductor o el pasajero del asiento delantero exterior.

El hecho de que las bolsas de aire frontales se inflen o deban desplegarse, no se basa principalmente en qué tan rápido viaja el vehículo. Depende principalmente de lo que golpee, la dirección del impacto y qué tan rápido se desacelere el vehículo.

Las bolsas de aire delanteras podrían inflarse a diferentes velocidades dependiendo de si el vehículo golpea los objetos de lleno o desde un ángulo, o si el objeto está fijo o en movimiento, es rígido o se deforma, o es ancho o angosto.

No se pretende que las bolsas de aire frontales se inflen durante volcaduras, impactos traseros, o en muchos impactos laterales.

Además, el vehículo tiene bolsas de aire delanteras de tecnología avanzada. Las bolsas de aire delanteras de tecnología avanzada ajustan la restricción dependiendo ya sea de la severidad de la colisión o de la interacción de los ocupantes.

La bolsa de aire central delantera está diseñada para inflarse en accidentes laterales moderados a severos dependiendo de la ubicación del impacto, cuando se golpee cualquier lado del vehículo. Además, la bolsa de aire central delantera está diseñada para inflarse cuando el sistema de detección predice que el vehículo está a punto de volcarse sobre un costado. La bolsa de aire central delantera no está diseñada para inflarse en impactos frontales, impactos casi frontales, o impactos traseros.

Las bolsas de aire de impacto lateral montadas en asiento están diseñadas para inflarse con golpes laterales moderados a severos, dependiendo de la ubicación del impacto. Estas bolsas de aire también se pueden inflar en algunos impactos frontales de moderados a severos. Las bolsas de aire laterales montadas

en los asientos no están diseñadas para inflarse en volcaduras o impactos traseros. La bolsa de aire de impacto lateral montada en el asiento se debe inflar sobre el costado del vehículo que sea golpeado.

Las bolsas de aire de riel de techo están diseñadas para inflarse con golpes laterales moderados a severos, dependiendo de la ubicación del impacto. Además, las bolsas de aire de riel de techo se pueden inflar durante una volcadura o en un impacto frontal severo. Las bolsas de aire de riel de techo no están diseñadas para inflarse durante impactos traseros. Ambas bolsas de aire de módulo de techo pueden inflarse cuando se golpee cualquier lado del vehículo o si el sistema de detección predice que el vehículo está a punto de volcarse sobre un lado, o durante un impacto frontal grave.

En un choque en particular, nadie puede decir si la bolsa de aire se infló simplemente debido al daño al vehículo o debido a los costos de reparación.

¿Qué provoca que se infle una bolsa de aire?

En el caso de despliegue, el sistema de detección envía una señal eléctrica que dispara la liberación de gas desde el inflador. El gas del inflador llena la bolsa de aire hace que la bolsa rompa la cubierta. El inflador, la bolsa de aire y el equipo relacionado son partes del módulo de la bolsa de aire.

Para conocer las ubicaciones de las bolsas de aire, consulte *¿En dónde están las bolsas de aire?* ⇨ 60.

¿Cómo se activa una bolsa de aire?

En colisiones frontales de moderadas a severas, incluso los ocupantes con cinturones pueden tener contacto con el volante o el tablero de instrumentos. En colisiones laterales de moderadas a severas, incluso los ocupantes con cinturones pueden tener contacto con el interior del vehículo.

Las bolsas de aire complementan la protección de los cinturones de seguridad distribuyendo la fuerza del impacto de manera más uniforme sobre el cuerpo de los ocupantes.

Las bolsas de aire de riel de techo para volcaduras están diseñadas para ayudar a sostener la cabeza y el pecho de los ocupantes en las posiciones de los asientos externos en la primera, segunda, y tercera filas. Las bolsas de aire de riel de techo habilitadas para volcaduras están diseñadas para ayudar a reducir el riesgo de una expulsión total o parcial en casos de volcadura, aunque ningún sistema puede prevenir tal expulsión.

Pero las bolsas de aire no ayudarían en muchos tipos de colisiones, principalmente debido a que el movimiento del ocupante no es hacia tales bolsas de aire. Vea *¿Cuándo se debe inflar una bolsa de aire?* ⇨ 61.

Las bolsas de aire se deben considerar únicamente como un complemento para los cinturones de seguridad.

¿Qué se verá después que se active la bolsa de aire?

Después que las bolsas de aire frontales y las de impacto lateral montadas en el asiento se inflan, se desinflan rápidamente, tan rápido que algunas personas pueden no percatarse que las bolsas de aire se inflaron. La bolsa de aire central delantera y las bolsas de aire de

riel de techo todavía pueden estar infladas por lo menos parcialmente durante algún tiempo después de que se inflen. Algunos componentes del módulo de la bolsa de aire pueden estar calientes durante varios minutos. Vea *¿En dónde están las bolsas de aire?* ⇨ 60 para conocer la ubicación de los módulos de bolsas de aire.

Las partes de la bolsa de aire que entran en contacto con usted pueden estar tibias, pero no demasiado calientes al tacto. Puede haber un poco de humo y polvo que sale de la ventilación de las bolsas de aire desinfladas. El inflado de la bolsa de aire no evita que las personas salgan del vehículo.



Advertencia

Cuando la bolsa de aire se infla, puede haber polvo en el aire. Este polvo podría causar problemas de respiración para personas con historial de asma u otros problemas respiratorios. Para evitar esto, todas las personas dentro del vehículo deben salir tan pronto como sea seguro hacerlo. Si tiene problemas respiratorios pero no puede salir del vehículo después de que se infla la

(Continúa)

Advertencia (Continúa)

bolsa de aire, entonces obtenga aire fresco abriendo una ventanilla o una puerta. Si experimenta problemas de respiración después del despliegue de una bolsa de aire, debería buscar atención médica.

El vehículo tiene una función que desbloquea automáticamente las puertas, gira las luces internas, intermitentes de advertencia de peligro y cierra el sistema de combustible después de que se activen las bolsas de aire. La función también puede activarse, sin el inflado de la bolsa de aire, después de un evento que exceda el límite predeterminado. Después de apagar el vehículo y encenderlo de nuevo, el sistema de combustible regresará a la operación normal; las puertas se pueden bloquear, y las luces interiores se pueden apagar, y las Intermitentes de advertencia de peligro se pueden apagar usando los controles para tales funciones. Si cualquiera de estos sistemas se daña en el accidente, pueden no operar normalmente.



Advertencia

Un choque con fuerza suficiente para activar las bolsas de aire puede dañar también funciones importantes del vehículo, como el sistema de combustible, frenos y sistema de dirección, etc. Aunque el vehículo presente aparentemente condiciones adecuadas de manejo después de un choque, puede haber daños ocultos que dificulten su manejo seguro.

Tenga cuidado en caso que deba intentar arrancar de nuevo el motor después de un choque.

En muchos choques lo suficiente severos para inflar una bolsa de aire, los parabrisas se rompen debido a la deformación del vehículo. También puede ocurrir un rompimiento adicional del parabrisas a partir de la bolsa de aire del pasajero frontal exterior.

- Las bolsas de aire están diseñadas para inflarse sólo una vez. Después que la bolsa de aire se infla, necesitará algunas partes nuevas para el sistema de bolsa de aire. Si no las obtiene, el sistema de bolsa de aire no estará ahí para protegerlo en otro choque. El sistema nuevo incluirá módulos de bolsa de aire y posiblemente otras partes. El manual de servicio para el vehículo cubre la necesidad de reemplazar otras partes.
- El vehículo tiene un módulo de detección y diagnóstico de choque que registra la información después de un choque. Vea *Grabación de datos y privacidad del vehículo* ⇨ 384 y *Grabadoras de datos eventos* ⇨ 385.
- Sólo permita que técnicos calificados trabajen en el sistema de bolsa de aire. El servicio inadecuado puede significar que el sistema de la bolsa de aire no funcionará adecuadamente. Vea a su distribuidor para que realice el servicio.

Sistema de detección de pasajeros

El vehículo tiene un sistema de detección de pasajeros para la posición del pasajero delantero exterior. El indicador de estado de

la bolsa de aire del pasajero se iluminará sobre la consola superior cuando se encienda el vehículo.

PASS AIR BAG

ON



OFF



Los símbolos del indicador de estado de la bolsa de aire del pasajero se iluminarán por varios segundos como una verificación del sistema. Entonces, después de varios segundos más, el indicador de estado se iluminará para indicarle el estado de la bolsa de aire delantera del pasajero externo delantero. Vea *Indicador de estado de bolsa de aire del pasajero* ⇨ 110.

El sistema de detección de pasajeros apaga la luz de la bolsa de aire frontal del pasajero delantero exterior en ciertas condiciones. No se afecta ninguna otra bolsa de aire con el sistema de detección de pasajeros.

El sistema de detección de pasajeros funciona con sensores que son parte del cinturón de seguridad y del asiento del pasajero delantero exterior. Los sensores están diseñados para detectar la presencia de un ocupante sentado

adecuadamente y determinar si la bolsa de aire del pasajero del asiento delantero se debería activar (si debe inflarse) o no.

De acuerdo con las estadísticas de accidentes, los niños están más seguros cuando están asegurados adecuadamente en un asiento trasero en el asiento de seguridad para niños correcto para su peso y tamaño.

Cuando sea posible, los niños menores de 12 años deben viajar en el asiento trasero.

Peligro

NUNCA use un asiento de seguridad para niños que vea hacia atrás en un asiento protegido por una BOLSA DE AIRE ACTIVA frente a éste; puede ocurrir la MUERTE o LESIONES SERIAS para el NIÑO.

Peligro

Si se utiliza un asiento de seguridad para niños orientado hacia atrás en el asiento del pasajero delantero, se debe apagar la bolsa de aire para el asiento del pasajero delantero. Esto también aplica
(Continúa)

Peligro (Continúa)

para ciertos asientos de seguridad para niños orientados hacia el frente como se indica en las tablas que se indican en este manual.

El sistema de detección de pasajeros está diseñado para desactivar la bolsa de aire frontal del pasajero delantero si:

- El asiento del pasajero está libre.
- El sistema determina si un infante está presente en asiento de seguridad para niños.
- El pasajero del asiento delantero retira su peso del asiento por un momento.
- Existe un problema crítico con el sistema de bolsas de aire o el sistema de detección de pasajeros.

Cuando el sistema de detección de pasajeros desactive la bolsa de aire frontal del pasajero del asiento delantero, el indicador de apagado se iluminará y permanecerá encendido para recordarle que la bolsa de aire está desactivada. Vea *Indicador de estado de bolsa de aire del pasajero* ⇨ 110.

El sistema de detección de pasajeros está diseñado para activar la bolsa de aire frontal del asiento del pasajero delantero en cualquier momento en que el sistema detecte que una persona de tamaño adulto se siente adecuadamente en el asiento del pasajero delantero.

Cuando el sistema de detección de pasajero permite que se active la bolsa de aire, el indicador de encendido se iluminará por aproximadamente un minuto para indicar que la bolsa de aire está activa.

Para algunos niños, incluyendo niños en asientos de seguridad para niños, y para adultos pequeños, el sistema de detección de pasajeros puede o no desactivar la bolsa de aire frontal del asiento del pasajero delantero derecho, dependiendo de la posición de sentado y constitución corporal de la persona. Todas las personas dentro del vehículo que sean demasiado grandes para las los asientos de seguridad para niños deben utilizar el cinturón de seguridad adecuadamente - ya sea que exista o no una bolsa de aire para tal persona.

Operación incorrecta: Si el Indicador de estado de bolsa de aire del pasajero no está iluminado o el indicador On (encendido) está iluminado para un asiento de seguridad para niños

El sistema de sensor de pasajeros está diseñado para apagar la bolsa de aire delantera del pasajero exterior si el sistema determina que hay un bebé en un sistema de sujeción. Si se instaló un asiento de seguridad para niños y el indicador de estado de bolsa de aire del pasajero no está iluminado o el indicador On (encendido) está iluminado:

1. Apague el vehículo.
2. Retire el asiento de seguridad para el niño del vehículo.
3. Retire cualquier artículo adicional del asiento tal como mantas, cojines, cubiertas de asiento, calentadores de asiento, o masajeadores de asiento.
4. Vuelva a instalar el asiento de seguridad para niños siguiendo las instrucciones proporcionadas por el fabricante del asiento de seguridad para niños y consulte *Restricciones que aseguran al niño (Con asiento de seguridad)* ⇨ 84.

Asegúrese que el retractor del cinturón de seguridad esté bloqueado jalando el cinturón de hombro completamente hacia afuera del retractor cuando instale el asiento de seguridad para niños, incluso si el asiento de seguridad para niños está equipado con un seguro de cinturón de seguridad. Cuando el seguro del retractor esté ajustado, el cinturón se puede apretar pero no se puede jalar fuera del retractor.

5. Si, después de volver a instalar el asiento de seguridad para el niño y volver a encender el vehículo, el indicador de encendido todavía está iluminado, apague el vehículo. Entonces recline ligeramente el respaldo del vehículo y ajuste el cojín del asiento, si es ajustable, para asegurarse que el respaldo del vehículo no empuje el asiento de seguridad para niños contra el cojín del asiento.
Además asegúrese que el asiento de seguridad para niños no esté atrapado bajo las cabeceras del vehículo. Si esto sucede, ajuste la cabecera. Vea *Cabeceras* ⇨ 35.
6. Vuelva a arrancar el vehículo.

El sistema de detección de pasajero puede o no desactivar la bolsa de aire para un niño en un asiento de seguridad para niños dependiendo del tamaño del niño. Es mejor asegurar el asiento de seguridad del niño en un asiento trasero. Si se utiliza un asiento de seguridad para niños orientado hacia atrás en el asiento del pasajero delantero, se debe apagar la bolsa de aire para el asiento del pasajero delantero. Esto también aplica para ciertos asientos de seguridad para niños orientados hacia el frente como se indica en las tablas que se indican en este manual.

Operación incorrecta: Si el Indicador de Apagado se Ilumina para un ocupante adulto



Si una persona de tamaño adulto se sienta en el asiento del pasajero delantero, pero el indicador de apagado está iluminado, podría ser porque tal persona no está sentada adecuadamente en el asiento o que la función de bloqueo del sistema para niños está activada. Realice los siguientes pasos para permitir que el sistema detecte a esa persona y active la bolsa de aire frontal del asiento del pasajero delantero:

1. Apague el vehículo.

2. Retire cualquier material adicional del asiento, tal como mantas, cojines, cubiertas de asiento, calentadores de asiento, o masajeadores de asiento.
3. Coloque el respaldo en posición completamente vertical.
4. Pida que la persona se siente de forma vertical en el asiento, centrado en el cojín del asiento, con las piernas extendidas cómodamente.
5. Si tira por completo de la porción del hombro del cinturón, se activará la función de bloqueo de restricción de niños. Esto puede causar involuntariamente que el sistema de detección de pasajeros desactive la bolsa de aire para ciertos tamaños de adultos en el vehículo. Si esto sucede, desabroche el cinturón, deje que se retraiga completamente y a continuación vuelva a colocar el cinturón de seguridad sin jalarlo completamente.
6. Vuelva a arrancar el vehículo y pida que la persona permanezca en esta posición durante dos o tres minutos después de que se ilumine el indicador de encendido.

⚠ Advertencia

Si la bolsa de aire del pasajero externo delantero se apaga para un ocupante de tamaño adulto, la bolsa de aire no podrá inflarse y ayudar a proteger a esa persona en un accidente, lo que resulta en un incremento de riesgo de lesiones serias o incluso la muerte. Un ocupante de tamaño adulto no debería ocupar el asiento del pasajero externo delantero, si el indicador apagado de la bolsa de aire del pasajero está iluminada.

Factores adicionales que afectan la operación del sistema

Los cinturones de seguridad ayudan a mantener al pasajero en su posición sobre el asiento durante maniobras y frenado del vehículo, lo que ayuda que el sistema de detección de pasajero conserve el estado de la bolsa de aire del pasajero. Vea "Cinturones de seguridad" y "Asientos de seguridad para niños" en el Índice para obtener información adicional sobre la importancia del uso adecuado de los asientos de seguridad.

Una capa gruesa de material adicional, tal como una manta o cojín, o equipo posventa tal como cubiertas de asiento, calentadores de asiento, y masajeadores de asiento pueden afectar qué tan bien opere el sistema de detección del pasajero. Recomendamos que no use cubiertas de asiento u otro equipo posventa excepto cuando sea aprobado por GM para su vehículo específico. Vea *Agregar equipo a vehículos equipados con bolsa de aire* ⇨ 68 para obtener más información sobre las modificaciones que pueden afectar la operación del sistema.

El indicador de encendido se puede iluminar si se coloca un objeto sobre un asiento desocupado, tal como un portafolios, una bolsa de mano, bolsa de supermercado, una computadora portátil "laptop" u otro dispositivo electrónico. Si no desea que ocurra esto, retire el objeto indeseado del asiento.

Advertencia

Guardar artículos debajo del asiento del pasajero o entre el cojín del asiento del pasajero y el respaldo puede interferir con la operación adecuada del sistema de detección de pasajero.

Dar servicio a vehículos equipados con bolsa de aire

Las bolsas de aire afectan cómo se debe dar servicio al vehículo. Hay partes del sistema de bolsa de aire en varios lugares alrededor del vehículo. Su distribuidor y el manual de servicio tienen información respecto al servicio del vehículo y el sistema de bolsa de aire.

Advertencia

Una bolsa de aire se puede inflar durante un servicio inadecuado, hasta un lapso de 10 segundos después de que el vehículo se apague y se desconecte la batería. Puede resultar lastimado si está cerca de una bolsa de aire cuando se infle. Evite los conectores amarillos. Probablemente son parte del sistema de la bolsa de aire. Asegúrese de seguir los procedimientos de servicio adecuados, y asegúrese que la persona que realiza el trabajo esté calificada para ello.

Agregar equipo a vehículos equipados con bolsa de aire

Al agregar objetos que cambien el marco del vehículo, el sistema de defensa, la altura, el extremo frontal o el metal de la placa lateral, podrían evitar que el sistema de bolsa de aire funcione adecuadamente.

La operación del sistema de bolsa de aire también puede ser afectada por el cambio, incluyendo la reparación o reemplazo incorrectos, de cualquier parte de las siguientes:

- Sistema de bolsa de aire, incluyendo módulos de bolsa de aire, sensores de impacto frontal o lateral, módulo de detección y diagnóstico, cableado de bolsa de aire, o consola central delantera
- Asientos delanteros, incluyendo, costuras o cierres
- Cinturones de seguridad
- Volante, tablero de instrumentos, consola superior, moldura de techo, o moldura decorativa del pilar
- Sellos interiores de puerta, incluyendo altavoces

Su distribuidor y el manual de servicio tienen información sobre la ubicación de los módulos y sensores de la bolsa de aire, módulo de detección y diagnóstico, y el cableado de la bolsa de aire junto con los procedimientos de reemplazo adecuados.

Además, el vehículo tiene un sistema de detección de pasajero para la posición del pasajero frontal lateral, que incluye sensores que son parte del asiento del pasajero. El sistema de detección de pasajero puede no operar adecuadamente si la moldura original del asiento es reemplazado con cubiertas, tapices o revestimiento que no pertenezcan a GM o diseñados para un vehículo diferente. Cualquier objeto, tal como un calentador de asiento posventa o una almohadilla o dispositivo de mejora de confort, instalado bajo o sobre la tela del asiento, también podría interferir con la operación del sistema de detección de pasajero. Esto podría prevenir el despliegue adecuado de la(s) bolsa(s) de aire del pasajero o prevenir que el sistema de detección de pasajero desactive adecuadamente la(s) bolsa(s) de aire del pasajero. Vea *Sistema de detección de pasajeros* ⇨ 64.

Si el vehículo tiene bolsas de aire de riel de techo para volcadura, vea *Diferentes tamaños de llantas y ruedas* ⇨ 339 para obtener información adicional importante.

Si el vehículo se debe modificar debido a alguna discapacidad y no sabe si estas modificaciones afectarán el sistema de bolsas de aire, o si tiene preguntas sobre la afectación al sistema de bolsas de aire al modificar el vehículo por cualquier otro motivo, llame al Centro de atención al cliente. Vea *Oficinas de atención al cliente* ⇨ 380.

Revisión del sistema de las bolsas de aire

El sistema de bolsas de aire no necesita mantenimiento o reemplazo programado regularmente. Asegúrese que la luz de disponibilidad de bolsa de aire esté funcionando. Vea *Luz de disponibilidad de bolsa de aire* ⇨ 110.

Precaución

Si la cubierta de una bolsa de aire está dañada, abierta, o rota, la bolsa de aire puede no funcionar adecuadamente. No abra o rompa las cubiertas de la bolsa de aire. Si cualquier cubierta de bolsa de aire está abierta o rota, pida que se reemplace la cubierta de la bolsa de aire y/o el módulo de la bolsa de aire. Vea *¿En dónde están las bolsas de aire?* ⇨ 60 para conocer la ubicación de los módulos de bolsas de aire. Vea a su concesionario para que realice el servicio.

Cambio de partes del sistema de bolsas de aire después de un choque

Advertencia

Un choque puede dañar los sistemas de la bolsa de aire en el vehículo. Un sistema de bolsa de aire dañado puede no protegerlo y a su(s) pasajero(s) durante un choque,

(Continúa)

Advertencia (Continúa)

resultando en lesiones serias o incluso la muerte. Para ayudar a asegurar que los sistemas de bolsa de aire funcionen adecuadamente después de un choque, pida que sean inspeccionados y se realicen las sustituciones necesarias tan pronto como sea posible.

Si una bolsa de aire se infla, necesitará reemplazar las partes del sistema de bolsa de aire. Vea a su distribuidor para que realice el servicio.

Si la luz de disponibilidad de bolsa de aire permanece encendida después de que se arranca el vehículo o se enciende mientras conduce, el sistema de bolsa de aire puede no funcionar adecuadamente. Haga revisar inmediatamente el vehículo. Vea *Luz de disponibilidad de bolsa de aire* ⇨ 110.

Restricciones para niños

Niños Mayores



Uso de cinturón de seguridad correcto para niños mayores

Los niños mayores que hayan excedido el tamaño para los asientos de refuerzo deben usar los cinturones de seguridad del vehículo. Consulte *Cómo usar correctamente los cinturones de seguridad* ⇨ 52.

Las instrucciones del fabricante que vienen con el asiento elevado mencionan los límites de peso y altura para esa elevación. Utilice un

asiento elevado con el cinturón de seguridad de tres puntos (regazo-hombro) hasta que el niño pase la siguiente prueba de ajuste adecuada:

- Siéntelo completamente hacia atrás sobre el asiento. ¿Las rodillas se doblan en el borde del asiento? Si es así, continúe. Si no, regrese el asiento elevado.
- Abroche el cinturón de regazo-hombro. ¿El cinturón de hombro queda sobre el hombro? Si es así, continúe. Si no, entonces regrese al asiento elevado.
- ¿El cinturón del regazo se ajusta bajo y firme sobre las caderas, tocando los muslos? Si es así, continúe. Si no, regrese al asiento elevado.
- ¿Puede mantenerse adecuadamente el ajuste del cinturón de seguridad durante todo el viaje? Si es así, continúe. Si no, regrese el asiento elevado.

⚠ Peligro

- Las estadísticas de accidentes muestran que los niños están más seguros si están en el asiento trasero y usan un cinturón de seguridad de una manera adecuada.
- Los niños que no usen el cinturón de seguridad pueden salir proyectados en un choque.
- Siempre que un niño esté ocupando un asiento, el cinturón de regazo debe estar en una posición baja cerca de las caderas, tocando los muslos del niño. Esto evita la carga al abdomen en un accidente.

**⚠ Peligro**

Esta imagen muestra a un niño sentado en un asiento con un cinturón de cadera-regazo usado incorrectamente. Si un niño usa el cinturón de esta manera, en un accidente el niño puede sufrir lesiones y el riesgo de muerte.

Sistemas de Restricción para Niños

Los bebés y niños deben ir en el asiento trasero y tener los cinturones colocados adecuadamente, de acuerdo con los términos de este manual.

Los huesos de la cadera de un niño pequeño son demasiado pequeños de forma que el cinturón de seguridad regular del vehículo puede no permanecer en la posición baja sobre los huesos de la cadera, tal como debería. En su lugar, existe la posibilidad que imponga carga al abdomen y cause lesiones serias o fatales en un accidente.

**⚠ Peligro**

NUNCA use un asiento de seguridad para niños que vea hacia atrás en un asiento protegido por una BOLSA DE AIRE ACTIVA frente a éste; puede ocurrir la MUERTE o LESIONES SERIAS para el NIÑO.

⚠ Peligro

Si se utiliza un asiento de seguridad para niños orientado hacia atrás en el asiento del pasajero delantero, se debe apagar la bolsa de aire para el asiento del pasajero delantero. Esto también aplica para ciertos asientos de seguridad para

(Continúa)

Peligro (Continúa)

niños orientados hacia el frente como se indica en las tablas que se indican en este manual.

Vea *Sistema de detección de pasajeros* ⇨ 64.

Cuando se usa un asiento de seguridad para niños, ponga atención a las siguientes instrucciones de uso e instalación y también las incluidas con el asiento de seguridad para niños.

Siempre cumpla con las regulaciones locales y nacionales. En algunos países, el uso de asientos de seguridad para niños está prohibido en ciertos estados.

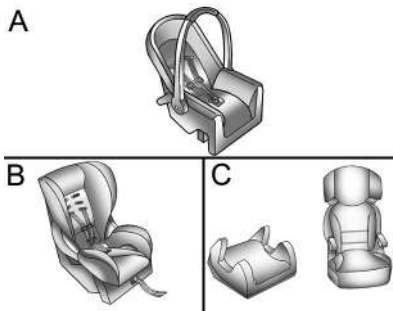

Modelo A: Asiento de seguridad para bebé que ve hacia atrás

Modelo B: Asiento de seguridad para niños con arnés de cinco puntos (opción convertible)

Modelo C: Asiento de refuerzo de posicionamiento de cinturón

Los asientos de seguridad para niños están diseñados para sujetarse con el cinturón de cadera-hombro o anclas ISOFIX. Algunos asientos de seguridad para niño también usan un anclaje superior o pata de soporte.

Clasificación de asientos de seguridad para niños

Como referencia, los asientos de seguridad para niños disponibles en el mercado se clasifican en función del peso y altura del niño. Observe cuidadosamente las instrucciones de instalación y uso proporcionadas por el fabricante del asiento de seguridad para niños.

⚠ Peligro

- Asegúrese que el asiento de seguridad para niños esté instalado adecuadamente. Si el asiento de seguridad para niños no está sujeto adecuadamente, se incrementa el riesgo de lesiones graves en caso de accidente.
- No sujete o coloque objetos u otros materiales en el asiento de seguridad para niños.
- No deje objetos sueltos en el vehículo. Durante un impacto, un objeto puede moverse y causar lesiones a los ocupantes.

(Continúa)

Peligro (Continúa)

- Después de un choque, es necesario reemplazar el asiento de seguridad para niños ya que puede haber sufrido daños no visibles.
- Siempre asegure a su niño en un asiento de seguridad para niños, incluso en viajes cortos.
- Permita que los niños entren y salgan del vehículo sólo del lado contrario al tráfico.



Advertencia

- Cuando lleve a un niño, siga los procedimientos para transporte del niño establecidos por las leyes locales.
- En algunos países, el uso de asientos de seguridad para niños está prohibido en ciertos estados.
- Después de retirar al niño del vehículo, mantenga el asiento de seguridad para niños sujeto con el cinturón de seguridad

(Continúa)

Advertencia (Continúa)

o ISOFIX, para evitar que el asiento de seguridad para niños sea arrojado hacia el frente en caso de frenado repentino.

Asegúrese que el asiento de seguridad para niños:

- Esté instalado de acuerdo con las instrucciones proporcionadas por el fabricante del asiento de seguridad para niños.
- Tenga la etiqueta de aprobación de certificación de las regulaciones de seguridad, en términos de las leyes locales.
- Sea adecuado para su vehículo.

Selección de asiento de seguridad para niños correcto

Los asientos traseros son una ubicación más segura para asegurar un asiento de seguridad para niños.

Los infantes deben viajar viendo hacia atrás en el vehículo tanto como sea posible. Esto asegura que la columna del niño, que todavía es muy débil, esté bajo menos esfuerzo en el caso de un choque.

Los bebés y niños pequeños deben viajar viendo hacia atrás en el vehículo tanto como sea posible. Esto asegura que la columna del niño, que todavía es muy débil, esté bajo menos esfuerzo en el caso de un choque. La tabla describe las recomendaciones de la Academia Estadounidense de Pediatría sobre cuándo un niño debe pasar a la siguiente fase de asiento de seguridad para niños. Lea las instrucciones del fabricante del asiento de seguridad para niños para determinar el límite de peso y altura del niño. Consulte *Niños Mayores* ⇨ 70 para la prueba de ajuste del cinturón de seguridad.

Niño	Tamaño, altura, peso o edad de niño	Tipo de asiento de seguridad recomendado
Bebés y niños pequeños	Niños de dos años o menos y que no han alcanzado los límites de altura o peso de su asiento de seguridad para niños	Ya sea un portabebés o un asiento de seguridad para niños convertible, mirando hacia atrás en un asiento trasero del vehículo
Niños pequeños	Niños de por lo menos dos años o que han superado el límite de altura o peso de su asiento de seguridad para niños orientado hacia atrás	Asiento de seguridad para niños orientado hacia adelante con un arnés de cinco puntos, orientado hacia adelante en un asiento trasero del vehículo
Niños más grandes	Niños que rebasaron la altura para su asiento de seguridad para niños que ve al frente, pero que son demasiado pequeños para adaptarse al cinturón de seguridad del vehículo.	Asiento de refuerzo de posicionamiento del cinturón y el cinturón de seguridad del vehículo, sentados en un asiento trasero del vehículo
Niños demasiado grandes para asientos de seguridad para niños	Niños de 12 años o menos, que hayan superado el límite de altura o peso de su asiento de refuerzo y pasen la prueba de ajuste del asiento.	Cinturón de seguridad del vehículo, sentado en el asiento trasero del vehículo

General Motors recomienda usar un asiento de seguridad para niños de GM genuino.

Asegúrese que el asiento de seguridad para niños que se va a instalar sea compatible con el tipo de vehículo.

Asegúrese que la ubicación de montaje del asiento de seguridad para niños dentro del vehículo sea correcta de acuerdo con las tablas incluidas en este manual. Vea *Dónde poner el sistema de retención infantil* ⇨ 75.

Las disposiciones establecidas por las leyes tienen prioridad sobre las disposiciones de este manual.

⚠ Peligro

Nunca use un cinturón de seguridad sencillo con un adulto y un niño. Durante un impacto, el cinturón de seguridad ejercerá fuerte presión en el niño, causando lesiones serias o fatales.

Nunca permita que dos niños compartan el mismo cinturón de seguridad. Ambos podrían sufrir lesiones serias en un accidente.

⚠ Peligro

Los bebés y niños nunca se deben llevar sentados en las piernas de otro ocupante. Aunque el bebé no pese mucho, será demasiado pesado durante un accidente y será imposible sostenerlo, incluso si el ocupante está sujeto al cinturón de seguridad.

**Dónde poner el sistema de retención infantil****⚠ Peligro**

NUNCA use un asiento de seguridad para niños que vea hacia atrás en un asiento protegido por una BOLSA DE AIRE ACTIVA frente a éste; puede ocurrir la MUERTE o LESIONES SERIAS para el NIÑO.

⚠ Peligro

Si se utiliza un asiento de seguridad para niños orientado hacia atrás en el asiento del pasajero delantero, se debe apagar la bolsa de aire para el asiento del pasajero delantero. Esto también aplica para ciertos asientos de seguridad para niños orientados hacia el frente como se indica en las tablas que se indican en este manual.

El vehículo está equipado con una bolsa de aire central delantera en el lado interno del asiento del conductor. Incluso con una bolsa de aire central delantera, el asiento para niños se puede instalar en cualquier posición de asiento de la segunda fila.

Si se instala un asiento para niños en el asiento central de segunda fila, mueva el asiento de la segunda fila a la posición hacia atrás, siempre que sea posible, para minimizar el contacto con la bolsa de aire central delantera.

Idoneidad de asiento de seguridad para niños

La siguiente tabla muestra las opciones permitidas para sujetar un sistema de asiento de seguridad para niños con un cinturón de regazo y hombro y montar un asiento de seguridad para niños ISOFIX con anclajes ISOFIX.

Idoneidad de instalación de asiento de seguridad para niños

Posición de asientos								
Número de posición de asiento	1	2 ⁶	3	4 Sólo asiento de banca	5	6	7	8
Posición de asiento adecuada para cinturón universal (Sí/No)	N/A	No	No	Sí	No	Sí ^{1,3}	Sí ^{1,3}	Sí ^{1,3}
Posición de asiento de tamaño i (Sí/No)	N/A	N/A	N/A	N/A	N/A	N/A	N/A	N/A
Posición de asiento ISOFIX (Sí/No)	N/A	N/A	Sí	N/A	Sí	N/A	N/A	N/A
Posiciones de asiento adecuadas para accesorio lateral (L1/L2)	N/A	N/A	X	N/A	X	N/A	N/A	N/A
Accesorio de vista hacia atrás adecuado más grande (ISO R1/R2X/R2/R3)	N/A	N/A	R3 ³	N/A	R3 ³	N/A	N/A	N/A

Accesorio de vista hacia adelante adecuado más grande (F2X/F2/F3)	N/A	N/A	F3 ⁴	N/A	F3 ⁴	N/A	N/A	N/A
Accesorio de refuerzo adecuado más grande (B2/B3)	N/A	X	B3 ⁴	B2 ^{4,5}	B3 ⁴	B3 ⁴	B2 ^{4,5}	B3 ⁴

Legenda y notas al pie

N/A: Esta posición de asiento ISOFIX no existe en este vehículo.

X: No se permite ningún asiento de seguridad para niños en este grupo de peso.

L1: Sistema de asiento de seguridad para niños de posición viendo al lado izquierdo (cuna de viaje)

L2: Sistema de asiento de seguridad para niños de posición viendo al lado derecho (cuna de viaje)

R1: Sistema de asiento de seguridad para niños hacia atrás

R2X: Asiento de seguridad para niños pequeños hacia atrás de tamaño reducido

R2: Asiento de seguridad para niños pequeños hacia atrás de tamaño reducido

R3: Asiento de seguridad para niños pequeños hacia atrás de tamaño completo

F2: Asiento de seguridad para niños pequeños hacia adelante de altura reducida

F2X: Asiento de seguridad para niños pequeños hacia adelante de altura reducida

F3: Asiento de seguridad para niños pequeños hacia adelante de altura completa

B2: Asiento de refuerzo, ancho reducido 440 mm
B3: Asiento de refuerzo, ancho completo 520 mm
¹ : Únicamente se permiten asientos de seguridad para niños y asientos de refuerzo hacia adelante. No se permiten asientos de seguridad para niños que vean hacia atrás.
² : Mueva el asiento completamente hacia atrás. Ajuste el asiento hacia arriba en la dirección vertical conforme se necesite para que el cinturón de seguridad asegure el asiento de seguridad para niños. Ajuste el respaldo del asiento a la posición vertical apropiada y el lazo guía ajustable conforme sea necesario.
³ : Mueva el asiento delantero respectivo al frente del asiento de seguridad para niños hacia el frente tanto como sea necesario.
⁴ : Ajuste la cabecera correspondiente conforme sea necesario.
⁵ : Asegúrese que la hebilla del cinturón de seguridad adyacente sea accesible antes de instalar el asiento de seguridad para niños en la posición central.
⁶ : Consulte <i>Sistema de detección de pasajeros</i> ↪ 64 para instrucciones de encendido/apagado de bolsa de aire para esta posición de asiento.

Número de asiento	Posición en el vehículo
1	Delantera izquierda
2	Delantera derecha

3	Segunda fila izquierda
4	Segunda fila central
5	Segunda fila derecha

6	Tercera fila izquierda
7	Central de tercera fila
8	Tercera fila derecha

Clase de tamaño ISOFIX y Dispositivo de asiento
ISO/F3: CRS de bebé orientado hacia el frente de altura completa
ISO/F2: CRS de bebé orientado hacia el frente de altura reducida
ISO/F2X: CRS de bebé orientado hacia el frente de altura reducida
ISO/R3: CRS de bebé orientado hacia atrás de tamaño completo
ISO/R2: CRS de bebé orientado hacia atrás de tamaño reducido
ISO/R2X: CRS de bebé orientado hacia atrás de tamaño reducido
ISO/R1: CRS de bebé orientado hacia atrás
ISO/L1: CRS de posición orientado hacia el lado izquierdo (cuna de transporte)
ISO/L2: CRS de posición orientado hacia el lado derecho (cuna de transporte)

 Peligro

Un niño se puede lastimar seriamente o morir durante un choque si el asiento con retención infantil no está asegurado adecuadamente en el vehículo. Asegure el asiento de seguridad para niños

(Continúa)

Peligro (Continúa)

adecuadamente en el vehículo usando el cinturón de seguridad del vehículo, siguiendo las instrucciones que vienen con tal asiento de seguridad para niños y las instrucciones de este manual.

Sistemas de Restricción para Niños ISOFIX

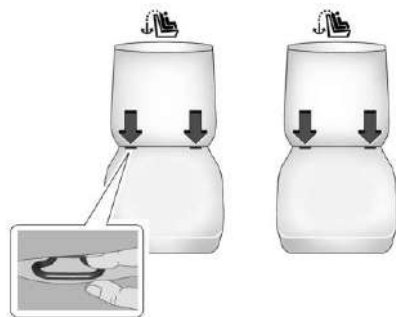

Sillas de capitán — de la segunda fila



Sillas de capitán — de la segunda fila

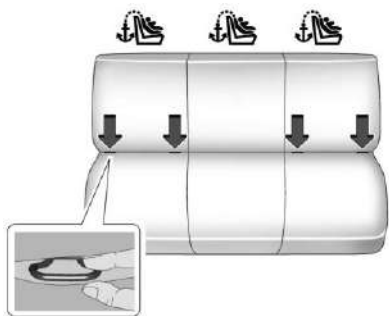

Asientos de segunda fila - Banco de 60/40



Asientos de segunda fila - Banco de 60/40

Los anclajes ISOFIX están ubicados cerca del pliegue entre el respaldo del asiento y el cojín del asiento y, si está equipado, se identifican con el símbolo .

Sujete los asientos de seguridad para niños ISOFIX a las anclas ISOFIX.

Las posiciones del asiento de seguridad para niños ISOFIX específicas del vehículo están marcadas en la tabla "Idoneidad de instalación de sistemas de asiento de seguridad para niños ISOFIX". Vea *Dónde poner el sistema de retención infantil* ⇨ 75.

Aseguramiento de asiento de seguridad para niños a anclas ISOFIX

1. Coloque el asiento de seguridad para niños en el frente del asiento en el que se instalará.
2. Asegure las conexiones ISOFIX a las anclas ISOFIX siguiendo las instrucciones que se incluyeron con el asiento de seguridad para niños.
3. Asegure que el asiento de seguridad para niños esté instalado firmemente al asiento.
4. Se debe usar una correa de anclaje superior o una pata de soporte además de las anclas ISOFIX.

Anclas de atadura superior del vehículo



Sillas de capitán — de la segunda fila



Asientos de segunda fila - Banco de 60/40



Asientos de la tercera fila

Los anclajes de atadura superior están ubicados en la parte posterior de los respaldos de segunda fila y siempre están alineados con los asientos traseros y se identifican con el símbolo .

No sujete nada además de un sistema de asiento de seguridad para niños a los anclajes de atadura superior del vehículo.

Instrucciones para sujetar el asiento de seguridad para niños al anclaje de atadura superior:

1. Si el fabricante del asiento de seguridad para niños recomienda que se sujete una atadura superior, sujete y apriete la atadura superior al anclaje de atadura superior, si está equipado. Refiérase a las instrucciones del asiento con retención infantil y a los siguientes pasos:
 - 1.1 Encuentre el anclaje de atadura superior.
 - 1.2 Dirija el recorrido, conecte y apriete la correa superior de acuerdo con las instrucciones de asiento de seguridad para niños y las siguientes instrucciones:

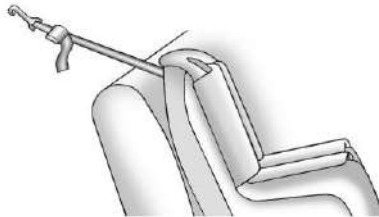

- Si la posición que usa no tiene cabecera y utiliza una atadura sencilla, dirija la atadura sobre el respaldo.

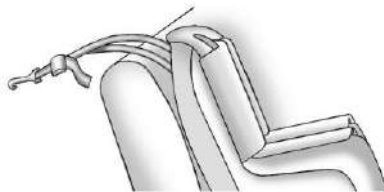

Si la posición que usa no tiene cabecera y utiliza una atadura doble, dirija la atadura sobre el respaldo.

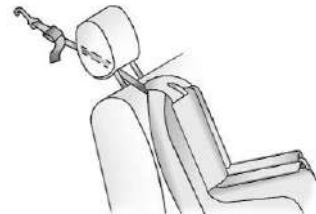

Si la posición que está utilizando tiene una cabecera ajustable y está utilizando sólo una atadura, levante la cabecera y pase la correa por debajo de la cabecera así como entre las barras de la cabecera.

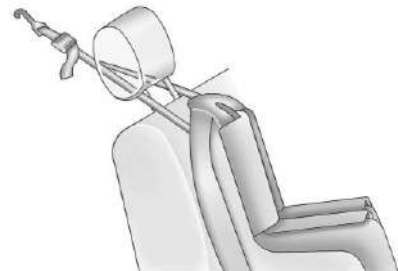

Si la posición que está utilizando tiene una cabecera ajustable y está utilizando una atadura doble, eleve la cabecera y tienda la atadura alrededor de los postes de la cabecera.

Si el asiento de seguridad para niños está instalado junto a un asiento central, asegúrese que el anclaje superior no interfiera con el cinturón de hombro/retractor de la posición del asiento central. Si lo hace, encuentre otra posición de asiento adecuada para instalar el asiento de seguridad para niños.



Si la posición que utiliza tiene una cabecera fija y está utilizando una sola atadura, tienda la atadura debajo de la cabecera y entre los postes de la cabecera o alrededor del lado exterior de la cabecera.



Si la posición que usa tiene cabecera y utiliza una atadura doble, dirija la atadura alrededor de la cabecera.

Si el asiento de seguridad para niños está instalado junto a un asiento central, asegúrese que el anclaje superior no interfiera con el cinturón de hombro/retractor de la posición del asiento central. Si lo hace, encuentre otra posición de asiento adecuada para instalar el asiento de seguridad para niños.

2. Asegúrese que el gancho del anclaje de atadura superior del asiento de seguridad para niños esté completamente cerrado y asegurado al anclaje de atadura superior.

Restricciones que aseguran al niño (Con asiento de seguridad)

Los asientos traseros son la ubicación más conveniente para sujetar un asiento de seguridad para niños. Vea *Dónde poner el sistema de retención infantil* ⇨ 75.

Los bebés y niños deben ir en el asiento trasero y tener los cinturones colocados adecuadamente, de acuerdo con los términos de este manual.

⚠ Peligro

NUNCA use un asiento de seguridad para niños que vea hacia atrás en un asiento protegido por una BOLSA DE AIRE ACTIVA frente a éste; puede ocurrir la MUERTE o LESIONES SERIAS para el NIÑO.

 Peligro

Si se utiliza un asiento de seguridad para niños orientado hacia atrás en el asiento del pasajero delantero, se debe apagar la bolsa de aire para el asiento del pasajero delantero. Esto también aplica para ciertos asientos de seguridad para niños orientados hacia el frente como se indica en las tablas que se indican en este manual.

Vea *Sistema de detección de pasajeros* ⇨ 64.

Si la restricción para niños utiliza una atadura superior, consulte en *Sistemas de Restricción para Niños ISOFIX* ⇨ 81 las ubicaciones del anclaje de atadura superior.

No asegure el asiento de seguridad para niños en una posición sin el anclaje de atadura superior si la ley nacional o local requiere que se ancle la atadura superior, o si las instrucciones incluidas con el asiento de seguridad para niños dicen que se debe anclar la atadura superior.

Cuando se utiliza un cinturón de seguridad de tres puntos para asegurar la restricción para niños en esta posición, siga las instrucciones que vienen con la restricción para niños y las siguientes instrucciones:

1. Coloque el asiento con retención infantil sobre el asiento.
2. Tome la placa del seguro y pase las porciones de cintura y hombro del cinturón de seguridad del vehículo a través o alrededor del asiento de seguridad para niños. Asegúrese que el tejido del cinturón de seguridad se enrute tan directo como sea posible y no quede atrapado en las manijas de asiento o la moldura de plástico. Las instrucciones del asiento con retención infantil le mostrarán cómo hacerlo.

Incline la placa de entrada para ajustar el cinturón, si es necesario.

3. Empuje la placa de cerrojo dentro del broche hasta que escuche un sonido de clic.

Coloque el botón de liberación sobre la hebilla, lejos del sistema de asiento de seguridad para niños, de tal forma que el cinturón de seguridad se desabroche rápidamente si es necesario.

El botón de liberación usado para liberar la placa de seguro debe ser visible y no estar oculta por el asiento de seguridad para niños. No debe haber contacto directo del asiento de seguridad para niños al botón de liberación.

4. Jale el cinturón de hombro completamente fuera del retractor para ajustar el seguro. Cuando el seguro del retractor esté ajustado, el cinturón se puede apretar pero no se puede jalar fuera del retractor.
5. Siga las instrucciones en el manual del propietario del asiento de seguridad para apretar y bloquear el asiento de seguridad para niños al utilizar el cinturón de seguridad del vehículo.
6. Intente jalar el cinturón fuera del retractor para asegurarse que el retractor esté asegurado. Si el retractor no está asegurado, repita los Pasos 4 y 5.
7. Si el asiento con retención infantil tiene una atadura superior, siga las instrucciones del fabricante del asiento con retención infantil respecto al uso de la atadura superior. Vea *Sistemas de Restricción para Niños ISOFIX* ⇨ 81.

8. Antes de colocar un niño en el asiento con retención infantil asegúrese que esté sujeto firmemente en su lugar. Empuje y jale el asiento de seguridad para niños en diferentes direcciones para cerciorarse de que esté seguro.

Para remover el asiento de seguridad, siga las instrucciones del manual del propietario del asiento de seguridad para desbloquearlo. Desabroche el cinturón de seguridad del vehículo y permítale regresar a la posición guardada. Si la atadura superior está sujeta al anclaje de atadura superior, desconéctela.

Almacenamiento

Compartimientos de almacenamiento

Compartimientos de almacenamiento	87
Guantera	87
Portavasos	87
Almacenamiento delantero	87
Compartimento para lentes oscuros	88
Almacenamiento trasero	88
Compartimento de la consola central	88

Características adicionales del almacenamiento

Amarres de carga	89
Sistema de administración de la carga	89

Sistema portaequipajes

Sistema portaequipajes	92
------------------------------	----

Compartimientos de almacenamiento



Advertencia

NO almacene objetos pesados o filosos en los compartimientos de almacenamiento. En un accidente, podrían hacer que se abriera la cubierta y herir a alguien.

Guantera



Jale hacia arriba la palanca de la guantera para abrirla.

Portavasos

Delante

Hay dos portavasos en la consola central.

Trasero

También hay dos portavasos en la parte trasera de la consola central.

Almacenamiento delantero

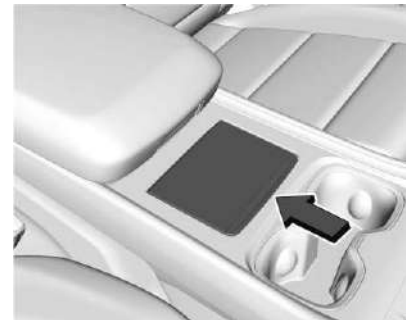

Presione la cubierta para abrir el compartimento de almacenamiento delantero.

Compartimento para lentes oscuros



El almacenamiento de lentes para el sol está en la consola superior. Presione la cubierta y libere para tener acceso.

Almacenamiento trasero



Hay almacenamiento debajo del piso del área de carga trasera. Levante la manija para tener acceso al sistema de administración de carga.

Compartimento de la consola central

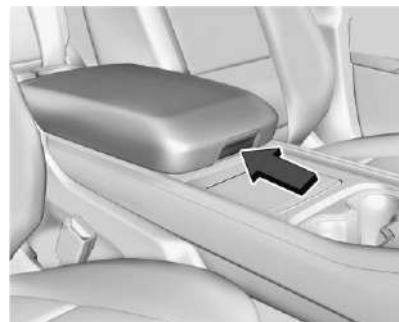

La consola central cuenta con almacenamiento debajo del apoyabrazos. Presione el botón y levante para abrir.

Características adicionales del almacenamiento

Amarres de carga



Hay cuatro amarres de carga en el compartimiento trasero.

Sistema de administración de la carga



Levante el piso de carga para obtener acceso al sistema de administración de la carga.

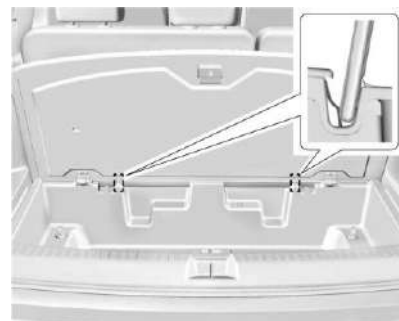

Los dispositivos de retención en el contenedor de carga permiten que el piso de carga permanezca abierto sin necesidad de removerlo.

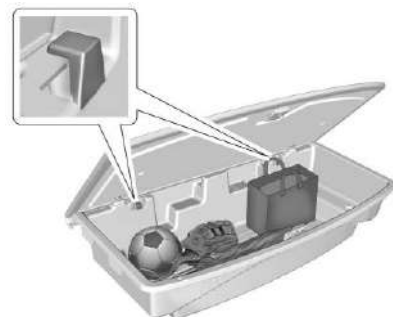

El sistema de administración de carga se usa para organizar el almacenamiento en el área de carga. Hay dos ganchos de conveniencia que pueden soportar hasta 5 kg (11 lb).

Después de almacenar los elementos en el sistema de administración de la carga, asegúrese de poner cerrojo correctamente al piso de carga.

Precaución

El contenedor de carga se puede dañar si el piso de carga se retira o instala incorrectamente. Tenga cuidado al retirar e instalar el piso de carga.

Procedimiento de remoción

Para obtener acceso a la llanta de refacción, debe retirarse el sistema de administración de la carga.



1. Retire el piso de carga. Abra el piso de carga aproximadamente 70% y jale hacia arriba y afuera para liberar los dos ganchos de la varilla fija al sistema de administración de carga.



2. Retire las cuatro tuercas de mariposa.



- Levante las manijas sobre ambos lados para retirar el sistema de administración de carga para tener acceso a la llanta de refacción.



- El piso de carga y contenedor de almacenamiento se pueden colocar en los asientos bajos de la tercera fila mientras se obtiene acceso a la llanta de refacción.

Procedimiento de instalación

- Instale el sistema de administración de la carga en el vehículo.



- Instale las cuatro tuercas de mariposa.

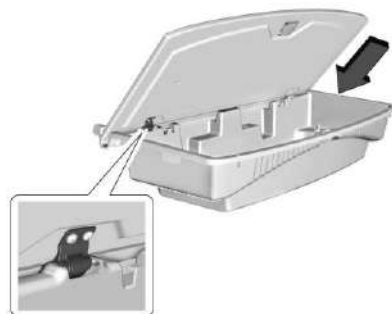

- Incline el piso de carga aproximadamente 70%, alinee los dos ganchos en el piso de carga por encima de la barra y empuje el piso de carga hasta que los ganchos se enganchen en la barra del compartimento de carga.

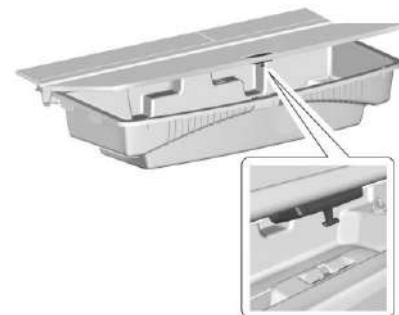

- Asegúrese de poner cerrojo correctamente a la puerta de carga.

Advertencia

Una cubierta de carga incorrectamente enganchada, o una cubierta de carga dejada en la posición abierta, podría separarse

(Continúa)

Advertencia (Continúa)

durante un choque o maniobra repentina con posibilidad de impactar a los ocupantes del vehículo. Alguien podría lastimarse. Asegúrese de devolver la cubierta a la posición cerrada y cierre antes de conducir.

Sistema portaequipajes

El vehículo puede estar equipado con rieles laterales para un sistema portaequipajes. La carga se debe asegurar con rieles transversales instalados adecuadamente y otros accesorios diseñados para transportar carga. Estos se pueden adquirir a partir de su distribuidor.

 Advertencia

Antes de conducir y ocasionalmente durante un viaje, revise que la carga está asegurada firmemente, que se apoye uniformemente entre los rieles transversales y no bloquee las luces o ventanas del vehículo. Nunca coloque carga directamente sobre el techo

(Continúa)

Advertencia (Continúa)

del vehículo o permita que la carga cuelgue sobre la parte trasera o lados del vehículo. Nunca coloque carga sin primero instalar adecuadamente rieles transversales y otros accesorios diseñados para transportar carga. Pueden ocurrir lesiones personales, la muerte o daño al vehículo u otras propiedades.

Si se desplaza a una distancia larga, en caminos escabrosos, o a altas velocidades, detenga ocasionalmente el vehículo para cerciorarse de que la carga siga firmemente sujeta en su lugar.

Límites de peso de carga

No exceda el peso máximo de carga para el sistema portaequipajes, incluyendo el peso de los rieles transversales y cualquier otro accesorio usado para transportar la carga tal como bastidores de bicicletas o cajas de techo. El peso máximo de carga que se puede colocar sobre el sistema portaequipajes es de 100 kg (220 lbs) o el peso designado en las instrucciones que se incluyen con los rieles transversales u otros accesorios de portaequipaje, el que resulte el menor.

 Advertencia

Nunca carga el portaequipajes con más peso del especificado en esta sección. Al subir carga a la rejilla del techo elevará el centro de gravedad del vehículo. Para evitar perder el control del vehículo, evite sobrecargar, altas velocidades, arranques repentinos, giros bruscos, frenado repentino, o maniobras abruptas cuando transporte carga en el bastidor de techo.

El peso de cualquier carga transportada en el sistema portaequipajes se debe incluir en el cálculo del peso cargado del vehículo. No exceda la capacidad máxima del vehículo cuando cargue el vehículo, incluyendo la carga transportada en el sistema portaequipajes y los pasajeros y la carga transportada dentro del vehículo. Para más información sobre la capacidad y carga del vehículo, consulte *Límites de carga del vehículo* ⇨ 192.

Instrumentos y Controles

Controles

Ajuste del volante de dirección	94
Volante de dirección con calefacción	95
Claxon	95
Limpiador/lavador de parabrisas	95
Limpiador/lavador del medallón	96
Brújula	97
Reloj	98
Tomas de corriente	98
Carga inalámbrica	99

Luces de advertencia, marcadores e indicadores

Luces de advertencia, marcadores e indicadores	102
Cuadro de instrumentos	103
Velocímetro	104
Odómetro	104
Odómetro de viaje	104
Tacómetro	104
Indicador de combustible	105
Indicador de presión de aceite del motor ..	106
Medidor de temperatura de aceite del motor	107
Indicador de temperatura del refrigerante del motor	107

Indicador de temperatura de la transmisión	108
Recordatorios de cinturón de seguridad ..	109
Luz de disponibilidad de bolsa de aire	110
Indicador de estado de bolsa de aire del pasajero	110
Luz del sistema de carga	111
Falla de luz indicadora (Luz Revise el motor)	111
Luz de advertencia del sistema de frenos ..	113
Luz de freno eléctrico de estacionamiento	114
Luz del freno de estacionamiento eléctrico de servicio	114
Luz de advertencia del Sistema de Frenos Antibloqueo (ABS)	114
Luz All Wheel Drive (Tracción en las cuatro ruedas)	115
Luz de control de descenso de pendiente ..	115
Luz de Asistencia de mantenimiento de carril (LKA)	115
Luz de frenado automático de emergencia (AEB) desactivado	116
Indicador de vehículo al frente	116
Indicador de peatón al frente	116
Luz de tracción apagada	116
Sistema de control de tracción (TCS)/ Luz de control de estabilidad electrónica	117

Luz de apagado del control de estabilidad electrónica (ESC)	117
Luz de advertencia de Temperatura del refrigerante del motor	117
Luz de control de modo del conductor	118
Luz de presión de las llantas	118
Luz de presión de aceite del motor	119
Luz de advertencia de combustible bajo ..	120
Indicador de paro automático	120
Luz de seguridad	120
Luz indicadora de luces altas encendidas ..	120
Recordatorio de luces encendidas	121
Luz de control de velocidad constante	121
Luz de Control de velocidad constante adaptativo	121
Luz Super Cruise	121
Luz de asistencia de atención del Conductor	121
Luz de Puerta entreabierta	122

Pantallas de información

Centro de información del conductor (DIC)	122
Estado del vehículo	124

Mensajes del vehículo

Mensajes del vehículo	126
Mensajes de potencia del motor	127
Mensajes de velocidad del vehículo	127

Sistema remoto universal

Sistema remoto universal	127
Programación del sistema remoto universal	127
Operación del sistema remoto universal ..	130

Controles**Ajuste del volante de dirección****Volante manual**

Para ajustar el volante, si está equipado.

1. Jale la palanca hacia abajo.
2. Mueva el volante hacia arriba o hacia abajo.
3. Jale o empuje el volante para acercarlo o alejarlo de usted.
4. Jale la palanca hacia arriba para fijar el volante en su lugar.

No ajuste el volante mientras está conduciendo.

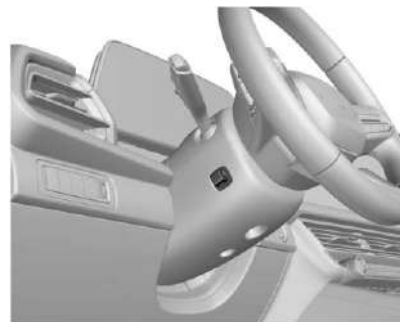
**Volante eléctrico inclinable y telescópico**

Para ajustar el volante, si está equipado.

1. Presione el control hacia arriba o abajo para inclinar la rueda de dirección hasta la posición deseada.
2. Presione el control hacia adelante o atrás para mover el volante más cerca o lejos de usted.

No ajuste el volante mientras está conduciendo.

Volante de dirección con calefacción

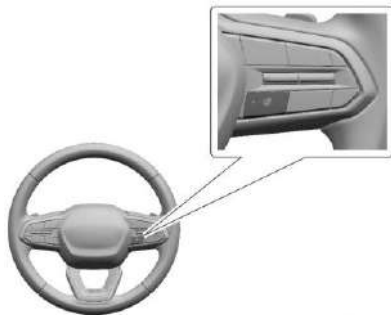

: Si está equipado, presione para prender o apagar el volante de dirección con calefacción. Aparece una luz junto al botón cuando la función está encendida.

El volante de dirección comienza a calentarse en aproximadamente 3 minutos.

Si está equipado con un volante con calefacción de arranque remoto, el volante con calefacción puede encenderse automáticamente en arranque remoto junto con los asientos con calefacción cuando hace frío en el exterior.

Es posible que el indicador de dirección del volante no encienda. Vea *Asientos delanteros con calefacción y ventilación* ⇨ 42.

Para activar o desactivar esta función, seleccione Configuración > Vehículo > Comodidad y conveniencia > Volante con calefacción > Seleccione ENCENDIDO o APAGADO.

Claxon

Oprima  en la almohadilla del volante para hacer sonar el claxon.

Limpiador/lavador de parabrisas

Advertencia

En tiempo muy frío no utilice el lavador hasta que el parabrisas esté templado. De lo contrario, el líquido del lavador formará hielo y bloqueará su visión.

Advertencia

Antes de conducir el vehículo, siempre limpie la nieve y hielo del cofre, parabrisas, boquillas del lavador, techo, y parte trasera del vehículo, incluyendo todas las luces y ventanas. La visibilidad reducida por la acumulación de nieve y hielo puede conducir a un accidente.

Si está equipado con Rain Sense y un sensor ubicado cerca de la parte central superior del parabrisas detecta la cantidad de agua sobre el parabrisas y controla la frecuencia del limpiaparabrisas basándose en la configuración de sensibilidad actual. Mantenga esta área del parabrisas libre de desechos para permitir un mejor desempeño del sistema.



Con el vehículo encendido, mueva la palanca del limpiaparabrisas para seleccionar la velocidad del limpiador.

OFF (Apagado): Utilice para apagar los limpiadores.

LO (bajo): Úselo para pasadas lentas.

HI (alto): Úselo para pasadas rápidas.

Gire la banda para seleccionar la frecuencia de limpiezas intermitentes entre OFF (apagado) y LO (bajo). retire la nieve y el hielo de las escobillas del limpiaparabrisas y del parabrisas antes de usarlos. Si están congeladas en el parabrisas, aflójelas con cuidado o derrita el hielo. Las hojas dañadas se deben reemplazar. *Vea Cambio de la pluma limpiaparabrisas* ⇨ 310.

Protección de ensamblaje de brazo del limpiaparabrisas

Cuando utilice un lavado automático de autos, mueva la palanca de los limpiaparabrisas a la posición OFF (APAGADO). Esto deshabilita los Limpiaparabrisas Rainsense automáticos.

Con Rain Sense, si el vehículo está en N (Neutral) y la velocidad es muy baja, los limpiadores se detendrán automáticamente en la base del parabrisas.

La operación del limpiador regresa a normal cuando el vehículo ya no está en N (Neutral) o si se incrementa la velocidad del vehículo.

Lavaparabrisas



➤ : Presione el botón en el lado de la palanca del limpiaparabrisas al primer tope para activar los limpiaparabrisas.

➤➤ : Presione el botón en el lado de la palanca del limpiaparabrisas al segundo tope para rociar fluido de lavado y activar los limpiaparabrisas. Cuando se libera el botón, pueden ocurrir barridos adicionales, que dependen durante cuánto tiempo se ha activado el lavaparabrisas. *Vea Líquido del lavaparabrisas* ⇨ 305 para obtener más información sobre el llenado del depósito del lavaparabrisas.

Estacionamiento de limpiaparabrisas

Si el vehículo se apaga mientras el limpiaparabrisas se encuentra en LO (bajo) o HI (lato), se detendrán inmediatamente.

Si la palanca del limpiaparabrisas se mueve entonces a OFF (Apagado) antes que se abra la puerta del conductor o dentro de 10 minutos, los limpiadores reiniciarán y se moverán a la base del parabrisas.

Si el vehículo se apaga mientras los limpiadores están haciendo pasadas para lavado del parabrisas o Rain Sense, los limpiaparabrisas continuarán operando hasta que lleguen a la base del parabrisas.

Limpiador/lavador del medallón





Los controles del limpiador/lavador de la ventana trasera se encuentran en el extremo de la palanca del limpiaparabrisas.

Gire los controles para ajustar la configuración.

OFF (Apagado): Apague el limpiador.

INT: Enciende el limpiaparabrisas trasero con un retraso entre pasadas.

ON (Encendido): Enciende el limpiador trasero.

: Gire la banda a  para rociar líquido de lavaparabrisas en la ventana trasera y en el espejo de la cámara trasera, si está equipado. Libere la banda cuando termine.

El depósito del limpiaparabrisas se utiliza para el parabrisas, la ventana trasera y el espejo de cámara trasera. Vea *Espejo de la cámara trasera* ⇨ 27. Revise el nivel del fluido en el depósito si el lavador no funciona. Vea *Líquido del lavaparabrisas* ⇨ 305 para obtener más información sobre el llenado del depósito del lavaparabrisas.

El limpiador/lavador de la ventana trasera no funcionará si la puerta trasera está abierta o entreabierta. Si la puerta trasera se abre mientras el limpiador trasero está activado, el limpiador regresa a la posición estática y se detiene.

Protección de ensamblaje de brazo del limpiaparabrisas trasero

Al usar un autolavado automático, mueva el control del limpiador trasero a la posición OFF para deshabilitar el limpiador trasero. En algunos vehículos, si la transmisión está en N (Neutral) y la velocidad del vehículo es muy baja, el limpiador trasero se estacionará automáticamente bajo el alerón trasero.

La operación del limpiador regresa a normal cuando la transmisión ya no está en N (Neutral) o si se incrementa la velocidad del vehículo.

Limpieza automática en reversa

Si el control del limpiador trasero está apagado, el limpiador trasero opera continuamente de manera automática cuando la transmisión está en R (Reversa) y el limpiaparabrisas delantero está realizando pasadas de baja o alta velocidad. Si el control del limpiador trasero está apagado, la transmisión está en R (Reversa) y el limpiaparabrisas delantero realiza pasadas INT, entonces el limpiador trasero realiza pasadas INT.

Esta característica se puede encender o apagar. Consulte "Limpieza automática en reversa" bajo Configuración > Vehículo > Comodidad y conveniencia > Limpieza automática en reversa.

Brújula

El vehículo puede tener una pantalla de brújula en el Centro de información del conductor (DIC). La brújula recibe su dirección y otra información de la antena del Sistema de posicionamiento global (GPS), de StabiliTrak/Control de estabilidad electrónica (ESC), y de la información de velocidad del vehículo.

El sistema de brújula puede operar por una distancia o grados de vuelta limitados antes de necesitar una actualización de los satélites GPS. Cuando la pantalla de la brújula muestra CAL, conduzca el vehículo a un área despejada o abierta. El sistema buscará automáticamente una señal GPS y proporciona una dirección de nuevo cuando se vuelva a establecer el enlace a los satélites.

Reloj

Ajuste la hora y fecha usando el sistema de infoentretenimiento. Ver "Fecha/Hora" en *Configuraciones* ⇨ 162.

Tomas de corriente

Tomacorrientes de 12 voltios de corriente directa

El vehículo está equipado con tomacorrientes de 12 voltios que se pueden usar para conectar equipo eléctrico, como un teléfono celular o un reproductor MP3.



Los tomacorrientes de energía están ubicados:

- Dentro del compartimento de almacenamiento delantero de la consola central.
- En el área de carga trasera.

Levante la cubierta para acceder a la salida y vuelva a poner cuando no esté en uso.

También hay puertos USB sólo para carga en la parte trasera de la consola central.



Advertencia

El tomacorriente del área de carga trasera siempre tiene energía. No deje equipo eléctrico conectado cuando el vehículo no está en uso ya que el vehículo podría iniciar un incendio y causar lesiones o muerte.

Precaución

Dejar equipo eléctrico conectado por mucho tiempo mientras la ignición está apagada descargará la batería. Desconecte siempre el equipo eléctrico cuando no se utilice y no conecte equipo que exceda la clasificación máxima de 15 amps.

Es posible que ciertas conexiones de accesorios no sean compatibles con las tomas de corriente y puedan causar una sobrecarga del vehículo y de los fusibles del adaptador. Si ocurre algún problema, consulte a su distribuidor.

Cuando agregue equipo eléctrico, asegúrese de seguir las instrucciones de instalación adecuadas incluidas con el equipo. Vea *Equipo eléctrico incorporado* ⇨ 290.

Precaución

Colgar equipo pesado de las tomas puede causar daños que no están cubiertos por la garantía del vehículo. Las tomas están diseñadas para conectar sólo enchufes de accesorios, como cables de carga de teléfonos celulares.

Tomacorriente de 110-V corriente alterna

Si está equipado, este tomacorriente se puede usar para conectar equipo eléctrico que use un límite máximo de 150 vatios.



La salida eléctrica está en la parte trasera de la consola central.

Una luz indicadora en la salida se enciende para indicar que está en uso. La luz se enciende cuando la ignición está encendida, si un equipo que requiera menos de 150 vatios está conectado al tomacorriente, y no se detecta una falla del sistema.

La luz indicadora no se enciende cuando la ignición está apagada o si el equipo no está completamente asentado en el tomacorriente. Si el equipo se conecta usando más de 150 vatios o si se detecta un sistema de fallos, un circuito de protección cierra el suministro eléctrico y la luz del indicador se apaga. Para reiniciar el circuito, desconecte el artículo y conéctelo otra

vez, o apague la Energía retenida para los accesorios (RAP) y luego encienda de nuevo. Vea *Energía retenida para los accesorios (RAP)* ⇨ 202. La potencia reinicia cuando el equipo que utiliza 150 vatios o menos se conecta en la salida y no se detecta un sistema de fallos.

La salida eléctrica no está diseñada para lo siguiente y puede no funcionar bien si se conecta:

- Equipo con un vatiaje pico inicial alto, como refrigeradores potenciados por compresor y herramientas eléctricas
- Otros equipos que requieran un suministro eléctrico extremadamente estable, como cobijas eléctricas controladas por microcomputadora y lámparas con sensor táctil
- Equipo médico

Carga inalámbrica

Si está equipado y activado, el vehículo tiene una almohadilla de carga inalámbrica en el compartimiento de almacenamiento en el frente de la consola del piso. El sistema opera a 145 kHz y carga de forma inalámbrica un smartphone compatible con Qi. La salida de energía del sistema es capaz de cargar a una

tasa de hasta 3 amperios (15W), conforme lo solicite el teléfono inteligente compatible. Vea *Norma de Radiofrecuencia* ⇨ 383.

Advertencia

La carga inalámbrica puede afectar el funcionamiento de un marcapasos implantado u otros dispositivos médicos. Si usted tiene uno, se le recomienda consultar con su médico antes de usar el sistema de carga inalámbrica.

El vehículo debe estar encendido, en modo de accesorios, o la Energía retenida para los accesorios (RAP) debe estar activa. La función de carga inalámbrica puede no indicar correctamente la carga cuando el vehículo esté en Energía retenida para los accesorios (RAP), durante una llamada Bluetooth, o en una llamada telefónica Bluetooth, o cuando la proyección de teléfono (por ej., Apple CarPlay/Android Auto) esté activa. Vea *Energía retenida para los accesorios (RAP)* ⇨ 202.

La temperatura de operación es de -40°C (-40°F) a 85°C (185°F) para el sistema de carga y 0°C (32°F) a 35°C (95°F) para el teléfono. Se puede mostrar una alerta de carga detenida

en la pantalla de infoentretenimiento si el cargador inalámbrico o el smartphone están fuera de la temperatura normal de operación. La carga se reanudará automáticamente cuando se alcance la temperatura normal de operación.

Advertencia

Retire todos los objetos del cargador antes de cargar su smartphone compatible. Los objetos como monedas, llaves, anillos, sujetadores de papel o tarjetas que se encuentren entre el smartphone y el cargador pueden calentarse mucho.

En las raras ocasiones en que el sistema de carga no detecte un objeto, y el objeto se aloje entre el smartphone y cargador, retire el smartphone y permita que el objeto se enfríe antes de retirarlo del cargador, para evitar quemaduras.





Para cargar un smartphone compatible:

1. Confirme que el smartphone tenga capacidad de carga inalámbrica.
2. Abra la cubierta del compartimiento de almacenamiento delantero. Vea *Almacenamiento delantero* ⇨ 87.
3. Remueva todos los objetos de la plataforma de carga. El sistema no puede cargar si hay objetos entre el smartphone y el cargador.
4. Coloque el smartphone boca arriba contra la parte trasera del cargador.

Para maximizar la velocidad de carga, asegúrese que el smartphone esté completamente asentado y centrado en el soporte sin nada debajo de éste.

Un estuche grueso de smartphone puede evitar que el cargador funcione, o reducir el desempeño de carga. Consulte a su distribuidor respecto a información adicional.

5. Aparecerá un  verde en la pantalla de infoentretenimiento, junto al icono de teléfono. Esto indica que se detectó el smartphone.
6. Si se coloca un smartphone en el cargador y  se apaga o vuelve amarillo, retire el smartphone y cualquier objeto de la almohadilla. Gire el smartphone 180 grados y espere unos cuantos segundos antes de colocarlo/alinearlo en la almohadilla de nuevo.
7. Si se coloca un smartphone en el cargador y  se vuelve rojo, el cargador y/o el smartphone está sobrecalentado. Retire el smartphone y cualquier objeto del cargador para enfriar el sistema.

El smartphone se puede calentar durante la carga. Esto es normal. En temperaturas más cálidas, la velocidad de carga se puede reducir.

Para vehículos con proyección de teléfono inalámbrico, el smartphone se puede sobrecalentar durante la carga inalámbrica. El

smartphone puede alentarse, dejar de cargar, o apagarse para proteger la batería. El teléfono puede necesitar retirarse de su estuche para evitar sobrecalentarse. El  puede parpadear mientras el teléfono se enfría lo suficiente para que la carga inalámbrica se reanude automáticamente. Esto es normal. El desempeño de teléfono individual puede variar.

Reconocimientos de Software

Cierto producto del Módulo de carga inalámbrico de LG Electronics, Inc. ("LGE") contiene el software de código abierto detallado a continuación. Consulte las licencias de código abierto indicadas (como se incluyen a continuación de este aviso) para conocer los términos y condiciones de su uso.

Información de notificación de OSS

Para obtener el código fuente que se contiene en este producto, visite <https://opensource.lge.com>. Además del código fuente, todos los términos de licencia, renunciaciones de garantía y avisos de derechos reservados están disponibles para su descarga. LG Electronics también le proporcionará código de fuente abierta en CD-ROM por un cargo que cubre el costo de realizar dicha distribución

(como el costo de los medios, el envío y el manejo) a petición por correo electrónico a opensource@lge.com. Esta oferta es válida por tres (3) años a partir de la fecha de compra del producto.

Biblioteca de Freescale-WCT

Derechos reservados (c) 2012-2014
Freescale Semiconductor, Inc. Todos los derechos reservados.

Se permiten la redistribución y uso en formas de fuente y binaria, con o sin modificación, previendo que se cumplan las siguientes condiciones:

1. Las redistribuciones del código fuente deben conservar el aviso de derechos reservados anterior, esta lista de condiciones y la siguiente exención de responsabilidad.
2. Las redistribuciones en forma binaria deben reproducir el aviso de derechos reservados anterior, esta lista de condiciones y la siguiente exención de responsabilidad en la documentación y/u otros materiales proporcionados con la distribución.

3. Ni el nombre del titular de los derechos reservados ni los nombres de sus colaboradores pueden utilizarse para endosar o promover productos derivados de este software sin permiso previo y por escrito.

ESTE SOFTWARE ES PROPORCIONADO POR LOS TITULARES DE LOS DERECHOS RESERVADOS Y COLABORADORES "TAL COMO ESTÁ" Y CUALQUIER GARANTÍA EXPRESA O IMPLÍCITA, INCLUYENDO SIN LIMITAR, LAS GARANTÍAS IMPLÍCITAS DE COMERCIABILIDAD Y APTITUD PARA UN PROPÓSITO EN PARTICULAR ESTÁ EXIMIDA. EN NINGÚN CASO EL TITULAR DE LOS DERECHOS RESERVADOS O LOS COLABORADORES SERÁ RESPONSABLE DE NINGÚN DAÑO DIRECTO, INDIRECTO, INCIDENTAL, ESPECIAL, EJEMPLAR O CONSECUENTE (INCLUYENDO SIN LIMITAR, LA ADQUISICIÓN DE BIENES O SERVICIOS SUSTITUTIVOS, PÉRDIDA DE USO, DATOS O GANANCIAS; O LA INTERRUPCIÓN DEL NEGOCIO), SIN IMPORTAR LA CAUSA Y CUALQUIER TEORÍA DE LA RESPONSABILIDAD, YA SEA POR CONTRATO, RESPONSABILIDAD ESTRICTA O AGRAVIO (INCLUYENDO NEGLIGENCIA O DE OTRO TIPO)

QUE SURJAN DE CUALQUIER MANERA DEL USO DE ESTE SOFTWARE, INCLUSO SI SE ADVIERTE DE LA POSIBILIDAD DE TAL DAÑO.

Luces de advertencia, marcadores e indicadores

Las luces de advertencia y los medidores pueden dar aviso de que algo está mal antes de que se convierta en algo lo suficientemente serio como para necesitar una reparación o reemplazo costoso. Evite lesiones poniendo atención a las luces de advertencia y a los medidores.

Algunas luces se encienden brevemente cuando se enciende el motor para indicar que todo está funcionando. Cuando una de las luces de advertencia se enciende y permanece encendida mientras conduce, o cuando uno de los medidores muestra que puede haber un problema, revise la sección que le explica qué hacer. Esperar para hacer alguna reparación puede ser costoso, e incluso peligroso.

Cuadro de instrumentos

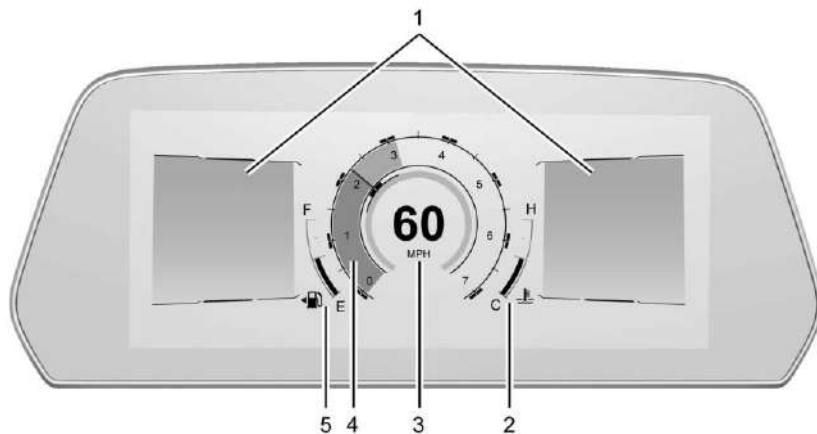

Se muestra Distribución de un solo indicador en sistema inglés, otras distribuciones y el sistema métrico son similares

1. Centro de información del conductor (DIC) ⇨ 122
2. Indicador de temperatura del refrigerante del motor ⇨ 107
3. Velocímetro ⇨ 104
4. Tacómetro ⇨ 104
5. Indicador de combustible ⇨ 105

Grupo de instrumentos reconfigurable

La distribución de la pantalla del cuadro se puede cambiar. Es posible que algunas de las vistas seleccionables no estén disponibles para su vehículo en particular.

Las siguientes son vistas seleccionables:

Limpia: Si está equipado, no muestra zonas de información.

Un solo indicador: Muestra dos zonas de información que están ubicadas a la izquierda y a la derecha del velocímetro. Hay dos indicadores ubicados en la parte inferior de la pantalla.

Doble indicador: Si está equipado, muestra el velocímetro y el tacómetro a la izquierda y a la derecha de la zona de información. Hay dos indicadores ubicados en la parte inferior de la pantalla.

Map (Mapa): Muestra un mapa de navegación.

Asistencia al conductor: Si está equipado, muestra información para Control de velocidad constante adaptativo (ACC), Distancia de seguimiento, Asistencia de conservación de carril (LKA), Alerta de colisión frontal (FCA), y Super Cruise. Hay una zona de información a la derecha de la pantalla.



Utilice el control del volante adecuado para abrir y navegar a través de los diferentes elementos y pantallas.

Para cambiar la configuración del cuadro, oprima  en el control del volante derecho.

Si está equipado, para cambiar las esferas de los indicadores, mantenga presionado  y use \wedge o \vee en el control derecho del volante.

Oprima \vee en el control del volante derecho para seleccionar la opción deseada de la lista.

Los siguientes indicadores condicionales pueden aparecer cuando está seleccionado un modo de conducción en particular:

- Temperatura del aceite del motor

- Presión de aceite del motor
- Voltímetro
- Temperatura de transmisión

Ajustes de pantalla

Las siguientes opciones se pueden encender o apagar utilizando la pantalla de infoentretenimiento. Algunas pueden no estar disponibles para su vehículo en particular. Vea *Configuraciones* \rightarrow 162.

Señal de velocidad

Muestra información de señales a partir de una base de datos de carreteras en la navegación a bordo. La señal mostrará “- -” cuando no se detecte el límite de velocidad o el sistema no esté disponible.

Gráficos paso a paso

Proporciona gráficas de Navegación Paso a Paso durante una ruta activa en su pantalla del conductor.

Reconocimiento de Señalamiento de Tráfico

Muestra el límite de velocidad detectado en su pantalla del conductor.

Velocímetro

El velocímetro muestra la velocidad del vehículo ya sea en kilómetros por hora (km/h) o en millas por hora (mph).

Odómetro

El odómetro muestra la distancia que ha recorrido el vehículo, ya sea en kilómetros o en millas.

Odómetro de viaje

El odómetro de viaje muestra la distancia que ha recorrido el vehículo desde la última vez que el odómetro fue restablecido.

Se puede acceder y restablecer el odómetro de viaje a través del Estado del vehículo. Vea *Estado del vehículo* \rightarrow 124.

Tacómetro

El tacómetro muestra la velocidad del motor en revoluciones por minuto (rpm).

En la modalidad de Auto Stop (paro automático), el tacómetro puede variar por varios cientos de rpm, cuando el motor se apaga y vuelve a arrancar.

Indicador de combustible

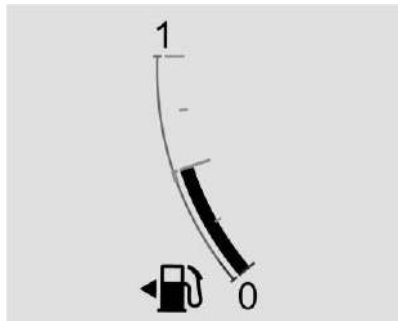

Se muestra Indicador redondo en sistema métrico, otros son similares

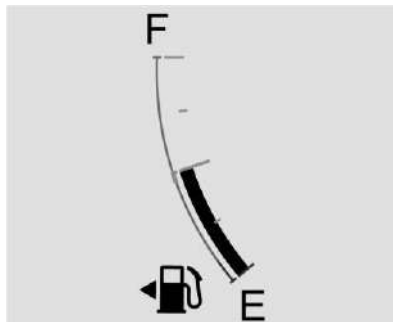

Se muestra Indicador redondo de sistema inglés, otros similares

Cuando la ignición está activa, el indicador de combustible indica aproximadamente cuánto combustible queda en el tanque.

Hay una flecha cerca del indicador de combustible apuntando al lado del vehículo en donde se encuentra el tanque.

Cuando el indicador se acerca al nivel de vacío, se enciende la luz de combustible bajo. Todavía tiene una pequeña cantidad de combustible, pero deberá agregar más combustible al vehículo pronto.

El indicador de combustible puede:

- Tomar un poco más o menos combustible para llenarse de lo que indica. Por ejemplo, el medidor pudo haber indicado que el tanque está medio lleno, pero en realidad se requerirá un poco más o un poco menos que medio tanque para rellenarlo.
- Se mueve un poco mientras se conduce en una pendiente, al girar en una esquina, al acelerar o frenar.
- Toma unos segundos estabilizarse después de activar la ignición y vuelve a vacío cuando ésta se apaga.

Éstas son condiciones normales, ninguna de las cuales indica un problema con el indicador de combustible.

Indicador de presión de aceite del motor



Se muestra Indicador doble métrico, otros similares

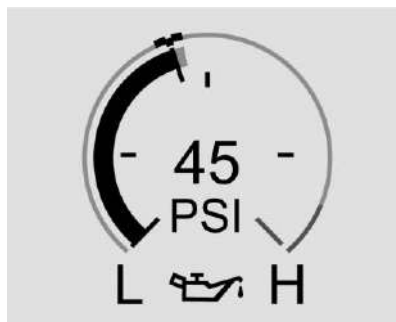

Se muestra Indicador doble en sistema inglés, otros similares

Precaución

La falta de mantenimiento adecuado al aceite del motor puede dañar al mismo. Conducir con el aceite de motor en un nivel bajo también puede dañar el motor. Las reparaciones podrían no estar cubiertas por la garantía del vehículo. Revise el nivel de aceite lo antes posible. Añada aceite si se requiere, pero si el nivel de aceite está dentro del rango de funcionamiento

(Continúa)

Precaución (Continúa)

y la presión del aceite aún sigue baja, lleve el vehículo a servicio. Siga siempre el programa de mantenimiento para cambiar el aceite del motor.

Si está equipado, el indicador de presión de aceite del motor muestra la presión en kPa (kilopascales) o psi (libras por pulgada cuadrada) cuando el motor está en funcionamiento.

La presión del aceite puede variar dependiendo de la velocidad del motor, la temperatura exterior, la temperatura del refrigerante, y la viscosidad del aceite.

En algunos modelos, la bomba del aceite variará la presión del aceite de motor de acuerdo con las necesidades del motor. La presión del aceite puede cambiar rápidamente conforme la velocidad o carga del motor varíen. Esto es normal. Si la luz de advertencia de presión del aceite o el mensaje de Centro de información del conductor (DIC) indican presión del aceite fuera del rango operativo normal, revise el aceite del motor tan pronto como sea posible.

Vea *Aceite del motor* ↗ 296.

Medidor de temperatura de aceite del motor



Se muestra Indicador doble métrico, otros similares

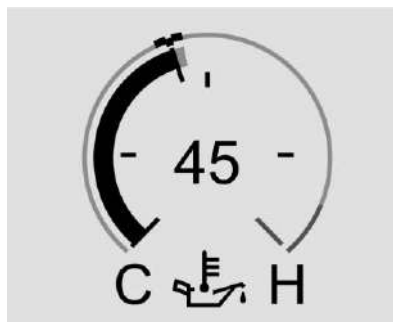

Se muestra Indicador doble en sistema inglés, otros similares

Si está equipado, este indicador muestra la temperatura del aceite de motor.

Si la aguja del medidor se mueve al extremo alto, quiere decir que el aceite del motor se ha sobrecalentado. Si el vehículo se ha operado en condiciones de conducción normales, salga del camino, detenga el vehículo y apague el motor de inmediato.

Vea *Aceite del motor* ↗ 296.

Indicador de temperatura del refrigerante del motor

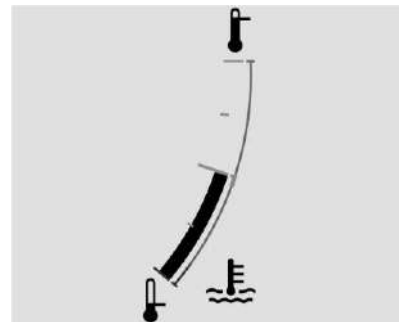

Se muestra Indicador redondo métrico, otros similares

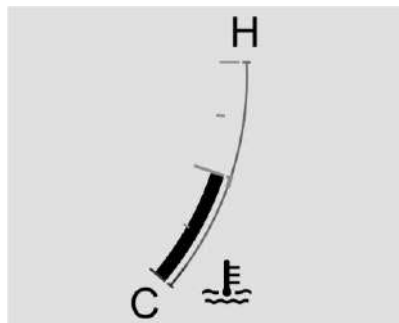

Se muestra **Indicador redondo de sistema inglés, otros similares**

Ese indicador muestra la temperatura del refrigerante del motor.

Si el puntero se mueve hacia el área de advertencia en el extremo alto del indicador, el motor está demasiado caliente.

Esta lectura indica lo mismo que luz de advertencia. Quiere decir que se ha sobrecalentado el refrigerante del motor.

Si el vehículo ha estado operando en condiciones de conducción normales, salga del camino, detenga el vehículo y apague el motor tan pronto como sea posible. Vea *Sobrecalentamiento del motor* ↪ 304.

Indicador de temperatura de la transmisión

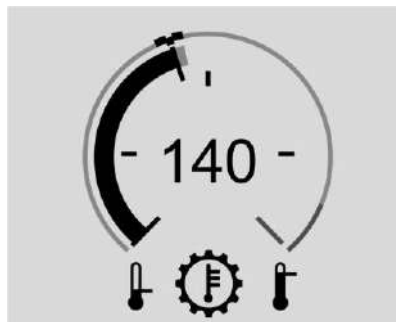

Se muestra **Indicador doble métrico, otros similares**

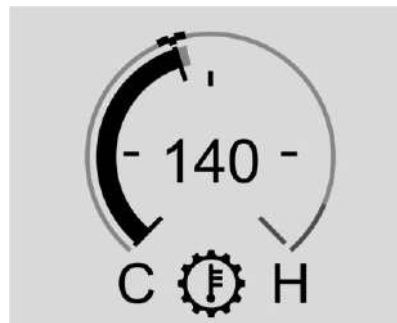

Se muestra **Indicador doble en sistema inglés, otros similares**

Precaución

No conduzca el vehículo mientras el fluido de transmisión está sobrecalentado, o la transmisión se puede dañar. Esto puede generar reparaciones costosas que la garantía del vehículo podría no cubrir.

Si está equipado, el indicador de temperatura de la transmisión muestra la temperatura de fluido de la transmisión. Si el medidor da lecturas en el área roja o si aparece un mensaje en el centro de información del conductor (DIC),

se debe detener el vehículo e investigar la causa. Una causa posible es el nivel bajo del fluido de la transmisión.

Recordatorios de cinturón de seguridad

Luz de recordatorio del cinturón de seguridad del conductor

Hay una luz de recordatorio para el cinturón de seguridad del conductor en el grupo de instrumentos.



Al arrancar el vehículo, esta luz parpadea y se puede encender una campanilla para recordar al conductor que abroche su cinturón de seguridad.

Después la luz se queda prendida hasta que se abroche el cinturón. Este ciclo puede continuar varias veces si el conductor no abrocha su cinturón o si lo desabrocha mientras el vehículo está en movimiento.

Si el conductor tiene puesto el cinturón de seguridad, no se encenderá ni la luz ni el sonido.

Luz de recordatorio del cinturón de seguridad del pasajero delantero

El vehículo puede tener una luz de recordatorio del cinturón de seguridad del pasajero delantero cerca del indicador de estado de la bolsa de aire del pasajero. Vea *Sistema de detección de pasajeros* ⇨ 64.



Al arrancar el vehículo, esta luz parpadea y se puede encender una campanilla para recordar a los pasajeros que abrochen su cinturón de seguridad.

Después la luz se queda prendida hasta que se abroche el cinturón. Este ciclo continúa varias veces si el pasajero delantero no abrocha su cinturón o si lo desabrocha mientras el vehículo está en movimiento.

Si el cinturón de seguridad del pasajero delantero está abrochado, no se escuchará la campanilla ni encenderá la luz.

La luz y la campanilla de recordatorio del cinturón de seguridad del pasajero delantero se pueden encender si se coloca algún objeto en el asiento, como un maletín, una bolsa de mano, una bolsa de víveres, una laptop u otro aparato electrónico. Para desactivar la luz y/o la campanilla de recordatorio, retire el objeto del asiento o abroche el cinturón de seguridad.

Luz de recordatorio de cinturón de seguridad de pasajero de segunda y tercera fila

El vehículo puede tener luces de recordatorio de cinturón de seguridad de pasajeros de segunda y tercera fila.



Cuando se arranca el vehículo, estas luces se vuelven sólidas para recordar a los pasajeros traseros que abrochen su cinturón de seguridad. Entonces, cada luz puede

permanecer sólida o parpadear, y se puede encender una campanilla si el pasajero trasero permanece desabrochado, o se desabrocha el cinturón, cuando el vehículo está en movimiento. Una X indica que el cinturón de seguridad no está abrochado. Una marca de verificación indica que el cinturón de seguridad está abrochado.

Si todos los cinturones de seguridad de pasajeros traseros están abrochados, no se encenderá una campanilla ni las luces.

Para información sobre las luces de recordatorio de cinturón de seguridad delantero, vea "Luz de recordatorio de cinturón de seguridad del conductor" y "Luz de recordatorio de cinturón de seguridad del pasajero delantero" indicados anteriormente.

La luz y la campanilla de recordatorio del cinturón de seguridad del pasajero trasero se pueden encender si se coloca algún objeto en el asiento, como un maletín, una bolsa de mano, una bolsa de víveres, una laptop u otro aparato electrónico. Para desactivar la luz y/o la campanilla de recordatorio, retire el objeto del asiento o abra el cinturón de seguridad.

Luz de disponibilidad de bolsa de aire

Esta luz indica si existe algún problema eléctrico con el sistema de bolsas de aire. Está ubicada en el cuadro de instrumentos. La revisión del sistema incluye el(los) sensor(es) de la bolsa de aire, el sistema de detección de pasajeros, los pretensores, los módulos de la bolsa de aire, el cableado, el sensor de golpes y el módulo de diagnóstico. Para obtener más información sobre el sistema de las bolsas de aire, vea *Sistema de bolsas de aire* ⇨ 58.



La luz de disponibilidad de bolsa de aire se enciende durante varios segundos al arrancar el vehículo. Si la luz no se enciende entonces, haga que la reparen de inmediato.



Advertencia

Si la luz permanece encendida después de prender el vehículo o se enciende mientras va conduciendo, significa que el sistema no está funcionando correctamente. Es posible que las bolsas de aire del vehículo no se inflen durante un choque o se pueden inflar sin ocurrir un choque. Para ayudar a evitar lesiones, lleve su vehículo a servicio de inmediato.

Si hay un problema con el sistema de la bolsa de aire, también se puede encender un mensaje en el Centro de información del conductor (DIC).

Indicador de estado de bolsa de aire del pasajero

El vehículo tiene un sistema de detección de pasajeros. Vea *Sistema de detección de pasajeros* ⇨ 64 para obtener información de seguridad importante. La consola superior tiene un indicador de estado de la bolsa de aire del pasajero.

PASS AIR BAG

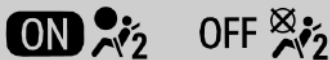

Cuando se arranca el vehículo, el indicador de estado de la bolsa de aire del pasajero encenderá los símbolos para on (encendido) y off (apagado), durante varios segundos a modo de revisión al sistema. Entonces, después de varios segundos, el indicador de estado iluminará el símbolo de encendido o apagado para informarle el estado de la bolsa de aire del pasajero del lado de la ventana.

Si el símbolo on (encendido) está iluminado, significa que se permite que la bolsa de aire delantera del pasajero se infle.

Si se enciende el símbolo de apagado, significa que el sistema de detección de pasajeros desactivó la bolsa de aire delantera del pasajero exterior delantero.

Si, después de varios segundos, ambos indicadores de estado permanecen encendidos, o si no se enciende ninguna luz, o si la luz de disponibilidad de bolsa de aire está encendida, puede haber un problema con

las luces o con el sistema de detección de pasajeros. Visite a su distribuidor para servicio de inmediato.

Advertencia

Si la Luz de disponibilidad de bolsa de aire se enciende y permanece encendida, quiere decir que puede haber algo mal con el sistema de bolsas de aire. Para evitar lesiones personales o a terceros, lleve su vehículo a servicio de inmediato. Vea *Luz de disponibilidad de bolsa de aire* ⇨ 110 para obtener más información, que incluye información de seguridad importante.

Luz del sistema de carga

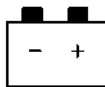

La luz del sistema de carga se enciende brevemente cuando se activa la ignición, pero el motor no está funcionando, como verificación para demostrar que la luz funciona. Se debe apagar cuando el motor se enciende.

Si la luz permanece encendida, o si se enciende mientras conduce, puede haber un problema con el sistema de carga eléctrico. Pida a su distribuidor que lo revise. Si conduce mientras esta luz está encendida se puede descargar la batería.

Cuando se enciende la luz, o está parpadeando, el Centro de información del conductor (DIC) despliega también un mensaje.

Si se va a conducir una distancia pequeña con la luz encendida, asegúrese de apagar todos los accesorios, como el radio y el aire acondicionado. Encuentre un lugar seguro para detener el vehículo.

Falla de luz indicadora (Luz Revise el motor)

Esta luz es parte del sistema de diagnóstico a bordo de control de emisiones del vehículo. Si esta luz está encendida mientras el motor está en operación, se detectó una falla y el vehículo puede requerir servicio. La luz debe encenderse para mostrar que está funcionando cuando la ignición está encendida y el motor no está funcionando. Vea *Posiciones del encendido* ⇨ 197.



Con frecuencia las fallas son indicadas por el sistema antes de que cualquier problema sea perceptible. Estar al tanto de la luz y buscar servicio oportunamente cuando se encienda puede prevenir daño.

Precaución

Si el vehículo se conduce continuamente con esta luz encendida, puede ser que tampoco trabaje el sistema de control de emisiones, la economía de combustible puede ser más baja, y puede ser que el vehículo no marche suavemente. Esto puede generar reparaciones costosas que posiblemente no cubra la garantía del vehículo.

Precaución

Modificaciones al motor, transmisión, escape, admisión, o sistema de combustible, o el uso de llantas de reemplazo que no cumplan las especificaciones de la llanta original, pueden causar que esta luz se encienda. Esto puede generar reparaciones costosas no cubiertas por la garantía del vehículo. Esto también podría afectar la capacidad del vehículo de pasar una prueba de Inspección/mantenimiento de emisiones. Vea *Accesorios y modificaciones* ⇨ 292.

Si la luz está parpadeando: Se detectó una falla que podría dañar el sistema de control de emisiones e incrementar las emisiones del vehículo. Puede ser necesario realizar un diagnóstico y el servicio.

Para ayudar a prevenir daño, reduzca la velocidad del vehículo y evite aceleraciones pesadas y pendientes cuesta arriba. Si lleva un remolque, disminuya la cantidad de carga que se va a transportar lo más pronto posible.

Si la luz continúa parpadeando, encuentre un lugar seguro para estacionarse. Apague el vehículo y espere al menos 10 segundos antes

de volver a encender el motor. Si la luz sigue parpadeando, siga las guías anteriores y lleve el vehículo a servicio con su distribuidor lo más pronto posible.

Si la luz se enciende y permanece fija: Se detectó una falla. Puede ser necesario realizar un diagnóstico y el servicio.

Revise lo siguiente:

- Si se ha añadido combustible al vehículo usando el adaptador de embudo sin tapa, asegúrese de que se haya removido. Consulte "Llenado del tanque con una lata portátil de gasolina" bajo *Llenado del tanque* ⇨ 274. El sistema de diagnóstico puede detectar si el adaptador se ha dejado instalado en el vehículo, permitiendo que el combustible se evapore a la atmósfera. Algunos viajes con el adaptador removido puede apagar la luz.
- Combustible de baja calidad puede causar la operación ineficiente del motor y capacidad de conducción deficiente, que puede desaparecer una vez que el motor se caliente. Si esto ocurre, cambie la marca de combustible. Puede necesitar al menos un tanque lleno del combustible adecuado para que se apague la luz. Vea *Combustible recomendado* ⇨ 273.

Si la luz permanece encendida, visite a su distribuidor.

Verificación de emisiones y Programas de mantenimiento

Si el vehículo requiere una prueba de Inspección/mantenimiento de emisiones, el equipo de prueba probablemente se conectará al Conector de enlace de datos (DLC) del vehículo.



El DLC está debajo del tablero de instrumentos del lado izquierdo del volante. Conectar dispositivos que no se utilicen para realizar una Inspección de emisiones/Prueba de mantenimiento o para dar servicio al vehículo puede afectar la operación del vehículo. Vea *Equipo eléctrico incorporado* ⇨ 290. Visite a su distribuidor si necesita asistencia.

Es posible que el vehículo no supere la verificación si:

- La luz está encendida cuando el motor está en operación.
- La luz no se enciende cuando la ignición está encendida mientras el motor está apagado.
- Los sistemas de control de emisiones críticos no se diagnosticaron completamente. Si esto sucede, el vehículo no estaría listo para inspección y podría requerir varios días de conducción de rutina antes que el sistema esté listo para inspección. Esto puede suceder si la batería de 12 voltios se reemplazó o descargó recientemente, o si se dio servicio recientemente al vehículo.

Consulte a su distribuidor si el vehículo no pasa o no puede estar listo para la prueba.

Luz de advertencia del sistema de frenos



BRAKE

Métrico

Sistema inglés

Advertencia

Es posible que el sistema de frenos no esté funcionando correctamente si la luz de advertencia se enciende. Si conduce con la luz de advertencia del sistema de frenos encendida puede provocar un accidente. Si la luz sigue encendida después de detener cuidadosamente el vehículo a un lado de la carretera, remólo para llevarlo a servicio.

Esta luz se enciende brevemente cuando se enciende el vehículo para mostrar que la luz está funcionando. Si no se enciende, arrégla y así estará lista para advertirle si hay un problema.

Si la luz se enciende y permanece encendida, existe un problema del freno. Lleve a revisar el sistema de frenos de inmediato. Esta luz puede encenderse si el líquido de frenos está bajo. Vea *Líquido de frenos* ⇨ 308.

Si la luz se enciende mientras se conduce, salga del camino y deténgase con cuidado. El sistema de freno tiene un refuerzo de freno eléctrico. La velocidad de vehículo puede estar limitada cuando la luz de advertencia del sistema de frenos se enciende. Puede que sea más difícil presionar el pedal de freno, o puede que el pedal de freno quede más cerca del piso. Puede tardar más el detenerse. Si la luz sigue encendida, solicite una grúa para que lo lleve a servicio. Vea *Transporte de vehículo deshabilitado* ⇨ 355.

Luz de freno eléctrico de estacionamiento



Métrico

PARK

Sistema inglés

Esta luz se enciende cuando se aplica el freno de estacionamiento. Si la luz sigue parpadeando después de soltar el freno de estacionamiento, o mientras conduce, hay un problema en dicho sistema de frenos. Asimismo puede visualizarse un mensaje en el centro de información del conductor (DIC). Si la luz no se enciende, o permanece intermitente, consulte a su distribuidor.

Luz del freno de estacionamiento eléctrico de servicio



Esta luz se puede encender brevemente cuando se arranca el vehículo. Si no se enciende, arrégla y así estará lista para advertirle si hay un problema.

Si esta luz permanece encendida o se enciende mientras conduce, hay un problema con el Freno eléctrico de estacionamiento (EPB). Lleve el vehículo a un distribuidor a la brevedad posible. Además del freno de estacionamiento,

otras funciones de seguridad que utiliza el EPB también se puede degradar. Asimismo puede visualizarse un mensaje en el centro de información del conductor (DIC). Vea *Freno de estacionamiento eléctrico* ⇨ 271.

Luz de advertencia del Sistema de Frenos Antibloqueo (ABS)



Esta luz se enciende brevemente cuando se enciende el vehículo para mostrar que la luz está funcionando. Si no se enciende, arrégla y así estará lista para advertirle si hay un problema.

Si la luz de advertencia del ABS permanece encendida, o si se vuelve a encender mientras conduce, el vehículo necesita servicio. Es posible que escuche un sonido cuando la luz permanece encendida.

Si la luz de advertencia ABS es la única encendida, el vehículo tiene frenos normales, pero el sistema ABS no está en funcionamiento.

Si la luz de advertencia de ABS y la Luz de advertencia del sistema de frenos están encendidas, ABS no está funcionando y hay un problema con los frenos regulares. Llévelo a servicio con su distribuidor.

Vea *Luz de advertencia del sistema de frenos* ⇨ 113.

Luz All Wheel Drive (Tracción en las cuatro ruedas)



Luz All Wheel Drive
(Tracción en las cuatro ruedas)

Luz Front-Wheel Drive
(Tracción delantera)

Si está equipado, la luz correspondiente se enciende cuando se selecciona el modo de Tracción en todas las ruedas (AWD) o Tracción delantera. Vea *Tracción en las cuatro ruedas* ⇨ 209.

Si la luz se vuelve ámbar, puede haber una falla. Visite a su distribuidor.

Luz de control de descenso de pendiente



Si está equipado, la luz de control de descenso en pendiente se enciende cuando el sistema está listo para su uso. Cuando la luz parpadea, el sistema está activo.

Vea *Luz de control de descenso de pendiente (HDC)* ⇨ 214.

Luz de Asistencia de mantenimiento de carril (LKA)



Si está equipado, la luz de Asistencia de conservación de carril puede mostrar los siguientes colores:

- Apagada: LKA está desactivada.
- Blanco: Aparece cuando arranca el vehículo. Una luz blanca estable indica que LKA no está lista para asistir.
- Verde: Aparece cuando se enciende LEKA y está lista para asistir. LKA girará suavemente el volante si el vehículo se aproxima a una marca de carril detectada.
- Ámbar: Aparece cuando LKA está activa. La luz parpadea en color ámbar como una alerta de Advertencia de desvío de carril (LDW), para indicar que la marca de carril se cruzó inadvertidamente. Si el sistema detecta que usted dirige intencionalmente (para rebasar o cambiar carriles), la alerta LDW puede no mostrarse. La luz ámbar también aparece cuando la Asistencia de dirección de zona ciega detecta un posible choque con un vehículo en movimiento en el carril al que ingresa. Vea *Asistencia de dirección de zona ciega (BZSA)* ⇨ 268.

LKA no ayudará o alertará si la direccional está activa en la dirección del desvío del carril, o si LKA detecta que usted está acelerando,

frenando, o realizando la dirección de forma activa. Vea *Asistente de mantenimiento de carril (LKA)* ⇨ 270.

Luz de frenado automático de emergencia (AEB) desactivado



Este indicador muestra cuando apaga el Frenado automático de emergencia (AEB) o el Frenado de peatón al frente (FPB).

Este indicador también mostrará si AEB o FPB no está disponible debido a una falla, condiciones del clima, o si el parabrisas no está limpio.

Vea *Frenado automático de emergencia (AEB)* ⇨ 260.

Vea *Sistema de frenado ante peatón al frente (FPB)* ⇨ 264.

Indicador de vehículo al frente



Si está equipado, este indicador se mostrará en color verde cuando se detecta un vehículo que va delante y ámbar cuando se está siguiendo a un vehículo delante demasiado cerca.

Vea *Sistema de alerta de choque de frente (FCA)* ⇨ 258.

Indicador de peatón al frente



Si está equipado, este indicador se mostrará ámbar cuando se detecte un peatón cerca al frente del vehículo.

Vea *Sistema de frenado ante peatón al frente (FPB)* ⇨ 264.

Luz de tracción apagada



Esta luz se enciende brevemente cuando se enciende el vehículo para mostrar que la luz está funcionando. Si no se enciende, arrégla y así estará lista para advertirle si hay un problema.

La luz de tracción desactivada se enciende después de haberse apagado el Sistema de Control de Tracción (TCS). Si StabiliTrak/Control electrónico de estabilidad (ESC) se apaga, también se apagará el TCS. Para apagar y encender TCS y ESC, consulte *Control de tracción/Control electrónico de estabilidad* ⇨ 213.

Si TCS está apagado, el deslizamiento de las ruedas durante la aceleración no está limitado a menos que sea necesario para ayudar a proteger la línea de transmisión contra daño. Ajuste la conducción como sea necesario.

Sistema de control de tracción (TCS)/Luz de control de estabilidad electrónica



Esta luz se enciende brevemente cuando se enciende el vehículo para mostrar que la luz está funcionando. Si no se enciende, arrégla y así estará lista para advertirle si hay un problema.

Si la luz está encendida y no parpadea, el TCS y posiblemente el sistema StabiliTrak/ESC no son completamente operativos u pueden no ayudar a mantener el control. Ajuste la conducción como sea necesario. Si persiste la condición, consulte a su distribuidor tan pronto como sea posible. Se puede mostrar un mensaje del Centro de información del conductor (DIC).

La luz parpadea cuando el TCS y/o el sistema StabiliTrak/ESC está funcionando activamente.

Vea *Control de tracción/Control electrónico de estabilidad* ⇨ 213.

Luz de control de balanceo de remolque



Según el equipamiento, esta luz parpadeará cuando el Control de viraje de remolque esté activo. Vea *Control de balanceo (TSC) de remolque* ⇨ 288.

Luz de apagado del control de estabilidad electrónica (ESC)



Esta luz se enciende brevemente cuando se enciende el vehículo para mostrar que la luz está funcionando. Si no se enciende, arrégla y así estará lista para advertirle si hay un problema.

Esta luz se enciende cuando se apaga el sistema StabiliTrak/control electrónico de estabilidad (ESC). Si StabiliTrak/ESC está apagado, el sistema de control de tracción (TCS) también se apagará. Para apagar y encender ESC, consulte *Control de tracción/Control electrónico de estabilidad* ⇨ 213.

Si ESC y TCS están apagados, los sistemas no asisten en el control del vehículo. Ajuste la conducción como sea necesario.

Luz de advertencia de Temperatura del refrigerante del motor



Precaución

La luz de advertencia de temperatura del refrigerante del motor indica que el vehículo se ha sobrecalentado. Conducir con esta luz encendida puede dañar el motor y puede ser que esto no esté cubierto por la garantía del vehículo. Vea *Sobrecalentamiento del motor* ⇨ 304.

En algunos vehículos esta luz se enciende brevemente cuando arranca el vehículo. Si no lo están, lleve el vehículo a servicio con el distribuidor. Si el sistema funciona normalmente, la luz indicadora se apaga. Para vehículos con grupo reconfigurable, esta luz puede no encenderse cuando se arranca el vehículo.

La luz de advertencia de temperatura del refrigerante del motor se enciende cuando el motor se ha sobrecalentado.

Si esto ocurre deténgase y apague el motor tan pronto como sea posible. Vea *Sobrecalentamiento del motor* ⇨ 304.

Luz de control de modo del conductor

Esta luz se enciende cuando se selecciona el modo Sport.



Esta luz se enciende cuando se selecciona el modo de Nieve/Hielo.



Esta luz se enciende cuando se selecciona el modo de Terreno.



Esta luz se enciende cuando se selecciona el modo Todo terreno.



Esta luz se enciende cuando se selecciona el modo Remolque/Transporte.

Vea *Control de modo del conductor* ⇨ 215.

Luz de presión de las llantas

Esta luz se enciende por un momento al arrancar el vehículo si está equipado con el Sistema de monitoreo de presión de llantas (TPMS). Brinda información sobre la presión de llantas y el sistema TPMS.

Quando la luz se enciende y permanece fija

Esto indica que una o más llantas tienen poco aire.

También aparece un mensaje de presión de llantas en el Centro de información del conductor (DIC). Deténgase lo antes posible e infle las llantas a la presión que se muestra en la etiqueta de información de llantas y carga. Vea *Presión de llantas* ⇨ 330.

Quando la luz parpadea primero y después permanece fija

Si la luz parpadea durante un minuto y se queda encendida, podría haber algún problema con el TPMS. Si el problema no se corrige, la luz se encenderá cada vez que se arranque el vehículo. Vea *Funcionamiento del sistema de monitoreo de presión de las llantas* ⇨ 333.

Luz de presión de aceite del motor

Precaución

Conducir el vehículo con baja presión de aceite del motor puede dañar el motor y las reparaciones no estarían cubiertas por la garantía del vehículo.

Si la luz de presión de aceite del motor se enciende mientras conduce:

1. Deténgase en un lugar seguro y apague el motor.
2. Verifique el nivel de aceite. Vea *Aceite del motor* ⇨ 296.
3. Agregue aceite si el nivel de aceite está por debajo del rango de operación normal.
4. Vuelva a arrancar el vehículo. Si la luz de presión de aceite del motor permanece encendida durante más de 10 segundos, apague el vehículo. No vuelva a arrancar el vehículo. Llévelo a servicio con su distribuidor.

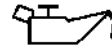

Esta luz se debe encender brevemente al arrancar el motor. Cuando el motor está apagado y el vehículo encendido, la luz debe permanecer iluminada. Si no se enciende en ninguna de las dos condiciones, comuníquese con su distribuidor.

Si la luz se enciende y permanece encendida cuando el motor está funcionando, es posible que no tenga la presión de aceite adecuada. El nivel de aceite puede estar bajo o puede haber algún otro problema en el sistema de aceite. Apague el motor cuando sea seguro hacerlo y comuníquese con su distribuidor.

Luz de advertencia de combustible bajo



Una luz de Advertencia de combustible bajo cerca del indicador de combustible se enciende brevemente cuando se enciende la ignición como una revisión para mostrar que está funcionando.

También se enciende cuando el indicador de combustible está cerca de vacío. La luz se apaga cuando se agrega combustible. Si esto no sucede, lleve el vehículo a servicio.

Indicador de paro automático



Esta luz se enciende cuando el motor está en una Parada automática.

Vea *Sistema de Paro/Arranque* ⇨ 199.

Luz de seguridad



La luz de seguridad se debe encender por un momento cuando se enciende el motor. Si no se enciende, lleve el vehículo a servicio con su distribuidor. Si el sistema funciona normalmente, la luz indicadora se apagará.

Si la luz se enciende y el vehículo no enciende, puede haber un problema con el sistema de disuasión de robo. Vea *Funcionamiento del inmovilizador* ⇨ 24.

Luz indicadora de luces altas encendidas



Esta luz se enciende cuando las luces altas están en uso. Vea *Cambiador de luz alta/baja de faro* ⇨ 133.

Luz IntelliBeam



Si está equipado, esta luz se enciende cuando el sistema IntelliBeam está activado. Vea *Sistemas de luz alta* ⇨ 132.

Recordatorio de luces encendidas



Esta luz se enciende cuando las luces exteriores están en uso, excepto cuando sólo las Luces de operación diurna (DRL) estén activas. Vea *Controles de luz exterior* ⇨ 131.

Luz de control de velocidad constante



Si está equipado, la luz de Control de velocidad constante es blanca cuando el Control de velocidad constante está encendido y listo, y se vuelve verde cuando el Control de velocidad constante está establecido y activo.

Se apaga cuando éste se desactiva. Vea *Control de velocidad adaptativo (Avanzado)* ⇨ 219.

Luz de Control de velocidad constante adaptativo



Si está equipado, esta luz es blanca cuando el Control de velocidad constante adaptativo (ACC) está encendido y listo, y se vuelve verde cuando el ACC está establecido y activo.

Vea *Control de velocidad adaptativo (Avanzado)* ⇨ 219.

Luz Super Cruise



Si está equipado, esta luz se enciende para mostrar el estado de Super Cruise. Vea *Super Cruise* ⇨ 228.

Luz de asistencia de atención del Conductor



Si cuenta con esta característica, esta luz aparece en ámbar cuando:

- La asistencia de somnolencia no está disponible
- La Asistencia de atención del conductor se ha desactivado

Vea *Asistencia de atención de conductor* ⇨ 269.

Luz de Puerta entreabierta



Esta luz se enciende cuando se abre o cuando no está bien cerrada una puerta. Antes de conducir, revise si todas las puertas están cerradas adecuadamente.

Pantallas de información

Centro de información del conductor (DIC)

La información del conductor se muestra en el grupo de instrumentos. Esta muestra el estado de muchos sistemas del vehículo.

La información se divide en dos zonas principales:

Zona izquierda: Se muestra en al grupo de instrumentos a la izquierda del velocímetro.

Zona derecha: Se muestra en al grupo de instrumentos a la derecha del velocímetro.



∧ o ∨ : Use para desplazarse a la selección anterior o siguiente.

✓ : Presione para abrir un menú o seleccione un elemento del menú. Presione y sostenga para restablecer ciertas pantallas.

Opciones de Pantalla de información

Seleccione qué pantalla de información ver seleccionando Agregar a pantalla de conductor en Estado del vehículo en la pantalla de infoentretenimiento. Consulte *Estado del vehículo* ⇨ 124.

Pantallas de información

La siguiente es la lista de todas las pantallas posibles de información y sus ubicaciones. Algunos de las pantallas de información pueden no estar disponibles para su vehículo en particular.

Zona izquierda

Información de viaje: La pantalla de viaje 1 o 2 muestra la distancia recorrida actual, ya sea en kilómetros (km) o millas (mi), desde la última vez que se reinició el odómetro de viaje. Para restablecer el viaje, toque y sostenga la pantalla táctil cuando se muestre el odómetro de viaje en la pantalla de estado del vehículo.

La pantalla de Economía de combustible promedio muestra los litros promedio aproximados por 100 kilómetros (L/100 km), kilómetros por litro (km/L) o las millas por galón (mpg). Este número se calcula en base a la cantidad de L/100 km (mpg) o km/L registrada desde la última vez que se reinició este elemento en el menú. Este número refleja solo la economía de combustible promedio aproximada que el vehículo tiene ahora mismo, cambiará a medida que cambien las condiciones de manejo. La Economía de combustible promedio se puede restablecer

junto con el odómetro de viaje al mantener oprimida la pantalla táctil cuando se muestra el odómetro de viaje en la pantalla de estado del vehículo.

Viaje Actual: Muestra la distancia conducida, economía de combustible, y el tiempo transcurrido desde el arranque del vehículo. Se restablece cuando apaga su vehículo.

Hora/Fecha: Muestra información actual sobre la fecha, hora y temperatura.

Voltaje de la batería: Muestra el voltaje actual de la batería.

Vida útil del aceite: Muestra un cálculo de la vida restante de aceite. Si se despliega VIDA RESTANTE DEL ACEITE 99%, significa que al aceite le queda un 99% de su vida útil.

Cuando la duración del aceite restante está baja, el mensaje CAMBIAR PRONTO EL ACEITE DE MOTOR aparecerá en la pantalla. Se debe cambiar el aceite lo más pronto posible.

Vea *Aceite del motor* ⇨ 296. Además del Sistema de duración del aceite del motor que monitorea la duración del aceite, se recomienda mantenimiento adicional. Vea *Programa de mantenimiento* ⇨ 369.

La pantalla de vida restante de aceite se debe restablecer después de cada cambio de aceite. No se reiniciará solo. Tenga cuidado de no reiniciar la pantalla de vida del aceite cuando el aceite se acabe de cambiar. No se podrá restablecer con precisión hasta el próximo cambio de aceite. Para restablecer, consulte *Sistema de duración del aceite del motor* ⇨ 298.

Economía del combustible: Muestra información sobre la economía de combustible actual y promedio.

Presión de aceite: Muestra la presión de aceite del motor en kPa (kilopascales) o psi (libras por pulgada cuadrada).

Horas del motor: Muestra el número total de horas que ha funcionado el motor. Esta pantalla también muestra las horas de ralentí del motor.

Temperatura del refrigerante: Muestra la temperatura del refrigerante en grados Celsius (°C) o grados Fahrenheit (°F).

Temperatura de líquido de transmisión: Muestra la temperatura del fluido de transmisión automática en grados Celsius (°C) o grados Fahrenheit (°F).

Presión de llantas: Muestra las presiones aproximadas para las cuatro llantas. La presión de llantas se presenta ya sea en unidades

de kilopascal (kPa) o en libras por pulgada cuadrada (psi). Si la presión está baja, el valor de dicha llanta se muestra en ámbar. Vea *Sistema de monitoreo de la presión de las llantas* ⇨ 332 y *Funcionamiento del sistema de monitoreo de presión de las llantas* ⇨ 333.

Vida de balata: Muestra un cálculo de la vida restante de las balatas delanteras y traseras. Los mensajes aparecen con base en el desgaste de la balata y el estado del sistema. Restablezca la pantalla de Vida de balata después de reemplazar las balatas. Vea *Sistema de vida de balata* ⇨ 307.

Vida de filtro de aire: Muestra un estimado de la vida restante del filtro de aire del motor y el estado del sistema. La vida de filtro de aire del motor de 95% significa que queda el 95% de la vida del filtro de aire actual. Los mensajes se mostrarán en base a la vida del filtro de aire del motor y el estado del sistema. Cuando se muestre el mensaje REPLACE AT NEXT OIL CHANGE (Reemplazar en siguiente cambio de aceite), el filtro de aire del motor se debe reemplazar al momento del siguiente cambio de aceite. Cuando se muestre el mensaje REPLACE SOON (Reemplazar pronto), el filtro de aire del motor se debe reemplazar tan pronto como sea posible.

La pantalla de Vida de filtro de aire se debe restablecer después del reemplazo del filtro de aire del motor. Para restablecer, consulte *Sistema de vida de filtro de aire del motor* ⇨ 299.

Temperatura de aceite: Muestra la temperatura actual del aceite en grados Celsius (°C) o en grados Fahrenheit (°F).

Off (Apagado): No permite que se muestre información en las áreas de la pantalla de información del grupo.

Zona derecha

Cambio automático de carril: Muestra el estado de un cambio de carril solicitado por el conductor cuando Super Cruise está activo. Vea *Super Cruise* ⇨ 228.

Audio en reproducción: Muestra el audio que se está reproduciendo activamente.

Navegación: Muestra una variedad de información de navegación.

Teléfono: Muestra una variedad de información de llamada.

Off (Apagado): No permite que se muestre información en las áreas de la pantalla de información del grupo.

Estado del vehículo

Para acceder al menú, seleccione el icono Estado del vehículo de la pantalla de inicio de infoentretenimiento. El contenido del estado del vehículo está agrupado y aparece en la pantalla de infoentretenimiento.

Al seleccionar el contenido del estado del vehículo en la pantalla de infoentretenimiento aparecen las opciones disponibles. Siga cualquier mensaje o alerta que pueda aparecer. Es posible que algunas opciones no estén disponibles mientras conduce.

Toque Agregar a pantalla de conductor para enviar el contenido deseado al Centro de información del conductor (DIC) en el cuadro de instrumentos. Toque Eliminar de la pantalla para eliminar el contenido seleccionado del grupo de instrumentos. Vea *Centro de información del conductor (DIC)* ⇨ 122.

Opciones

La siguiente es la lista de todos los posibles contenidos y la ubicación de estado del vehículo. Algunos pero no todos los contenidos y opciones pueden estar disponibles para su vehículo en particular.

Visión general

Muestra una imagen interactiva de su vehículo que muestra información sobre el desempeño y la condición.

Mantenimiento

Presión de llantas: Muestra las presiones aproximadas para las cuatro llantas. La presión de llantas se presenta ya sea en unidades de kilopascal (kPa) o en libras por pulgada cuadrada (psi). Si la presión está baja, el valor de dicha llanta se muestra en ámbar. Vea *Sistema de monitoreo de la presión de las llantas* ⇨ 332 y *Funcionamiento del sistema de monitoreo de presión de las llantas* ⇨ 333.

Se pueden elegir las siguientes opciones: Reprograme los Sensores, y agregue a la pantalla del conductor.

Vida de balata: Muestra un cálculo de la vida restante de las balatas delanteras y traseras. Los mensajes aparecen con base en el desgaste de la balata y el estado del sistema.

Se pueden elegir las siguientes opciones: Encender/apagar, Restablecer balatas delanteras, Restablecer balatas traseras

y Agregar a pantalla del conductor. Restablezca la Vida de balata después de reemplazar las balatas. Vea *Sistema de vida de balata* ⇨ 307.

Vida útil del aceite: Muestra un cálculo de la vida restante de aceite. Si se despliega VIDA RESTANTE DEL ACEITE 99%, significa que al aceite le queda un 99% de su vida útil.

Cuando la duración del aceite restante está baja, el mensaje CAMBIAR PRONTO EL ACEITE DE MOTOR aparecerá en la pantalla. Se debe cambiar el aceite lo más pronto posible.

Vea *Aceite del motor* ⇨ 296. Además del Sistema de duración del aceite del motor que monitorea la duración del aceite, se recomienda mantenimiento adicional. Vea *Programa de mantenimiento* ⇨ 369.

Se pueden elegir las siguientes opciones: Restablecer, y Agregar a pantalla de conductor. La vida del aceite se debe restablecer después de cada cambio de aceite. No se reiniciará solo. Tenga cuidado de no reiniciar la pantalla de vida del aceite cuando el aceite se acabe de cambiar. No se podrá restablecer con precisión hasta el próximo cambio de aceite. Para restablecer, consulte *Sistema de duración del aceite del motor* ⇨ 298.

Vida de filtro de aire del motor: Muestra un estimado de la vida restante del filtro de aire del motor y el estado del sistema. La vida de filtro de aire del motor de 95% significa que queda el 95% de la vida del filtro de aire actual. Los mensajes se muestran en base a la vida del filtro de aire del motor y el estado del sistema. Cuando se muestre el mensaje REPLACE AT NEXT OIL CHANGE (Reemplazar en siguiente cambio de aceite), el filtro de aire del motor se debe reemplazar al momento del siguiente cambio de aceite. Cuando se muestre el mensaje REPLACE NOW (Reemplazar ahora), el filtro de aire del motor se debe reemplazar tan pronto como sea posible. La pantalla de Vida de filtro de aire se debe restablecer después del reemplazo del filtro de aire del motor. Para restablecer, consulte *Sistema de vida de filtro de aire del motor* ⇨ 299.

Se pueden elegir las siguientes opciones: Apagar/encender, restablecer, y Agregar a pantalla de conductor.

Manómetro

Voltaje de la batería: Muestra el voltaje actual de la batería.

Se puede elegir Agregar a pantalla del conductor.

Temperatura del refrigerante: Muestra la temperatura del refrigerante en grados Celsius (°C) o grados Fahrenheit (°F).

Se puede elegir Agregar a pantalla del conductor.

Temperatura de líquido de transmisión: Muestra la temperatura del fluido de transmisión automática en grados Celsius (°C) o grados Fahrenheit (°F).

Se puede elegir Agregar a pantalla del conductor.

Presión de aceite: Muestra la presión de aceite del motor en kPa (kilopascasles) o psi (libras por pulgada cuadrada).

Se puede elegir Agregar a pantalla del conductor.

Temperatura de aceite: Muestra la temperatura actual del aceite en grados Celsius (°C) o en grados Fahrenheit (°F).

Se puede elegir Agregar a pantalla del conductor.

Viaje

Información de viaje: Viaje 1 o 2 muestra la distancia recorrida actual, ya sea en kilómetros (km) o millas (mi), desde la última vez que se reinició el odómetro de viaje.

La Economía promedio de combustible muestra los litros promedio aproximados por cada 100 kilómetros (L/100 km) o millas por galón (mpg). Este número se calcula en base a la cantidad de L/100 km (mpg) registrada desde la última vez que se reinició este elemento del menú. Este número refleja solo la economía promedio de combustible actual y aproximada y cambia conforme cambian las condiciones de conducción.

Para restablecer estos valores, toque restablecer en la pantalla táctil cuando esté seleccionado el diálogo Información de viaje.

Se pueden elegir las siguientes opciones: Restablecer viaje 1, Restablecer viaje 2, y Agregar a pantalla de conductor.

Economía del combustible: Muestra economía promedio del combustible, la mejor economía de combustible en una distancia seleccionada, y una gráfica de barras mostrando la economía instantánea de combustible. Los valores se muestran en litros por 100 kilómetros (L/100 km) o millas por galón (mpg). Este número refleja únicamente la economía de combustible promedio aproximada y cambia frecuentemente conforme cambian las condiciones de conducción. Solo se puede restablecer la mejor puntuación.

Se pueden elegir las siguientes opciones: Cambiar Distancia, Restablecer mejor puntuación, y Agregar a pantalla del conductor. La distancia para la economía de combustible promedio y la mejor economía de combustible se puede cambiar a: 40 km (25 mi), 80 km (50 mi), y 725 km (300 mi).

Viaje Actual: Muestra la distancia recorrida actual, ya sea en kilómetros (km) o millas (mi).

También incluye la Economía promedio del combustible. La Economía promedio de combustible muestra los litros promedio aproximados por 100 kilómetros (L/100 km), o kilómetros por litro (km/L), o las millas por galón (mpg). Este número sólo refleja la Economía promedio de combustible aproximada que tiene el vehículo en ese momento y cambia a medida que cambian las condiciones de conducción.

El temporizador muestra el tiempo del ciclo de conducción actual.

Todos los valores en el Resumen de conducción se restablecen automáticamente cada vez que se arranca el vehículo.

Se puede elegir Agregar a pantalla del conductor.

Horas del motor: Muestra el número total de horas que ha funcionado el motor. Esta pantalla también muestra las horas de ralentí del motor.

Se puede elegir Agregar a pantalla del conductor.

Mensajes del vehículo

Los mensajes que se muestran en el Centro de información del conductor (DIC) indican el estado del vehículo o alguna acción que puede ser necesaria para corregir una condición. Pueden aparecer mensajes múltiples, uno tras otro.

Las notificaciones del estado del vehículo también se envían a la pantalla de infoentretenimiento. Tocar  en la pantalla de inicio de infoentretenimiento muestra mensajes activos del vehículo. Dependiendo del mensaje, puede programar un servicio o encontrar el distribuidor más cercano. Cuando hay mensajes activos que se pueden ver, aparece un punto rojo en la parte superior del ícono de notificación en la pantalla de infoentretenimiento.

Los mensajes que no necesitan una acción inmediata se deben aceptar y borrar presionando ✓. Los mensajes que requieren acción inmediata no se pueden borrar hasta que se realiza la acción.

Todos los mensajes se deben tomar en serio; borrar el mensaje no corregirá el problema.

Si aparece el mensaje SERVICE (Dé servicio), consulte a su distribuidor.

Siga las instrucciones proporcionadas en los mensajes. el sistema muestra mensajes respecto a los siguientes temas:

- Mensajes de servicio
- Niveles de fluido
- Seguridad del vehículo
- Frenos
- Sistemas de control de recorrido
- Sistemas avanzados de asistencia al conductor
- Control de velocidad constante
- Iluminación y reemplazo de focos
- Sistemas de limpia/lavaparabrisas
- Puertas y ventanas

- Cinturones de seguridad
- Sistemas de bolsa de aire
- Motor y Transmisión
- Presión de llantas
- Batería
- Dirección

Mensajes de potencia del motor

ACELERACIÓN REDUCIDA, CONDUZCA CON CUIDADO

Este mensaje aparece cuando se reduce la potencia de impulso del vehículo. Una reducción en la potencia de impulso puede afectar la capacidad de aceleración del vehículo. Si este mensaje se enciende, pero no se observa reducción en el desempeño, siga su camino. Bajo ciertas condiciones el desempeño se puede reducir la próxima vez que conduzca el vehículo. El vehículo se puede conducir mientras esté encendido este mensaje, pero la aceleración y la velocidad máximas pueden ser limitadas. Siempre que este mensaje permanezca encendido, o que se proyecte repetidamente, debe llevar el vehículo con el distribuidor para darle servicio lo más pronto posible.

El impulso se desactivará bajo ciertas condiciones de operación. Intente volver a arrancar después que la ignición haya estado apagada por dos minutos.

Mensajes de velocidad del vehículo

VELOCIDAD LIMITADA A XXX KM/H (MPH)

Este mensaje muestra que la velocidad del vehículo se ha limitado a la velocidad mostrada. La velocidad limitada es una protección para varios sistemas de impulso y del vehículo, tales como lubricación; temperatura; freno; suspensión; llantas; o, si está equipado; o Conductor adolescente.

Sistema remoto universal

Vea *Norma de Radiofrecuencia* ⇨ 383.

Programación del sistema remoto universal

Si está equipado, los controles del control remoto universal (por ejemplo, la puerta de cochera) están ubicados en el menú Controles en la pantalla de infoentretenimiento.

Este sistema puede reemplazar hasta ocho transmisores portátiles (controles remotos) como, controles de cochera, sistemas de seguridad y dispositivos de automatización para el hogar. Las siguientes instrucciones se refieren a los abridores de puertas de cochera, pero se pueden utilizar para otros dispositivos.

No utilice el sistema remoto universal con ningún abridor de la puerta de la cochera que no tenga la función de parada y reversa. Esto incluye cualquier modelo de puerta de cochera fabricada antes del 1 de abril de 1982.

Conserve el transmisor portátil manual original para utilizarlo en otros vehículos y para la programación futura. Asegúrese que el sistema remoto universal se borre cuando finalice la propiedad del vehículo. Consulte "Borrado de controles remotos universales".

Programación del sistema remoto universal

La programación requiere acciones de tiempos específicos, que pueden excederse, y requerirían la repetición del proceso. Lea estas instrucciones antes de programar el sistema remoto universal. Puede resultar más fácil si otra persona ayuda con el proceso de programación.

Si el abridor de puerta de cochera incluye un transmisor manual, asegúrese que tenga una batería nueva para una transmisión rápida y precisa de la señal de radiofrecuencia.

Aleje a las personas y objetos de la puerta de la cochera.

Estacione el vehículo en el exterior y directamente frente al receptor del abridor de puerta de cochera. El vehículo debe permanecer en P (Estacionamiento) durante toda la programación.

1. Desde la pantalla de inicio de infoentretenimiento, seleccione Controles > Ver más controles > Controles remotos universales. Después seleccione la opción "Agregar control remoto".
2. Si tiene un transmisor portátil, presione "Sí" a la pregunta en la pantalla y continúe con el Paso 3.

Si el abridor de puerta de cochera no incluye un transmisor manual, presione "Modo D" (usado principalmente en Norteamérica) o "Modo UR" (usado principalmente en Europa, Medio Oriente y Asia) en la pantalla. y salte al paso 6.

3. Mientras la pantalla de infoentretenimiento muestra "Buscando señal", presione y mantenga presionado el botón del transmisor portátil a una distancia de aproximadamente 3 a 8 cm (1 a 3 pulgadas) del espejo retrovisor. No suelte el botón hasta que aparezca "Señal encontrada" en la pantalla de infoentretenimiento.

Si la señal no se detecta después de 30 segundos, presione \leftarrow y regrese al Paso 1 para volver a intentarlo.

Algunos abridores de puertas de cochera requieren una modificación del Paso 3. Consulte "Señales de radio para algunos operadores de portones" más adelante en esta sección.

4. Una vez que se encuentre la señal, pruebe el Sistema remoto universal presionando el botón Probar. Es posible que deba presionar el botón Test (prueba) varias veces, ya que algunos abridores de puertas de cochera requieren múltiples señales válidas durante la programación. Si la puerta de su cochera se mueve, la programación fue exitosa Presione el botón Worked (Funcionó) para validar que la

programación fue exitosa y finalizar el proceso. Continúe con los pasos 5 a 8 sólo si la programación no fue exitosa.

- Si la puerta de su cochera no se mueve durante la prueba, presione el botón Didn't Work (No funcionó).
- Ubique el botón Learn (programar) o Smart en el receptor del abridor de puertas de cochera en la cochera. El nombre y el color pueden variar dependiendo del fabricante, pero generalmente se encuentran cerca del cable de la antena. Si tiene alguna dificultad para encontrar el botón, consulte las instrucciones del fabricante del abridor de puerta de cochera.
- Presione y suelte el botón Learn (Programar) o Smart en el receptor del abridor de puerta de la cochera. El paso 8 debe completarse dentro de los siguientes 30 segundos. Si tarda más de 30 segundos, deberá presionar este botón nuevamente.
- Regrese al vehículo y presione el botón Test (Prueba) en la pantalla de infoentretenimiento. Es posible que deba presionar el botón Prueba varias veces. Si la puerta de su cochera se mueve, la programación fue exitosa Presione el

botón Worked (Funcionó) para validar que la programación fue exitosa y finalizar el proceso.

- Si la programación no tiene éxito, presione el botón Didn't Work (No funcionó) y repita los pasos 6 a 8.

Una vez que su control remoto universal se haya programado con éxito, puede cambiar el nombre del control remoto en la pantalla como lo desee al presionar .

Para preguntas o ayuda de programación, visite www.homelink.com/gm para videos de auto-ayuda o llame al 1-800-355-3515. Para llamadas realizadas fuera de los EUA, Canadá o Puerto Rico, se aplicarán tarifas internacionales y pueden diferir en base a línea fija o teléfono celular.

Borrado de controles remotos universales

Para borrar un control remoto universal programado, presione  junto al control remoto de la lista en la pantalla de infoentretenimiento y después seleccione "Eliminar".

Para borrar TODOS los controles remotos universales programados, presione  junto a cualquier control remoto de la lista en la pantalla de infoentretenimiento y después seleccione "Eliminar todos".

Señales de radio para algunos operadores de puertas de cochera

Algunas leyes de operadores de puerta y de radiofrecuencia requieren que las señales de transmisión se apaguen o cancelen después de varios segundos de transmisión. Es posible que esto no sea suficiente para que el sistema remoto universal reconozca la señal durante la programación.

Si la programación no funcionó, reemplace el paso 3 bajo "Programación del sistema remoto universal", con lo siguiente:

Presione y suelte el botón del transmisor portátil cada dos segundos hasta que el Sistema remoto universal encuentre la señal. Continúe al paso 4 de "Programación del sistema de control remoto universal" para completar la programación.

Uso de Controles remotos universales

Cada control remoto programado correctamente creará un ícono de acceso directo en la pantalla de controles de infoentretenimiento. Al tocar estos íconos de acceso directo se operará el abridor de la puerta de cochera. Presionar y arrastrar un ícono permite reposicionarlo en la pantalla como se desee.

Estos íconos de acceso directo pueden aparecer en el área de controles inteligentes de la pantalla de infoentretenimiento cuando su vehículo está muy cerca del área en la que se programó el Sistema remoto universal, por ejemplo, su casa.

Operación del sistema remoto universal

Uso del sistema remoto universal

Presione el botón del control remoto universal deseado en la pantalla de infoentretenimiento o en la consola central delantera, dependiendo del vehículo.

Reprogramación de un único botón del sistema remoto universal

Para volver a programar los botones del sistema:

1. Seleccione el control remoto universal que desea reprogramar.
2. Seleccione "Borrar".
3. Seleccione "Agregar control remoto". Siga las instrucciones en *Programación del sistema remoto universal* ⇨ 127.

Iluminación

Iluminación exterior

Controles de luz exterior	131
Sistemas de luz alta	132
Recordatorio de Apagado de Lámparas	
Exteriores	133
Cambiador de luz alta/baja de faro	133
Claxon óptico	133
Luces diurnas (DRL)	133
Sistema automático de faros delanteros ..	134
Intermitentes de advertencia de peligro ..	135
Señales de giro y cambio de carril	135

Iluminación interior

Control de iluminación del tablero de	
instrumentos	135
Luces de cortesía	136
Luces del techo	136
Luces lectura	136

Características de iluminación

Iluminación de Entrada	137
Luz de salida	137
Illum. Ambiente	137
Administración de Carga de Batería	138

Protección de energía de la batería	139
Ahorrador de Batería de Iluminación	
Exterior	139

Iluminación exterior

Controles de luz exterior

El control de faro está ubicado en la pantalla de infoentretenimiento. Toque el símbolo , y después seleccione cualquiera de las siguientes opciones.

Off (Apagado): Apaga las luces exteriores.

Para vehículos vendidos por primera vez en Canadá, las Luces de operación diurna (DRL) se activan automáticamente cuando el vehículo se cambia fuera de P (estacionamiento). Vea *Luces diurnas (DRL)* ⇨ 133.

Auto: Activa el sistema automático de faros delanteros, que controla las luces exteriores y las luces del tablero de instrumentos dependiendo de la iluminación exterior. Vea *Sistema automático de faros delanteros* ⇨ 134.

: Enciende las luces de estacionamiento. Si el vehículo no está en P (Estacionamiento), las DRL también se encienden.

: Enciende las luces exteriores tales como faros delanteros, luces traseras, luces de estacionamiento y luces de la matrícula, más las luces del tablero de instrumentos.

Los faros también se pueden activar en los Controles y la aplicación de seguridad. En la pantalla de inicio de infoentretenimiento, toque el icono Controles , después seleccione Más controles > Luces > Faros.

Recordatorio opcional si los faros están apagados

Puede ajustar un recordatorio para que el vehículo muestre un mensaje si está oscuro en el exterior y los faros están apagados. En la pantalla de inicio de infoentretenimiento, toque  > Ver más controles > Luces > Faros, después toque > en la esquina superior del menú de faros. Toque la casilla junto a Turn Headlight Reminder On para activar o desactivar la opción.

Sistemas de luz alta



Sistema IntelliBeam



Según el equipamiento, este sistema enciende y apaga las luces altas de los faros delanteros de acuerdo con las condiciones de tráfico circundantes.

El sistema enciende las luces altas cuando está suficientemente oscuro y no hay más tráfico presente.

Esta luz  aparece en el grupo de instrumentos cuando está activado el sistema IntelliBeam.

Cómo encender y apagar el Sistema IntelliBeam

Para activar el sistema IntelliBeam, desde la pantalla de inicio de infoentretenimiento, seleccione Aplicación de controles  > Luces altas automáticas > On . El sistema también se puede activar en  > Ver más controles > Luces > Luces altas automáticas > On .

El sistema se activa únicamente cuando el control de las luces delanteras  está ajustado en  o Auto .

Para desactivar el sistema, seleccione  > Luces altas automáticas > Off .

Conducción con IntelliBeam



Advertencia

Usar luces altas en escape, humo, niebla, nieve, rocío de camino, neblina densos, u otras obstrucciones transportadas por

(Continúa)

Advertencia (Continúa)

el aire pueden causar un resplandor, que obstruye su visión. Esta reducción en la visibilidad puede resultar en un accidente. Nunca use las luces altas en escape, humo, niebla, nieve, rocío del camino, neblina densos, u otras obstrucciones transportadas por el aire.

El sistema únicamente activa las luces altas al conducir por encima de los 40 km/h (25 mph).

La luz azul de Luces altas encendidas  aparece en el cuadro de instrumentos cuando las luces altas están encendidas.

Hay un sensor cerca de la parte central superior del parabrisas que detecta automáticamente las luces de vehículos que se aproximan o al frente. Mantenga esta área del parabrisas limpia de basura para permitir el mejor desempeño del sistema.

Los faros de luces altas permanecen encendidos, bajo el control automático, hasta que ocurra una de las siguientes situaciones:

- La velocidad del vehículo baja a menos de 20 km/h (12 mph).

- La luz exterior es lo suficientemente clara que no se requieren los faros de luces altas.
- El sistema detecta los faros delanteros de un vehículo que se aproxima.
- El sistema detecta las luces traseras de un vehículo que va adelante.

Los faros de luz alta pueden no apagarse automáticamente si el sistema no puede detectar las luces de otro vehículo debido a cualquiera de las siguientes razones:

- El otro vehículo no tiene faros, o están dañados, no se ven debido a alguna obstrucción, o no se detectan por otra causa.
- Ellos faros del otro vehículo están cubiertos de suciedad, nieve, y/o desechos de la carretera.
- Ellos faros del otro vehículo no se pueden detectar debido a humo de escape denso, humo, niebla, nieve, desechos de la carretera, u otras obstrucciones conducidas por el aire.
- El parabrisas del vehículo está sucio, agrietado, u obstruido por algo que bloquee la visión del sensor de luz.

- El vehículo está cargado de tal forma que el extremo delantero apunta hacia arriba, provocando que el sensor de luz apunte hacia lo alto y no detecte los faros delanteros ni las luces traseras.
- El vehículo se conduce en caminos con viento o montañosos.

Puede ser necesario deshabilitar el sistema IntelliBeam si existe cualquiera de las condiciones anteriores.

Recordatorio de Apagado de Lámparas Exteriores

Se escucha un aviso acústico si la puerta del conductor está abierta cuando la ignición está apagada y las luces exteriores están encendidas.

Cambiador de luz alta/baja de faro

Presione la palanca de señal direccional hacia adelante y libérela para encender las luces altas. Para volver a las luces bajas, empuje la palanca de nuevo o jálela hacia usted y libérela.



Esta luz indicadora se enciende en el cuadro de instrumentos cuando las luces altas están encendidas.

Claxon óptico

Para activar una ráfaga de luces altas, jale la palanca de direccionales hacia usted y después libérela.

Luces diurnas (DRL)

Las lámparas que operan de día (DRL) pueden facilitar que otros vean el frente de su vehículo durante el día. Se requiere un sistema DRL totalmente funcional en todos los vehículos vendidos originalmente en Canadá.

Las DRL se encienden y apagan por el Sistema automático de faros delanteros. El sistema DRL se enciende cuando se cumplen todas las siguientes condiciones:

- El vehículo está encendido.

- El control  está ajustado en Auto.
- El sensor de luz determina que es de día.

Las luces traseras, las luces del tablero de instrumentos y otras luces no se encienden cuando las DRL están activadas.

Quando las DRL se apagan

Quando empieza a oscurecer, el sistema automático de faros delanteros cambia los faros delanteros a DRL.

Las luces de operación diurna (DRL) se apagan cuando los faros se encienden o el vehículo se apaga.

En los vehículos vendidos primero en Canadá, las luces de operación diurna (DRL) se apagan sólo cuando el vehículo está estacionado. Las DRL se pueden reactivar automáticamente cuando el vehículo sale de P (Estacionamiento).

Sistema automático de faros delanteros

El sistema automático de faros delanteros controla las luces exteriores y las luces del tablero de instrumentos dependiendo de la iluminación exterior.

Para activar el sistema, coloque el control de los faros en Auto .

- Si está lo suficientemente oscuro afuera, el sistema enciende las luces exteriores — como los faros, luces traseras, luces de estacionamiento y luces de la matrícula, y las luces del tablero de instrumentos interior.
- Si está suficientemente brillante en el exterior, el sistema apaga las luces exteriores y las luces del tablero de instrumentos, y puede encender las luces de operación diurna (DRL).

Para apagar el sistema automáticos de faros delanteros, ajuste el control de los faros a Off o apague el vehículo.

Condiciones de luz baja durante horas de día

Al conducir a través de una cochera, un túnel o clima muy nublado, el sistema automático de faros delanteros puede detectar un nivel de luz baja y encender los faros. Esto es normal.

Si el vehículo se arranca en una cochera oscura, los faros se encienden inmediatamente. Si hay luz en el exterior cuando el vehículo sale de la cochera, hay una ligera demora antes que el sistema automático de faros delanteros cambie

los faros a luces de operación diurna (DRL). Durante la demora, el grupo de instrumentos puede no ser tan brillante como de costumbre. Asegúrese que el control de brillo del tablero de instrumentos esté en la posición de brillo completo. Vea *Control de iluminación del tablero de instrumentos* ⇨ 135.

Ubicación de sensor de luz

Un sensor de luz en la parte superior del tablero de instrumentos mide el nivel de luz exterior. Vea *Introducción del Tablero de instrumentos* ⇨ 4.

NO cubra el sensor, de otra manera las luces exteriores se encenderán cuando no sean necesarias.

Luces encendidas con limpiadores

Si los limpiadores del parabrisas están activados en la luz del día con el vehículo encendido y el control del faro está ajustado en Auto, los faros, las luces de estacionamiento y otras luces exteriores se encienden. El tiempo de transición para que las luces enciendan varía basándose en la velocidad del limpiador. Cuando los limpiadores no están funcionando, estas luces se apagan.

Ajuste el control de faros a Off o Estacionamiento  para desactivar esta característica.

Intermitentes de advertencia de peligro

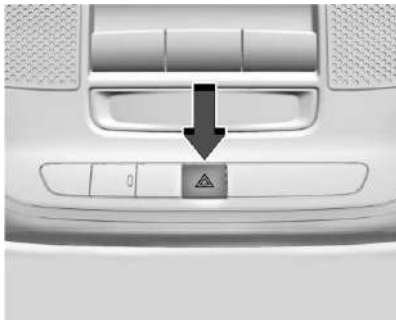

 : Presione este botón en la consola superior para encender y apagar intermitentemente las luces direccionales delanteras y traseras. Esto advierte a otros que usted está teniendo problemas. Presione nuevamente para apagar las intermitentes.

Las luces intermitentes de advertencia de peligro automáticamente se encenderán si se inflan las bolsas de aire.

Señales de giro y cambio de carril

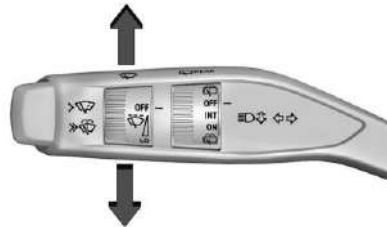

Mueva la palanca completamente hacia arriba o hacia abajo para señalar una vuelta.

Una flecha en el grupo de instrumentos destellará en la dirección del giro o cambio de carril.

Levante o baje la palanca hasta que la flecha comience a titilar para señalar un cambio de carril. Sujétela en esa posición hasta que haya completado el cambio de carril. Si la palanca se mueve momentáneamente a la posición de cambio de carril, la flecha parpadeará tres veces.

La palanca regresa a su posición inicial cuando se libera.

Si después de señalar una vuelta o cambio de carril la flecha parpadea rápidamente o no enciende, esto quiere decir que un LED de direccionales puede estar fundido.

Vea a su distribuidor para que realice el servicio. Si un LED no está fundido, revise el fusible. Vea *Bloque de fusibles del tablero de instrumentos*  318.

Iluminación interior

Control de iluminación del tablero de instrumentos



Esta función ajusta el brillo de todos los controles iluminados.

 : Mueva el mando giratorio hacia arriba o hacia abajo para aumentar o disminuir el brillo de las luces.

La rueda giratoria es funcional en la noche, o cuando los faros o luces de estacionamiento están encendidos.



El brillo de la pantalla se ajusta automáticamente en base a la iluminación exterior.

Luces de cortesía

Las luces de cortesía se encienden cuando se abre cualquier puerta, cuando se presiona  en la llave remota, o cuando se apaga el vehículo.

Luces del techo

Las luces del techo proporcionan iluminación interior superior, más iluminación en el compartimiento de carga trasero.

El control de la luz del techo está ubicado en la pantalla de infoentretenimiento. Toque la aplicación Controles , después toque  para encender o apagar las luces de techo.

Modo automático

Puede encender las luces de techo automáticamente, o no encenderse, cuando se abre cualquier puerta.

Toque la aplicación Controles , después toque Ver más controles > Luces.

Toque  en la esquina superior del menú de Luz de techo.

Toque la casilla para la opción Auto para activar o desactivar esta función.

Luces lectura

Hay luces de lectura en la consola superior y sobre los asientos traseros. Estas lámparas se encienden cuando cualquier puerta está abierta.

Luces de lectura delanteras

Las luces de lectura delanteras están en la consola de techo.

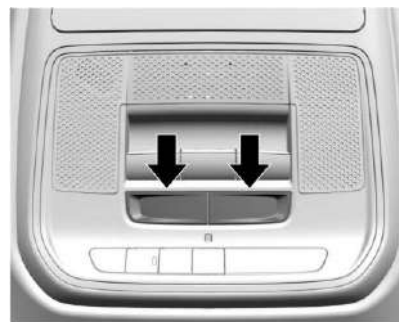

Oprima las lentes de la lámpara para encender o apagar las luces de lectura delanteras.

Luces de lectura traseras



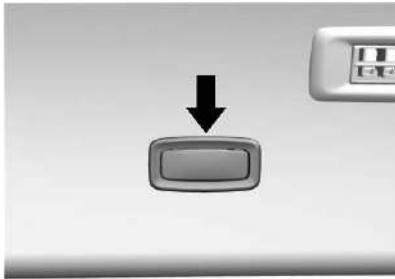

Las luces de lectura traseras están sobre los asientos traseros.

Oprima la lente de la lámpara para encender o apagar las luces de lectura del pasajero trasero.

Características de iluminación

Iluminación de Entrada

Las luces exteriores pueden encender al presionar  en la llave remota o al abrir cualquier puerta.

Para que las luces interiores se enciendan, se debe activar la opción Auto para las luces del techo. Vea *Luces del techo* ⇨ 136.

Algunas luces exteriores también se encienden al presionar  en la llave remota. Los faros de luz baja sólo se encenderán brevemente durante la noche, o en áreas con iluminación limitada.

Todas las luces se apagarán eventualmente automáticamente, o se pueden apagar manualmente de inmediato presionando  en la llave remota o arrancando el vehículo.

Esta función se puede cambiar. En la pantalla de inicio de infoentretenimiento, seleccione Configuración > Vehículo > Iluminación.

Detección de aproximación

Si está equipado, la iluminación de entrada se encenderá automáticamente cuando se detecte la llave remota dentro de una distancia de aproximadamente 2 m (6 pies) del vehículo.

Si el vehículo permaneció estacionado durante un período de tiempo prolongado sin usar la llave remota o el acceso sin llave, la detección de aproximación se desactivará. Para reactivar la detección de aproximación, presione cualquier botón en la llave remota o abra y cierre todas las puertas del vehículo.

Luz de salida

Algunas luces exteriores y luces interiores se encienden cuando se abre la puerta del conductor después que se apague el vehículo.

Las luces exteriores e interiores permanecen encendidas por un periodo de tiempo definido, luego automáticamente se apagan.

Las luces interiores se encienden cuando se apaga el vehículo.

Esta función se puede cambiar. En la pantalla de inicio de infoentretenimiento, seleccione Configuración > Vehículo > Iluminación de salida.

Ilum. Ambiente

Si está equipado, esta función le permite elegir el color y el brillo de la iluminación ambiental a través de la cabina de pasajeros. En la pantalla de inicio de infoentretenimiento, seleccione Iluminación ambiental.

Para desactivar o activar la iluminación ambiente, deslice el interruptor en la pantalla a la posición opuesta.

Ajuste el color de la iluminación ambiente de la siguiente manera:

☀ **Brillo:** Arrastre su dedo hacia arriba o hacia abajo de la escala como lo desee, o toque las flechas arriba y abajo.

Color: Toque un punto en la paleta para seleccionar ese color.

Estos botones en pantalla controlan funciones pre-programadas:

Ajuste a Modo de Conducción : Esta opción activa un juego de colores predefinidos, uno para cada modo en el Control de modo del conductor. Cuando cambie los modos - por ejemplo, de Normal a Sport - la iluminación ambiente cambiará al color correspondiente. Esta opción anula su color seleccionado en la paleta de color.

Ajustar en Tema: Este modo asigna un color a la iluminación ambiental basada en el tema seleccionado en la aplicación de Temas de infotretención. Cuando seleccione un tema diferente, el color de iluminación ambiente cambia automáticamente para complementar el tema

La iluminación ambiente retiene el color de tema hasta que seleccione manualmente otro color, ajuste en otro tema o ajuste en Modo de conducción.

Modo Demostración : Si está equipado, este modo cambia automáticamente a través de los colores en la paleta. Toque el botón de opción para iniciar o para detener la pantalla. El vehículo debe estar en P (Estacionamiento) para usar el Modo demostración. Vea *Cambio a PARK (estacionamiento)* ⇨ 202.

Administración de Carga de Batería

El vehículo tiene Administración de corriente eléctrica (EPM) que calcula la temperatura y el estado de carga de la batería. Luego ajusta el voltaje para un mejor desempeño y vida extendida de la batería.

Cuando el estado de carga de la batería es bajo, el voltaje se eleva ligeramente para recuperar rápidamente la carga. Cuando el estado de carga es alto, el voltaje se baja ligeramente para evitar la sobrecarga. El medidor de voltaje o la pantalla del centro de información del conductor (DIC), si están equipados, pueden

mostrar elevación o baja de voltaje. Esto es normal. Si existe un problema, se mostrará una alerta.

La batería puede descargarse en marcha sin desplazamiento si las cargas eléctricas son muy altas. Esto se aplica a todos los vehículos. Esto se debe a que el generador (alternador) no gira lo suficientemente rápido cuando está en marcha sin desplazamiento para producir toda la potencia que se necesita para cargas eléctricas muy altas.

Una carga eléctrica alta ocurre cuando varios de los siguientes elementos están encendidos: faros, luces altas, lámparas de niebla, desempañador de parabrisas trasero, ventilador de control de clima a alta velocidad, asientos calentados, ventiladores de enfriamiento del motor, cargas de remolque y cargas conectadas a las salidas de corriente de accesorios.

El EPM trabaja para prevenir la descarga excesiva de la batería. Esto lo hace balanceando la salida del generador y las necesidades eléctricas del vehículo. Puede aumentar la velocidad del motor cuando está en marcha sin desplazamiento para generar más corriente,

cada vez que sea necesario. Puede reducir temporalmente las demandas de corriente de algunos accesorios.

Normalmente, estas acciones ocurren en pasos o niveles sin que se note. En casos inusuales, en los niveles más altos de acción correctiva, el conductor puede notar esta acción. De ser así, tal vez aparezca un mensaje en el Centro de información del conductor (DIC), y se recomienda que el conductor disminuya las cargas eléctricas lo más posible.

Protección de energía de la batería

Esta función ayuda a prevenir que se descargue la batería, si las luces interiores de techo o las luces de lectura se dejan encendidas accidentalmente. Si alguna de estas luces se deja encendida, se apagará automáticamente después de 10 minutos si el encendido está en la posición de apagado. Las luces no se encenderán de nuevo hasta que ocurra una de las siguientes situaciones:

- El encendido se cambia a la posición ON.
- Las puertas se cierran y luego se vuelven a abrir.

Ahorrador de Batería de Iluminación Exterior

Las luces exteriores se apagan aproximadamente 10 minutos después que el vehículo se apague, si las luces de estacionamiento o faros se han dejado encendidos manualmente. Esto protege contra el rebase de la batería.

Para mantener las luces encendidas por más de 10 minutos, el vehículo debe estar encendido o en modo de Accesorios.

Sistema de Infoentretenimiento

Introducción

Introducción	140
Resumen	141
Controles al volante	142
Cómo usar el sistema	142
Actualizaciones de software	145

Radio

Radio AM-FM	145
Radio satelital	146
Recepción de radio	147
Antena multibanda	148

Reproductores de audio

Evite dispositivos de medios no confiables	148
Puerto USB	148
Audio Bluetooth	148

Navegación

Usando el sistema de navegación	149
Mapas	150
Símbolos de navegación	150
Destino	150
Sistema de Posicionamiento Global (GPS)	151

Posición del vehículo	152
Problemas con guía de ruta	152

Reconocimiento de voz

Reconocimiento de voz	153
-----------------------------	-----

Teléfono

Bluetooth (Resumen)	155
Bluetooth (Conexión y uso de teléfono) ..	156
Apple CarPlay y Android Auto	160

Configuración

Configuraciones	162
Conductor adolescente	165

Convenios de marcas registradas y licencias

Convenios de marcas registradas y licencias	168
---	-----

Introducción

Lea las páginas siguientes para familiarizarse con las funciones.



Advertencia

Mantener los ojos fuera de la carretera durante demasiado tiempo o muy a menudo mientras usa cualquiera de las funciones infoentretenimiento puede causar un choque. Usted u otros podrían resultar lastimados o morir. Mientras conduce, no distraiga su atención en tareas de infoentretenimiento durante periodos largos. Límites sus miradas a las pantallas del vehículo y enfoque su atención en la conducción. Utilice los comandos por voz siempre que sea posible.

El sistema de infoentretenimiento cuenta con características integradas destinadas a ayudarle a evitar la distracción, desactivando algunas características al conducir. Estas funciones pueden desactivarse en la pantalla de inicio de infoentretenimiento cuando no están disponibles. Muchas características

de infoentretenimiento también están disponibles por medio del grupo de instrumentos y los controles del volante.

Antes de conducir:

- Familiarícese con la operación, los controles de la columna central, los controles al volante, y la pantalla de infoentretenimiento.
- Configure el audio presionando las estaciones favoritas, estableciendo el tono y ajustando los altavoces.
- Configure los números de teléfono de antemano para que se puedan llamar fácilmente presionando un solo control o utilizando un solo comando de voz.

Vea *Conducción distraída* ⇨ 181.

Cancelación activa de ruido

Si está equipado, la Cancelación activa de ruido (ANC) reduce el ruido del motor en el interior del vehículo. ANC requiere el sistema de audio, radio, altavoces, amplificador (si está equipado), sistema de inducción, y sistema de escape instalados en fábrica para funcionar adecuadamente. Se puede requerir la desactivación por su distribuidor si se instaló equipo posventa relacionado.

Resumen

Sistema de infoentretenimiento

El sistema de infoentretenimiento se controla utilizando la pantalla de infoentretenimiento, los controles en la columna central, los controles al volante, y reconocimiento de voz, si está disponible.



1. Volumen
 - Gire para disminuir o aumentar el volumen.
2. ⏻ (Encendido)
 - Presione para encender cuando esté apagado.
 - Presione y sostenga para apagar.

- Presione para silenciar/quitar el silencio el sistema estando encendido.

Pantalla de inicio de infoentretenimiento

La pantalla de inicio de infoentretenimiento es donde se puede tener acceso a los iconos de aplicación del vehículo. Cuando el vehículo está en movimiento, se deshabilitan algunas aplicaciones.

Deslice a la izquierda o derecha a través de la pantalla para tener acceso a las páginas de iconos.

Administración de iconos de pantalla de inicio de Infoentretenimiento

1. Toque y sostenga los iconos de la pantalla de inicio de infoentretenimiento para entrar al modo de edición.
2. Continúe sosteniendo el icono y arrástrelo a la posición deseada.
3. Libere su dedo para soltar el icono en la posición deseada.

Mover un icono a otra página

1. Arrastre el icono hasta el borde de la pantalla hacia la página deseada.

2. Continúe arrastrando y soltando los iconos de aplicación como lo desee.

Mover un icono a la bandeja de aplicaciones

Arrastre el icono que desea mover a la bandeja de aplicaciones.

Controles al volante



Si está equipado, los controles de audio pueden ajustarse desde el volante.

 : Presione para iniciar el reconocimiento de voz. Vea *Bluetooth (Conexión y uso de teléfono)* ⇨ 156 *Bluetooth (Resumen)* ⇨ 155.

 : Presione para mostrar la lista de fuentes de audio.

 : Presione el control hacia arriba para responder una llamada entrante.

 : Presione el control hacia abajo para rechazar una llamada entrante, o terminar la llamada actual.



Los interruptores de favoritos y volumen están en la parte posterior del volante.

1. Favorito: Cuando esté en una fuente de radio, presione para seleccionar el favorito de transmisión de audio siguiente o anterior. Cuando escuche un dispositivo de medios, presione para seleccionar la pista siguiente o anterior.
2. Volumen: Presione para aumentar o disminuir el volumen.

Cómo usar el sistema

Audio

Toque el icono Audio para desplegar la página de audio activo. Lo ejemplos de las fuentes disponibles pueden incluir AM, FM, SiriusXM (si está equipado), USB, AUX, y Bluetooth.

Teléfono

Toque el icono Teléfono para mostrar la página principal de Teléfono. Vea *Bluetooth (Conexión y uso de teléfono)* ⇨ 156 *Bluetooth (Resumen)* ⇨ 155.

Mapas

Si está equipado, toque el icono Mapas para mostrar el mapa de navegación. Vea *Usando el sistema de navegación* ⇨ 149.

Asistente de Google

Si está equipado, toque el icono de Asistente de Google para abrir la aplicación de Asistente de Google. Vea *Reconocimiento de voz* ⇨ 153.

Google Play

Si está equipado, toque para descargar algunas de sus aplicaciones favoritas en su vehículo. Descargar aplicaciones en Google Play requiere que inicie sesión en una Cuenta Google y tener conectividad de internet en su vehículo. Algunas aplicaciones de terceros requieren una cuenta separada y, en algunos casos, una suscripción pagada para acceso en el vehículo.

Ajustes

Toque el icono de Configuración para mostrar el menú de Configuración. Vea *Configuraciones* ⇨ 162.

Apple CarPlay

Si está equipado, toque el icono de Apple CarPlay para activar Apple CarPlay después de conectar un dispositivo soportado. Vea *Apple CarPlay y Android Auto* ⇨ 160.

Android Auto

Si está equipado, toque el icono Android Auto para activar Android Auto después de conectar un dispositivo soportado. Vea *Apple CarPlay y Android Auto* ⇨ 160.

Bandeja de aplicación

La bandeja de aplicaciones se encuentra en la parte superior de la pantalla y muestra 6 aplicaciones de forma predeterminada, pero puede contener hasta 8 aplicaciones.

Características de pantalla de infoentretenimiento

Las características de la Pantalla de infoentretenimiento aparecen en la pantalla cuando están disponibles. Cuando una característica no está disponible, puede estar gris y estar desactivada. Cuando se toca una función, se puede resaltar.

Movimientos de Infoentretenimiento

Utilice los siguientes movimientos de dedo para controlar el sistema de infoentretenimiento.

Touch/Tap

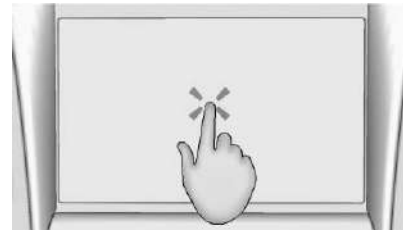

Touch/tap levemente se utiliza para seleccionar un icono u opción, activar una aplicación, o cambiar la ubicación dentro de un mapa.

Touch and Hold

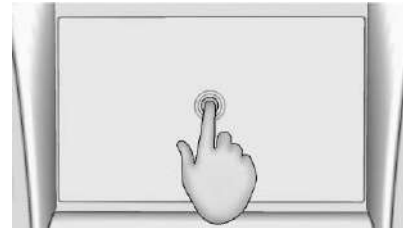

Touch and hold se puede usar para iniciar otro gesto, o para mover o eliminar una aplicación.

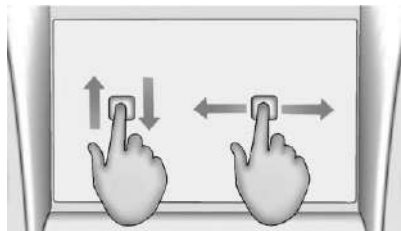
Arrastrar

Arrastrar se usa para mover aplicaciones en la página de inicio de infoentretenimiento, o para desplazar el mapa. Para arrastrar el elemento, se debe sostener y mover a lo largo de la pantalla a la nueva ubicación. Esto se puede hacer hacia arriba, abajo, a la derecha o izquierda. Esta función solo está disponible cuando el vehículo está estacionado y no en movimiento.

Nudge (Vibración)

Nudge (vibración) se usa para mover los elementos una distancia corta en una lista o un mapa. Para nudge (vibración), sostenga y mueva el elemento seleccionado hacia arriba y abajo a una nueva ubicación.

Fling (lanzamiento) o Barrido

Fling (Lanzamiento) o Barrido se usa para desplazarse a través de una lista, desplazar el mapa, o cambiar vistas de página. Realice esto colocando un dedo sobre la pantalla y después moviéndolo rápidamente hacia arriba y abajo o a la derecha e izquierda.

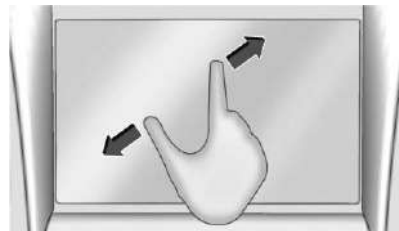
Expansión

Expansión se usa para hacer un acercamiento en un mapa, ciertas imágenes, o una página web. Coloque un dedo y el pulgar juntos en la pantalla, después sepárelos.

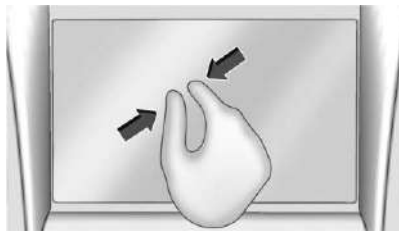
Pinza

Un pellizco se usa para hacer un alejamiento en un mapa, ciertas imágenes, o una página web. Coloque un dedo y el pulgar apartados en la pantalla, después júntelos.

Limpieza de superficies de alto brillo y desplegados de información de vehículo y radio

Para vehículos con superficies de alto brillo o desplegados de vehículo, use una tela de microfibra para limpiar las superficies. Antes de limpiar la superficie con la tela de microfibra, use un cepillo de cerdas suaves para retirar suciedad que pueda rayar la superficie. Después use la tela de microfibra moviéndola suavemente para limpiar. Nunca use limpiadores o solventes para ventanas. Lave a mano la micro fibra periódicamente

por separado, con jabón suave. No utilice blanqueador o suavizador de telas. Enjuague minuciosamente y seque con aire antes del siguiente uso.

Actualizaciones de software

Actualizaciones de software por aire

Si está equipado, consulte "Actualizaciones" en *Configuraciones* ⇨ 162 para conocer detalles sobre actualizaciones de software.

Radio

Radio AM-FM

Uso del radio

Desde la pantalla de inicio de infoentretenimiento, toque el icono Audio para mostrar la pantalla en reproducción para la fuente de audio activa. Toque el botón de fuente como FM, AM o SiriusXM (si está equipado) en la esquina izquierda para cambiar su fuente.

Cómo encontrar una estación

Buscar una estación

Desde la pantalla FM, AM o SiriusXM (si está equipado), toque los botones atrás o adelante para buscar la estación fuerte anterior o siguiente.

Sintonizar

Toque  en la pantalla de infoentretenimiento para entrar a la pantalla Sintonizar. Introduzca una frecuencia utilizando el teclado.

Toque  para guardar la estación como favorita.

Desde la pantalla FM, AM o SiriusXM (si está equipado), al ingresar una frecuencia AM o FM válida o un canal SiriusXM, se sintonizará automáticamente la nueva estación pero no se cerrará la pantalla Sintonizar.

Toque el botón Ir o la frecuencia en la lista para comenzar a reproducir la estación. La página de sintonización se cerrará y regresará a la pantalla en reproducción.

Guardar estaciones favoritas en el radio

Las estaciones favoritas guardadas se mostrarán en el lado izquierdo de la pantalla En reproducción.

Los favoritos de FM, AM, o SiriusXM (si está equipado) se pueden guardar presionando y sosteniendo un espacio de favorito.

Ajustes de Audio

La configuración de audio varía por región.

Desde la pantalla En reproducción, toque  y se puede mostrar lo siguiente.

Sonido

- Ecuadorador
- Atenuación/Balance
- Modo sonido (si está equipado)

Bose AudioPilot

Si está equipado, ajusta el volumen en base al ruido dentro del vehículo y la velocidad del vehículo.

Administrar Favoritos de radio

Muestra una lista de favoritos de audio que se pueden mover o eliminar.

Texto de radio (RDS)

Cuando está encendido, se mostrarán las letras de identificación de la estación de radio y mensajes de las estaciones de radio.

Categorías de texto de radio

Cuando está encendida, se mostrará la información de categoría sobre el contenido de radio actual.

Texto de radio - Sistemas de datos de radio (RDS)

RDS depende de la recepción de información RDS específica proveniente de las estaciones de radio y únicamente funciona cuando la información está disponible. Es posible que una estación de radio podría transmitir información que haga que el radio no opere apropiadamente.

Además, las funciones RDS son específicas de la región y país de venta. Esto significa que el contenido RDS específico puede no estar disponible en su área de escucha o en el país donde opere el vehículo.

Para encender o apagar las funciones RDS, consulte "Configuración de audio" anteriormente.

Las siguientes funciones RDS pueden ser soportadas por emisores de radio en su área de escucha:

Funciones de Texto de radio (RDS)

- Muestra letras de identificación de estación de radio
- Despliegue mensajes de estaciones de radio.
- Proporciona información de categoría de estación de radio (cuando esté disponible)

Radio satelital

Servicio de Radio SiriusXM

Si está equipado, los vehículos con suscripción vigente a radio SiriusXM pueden recibir programación de SiriusXM.

El radio SiriusXM tiene una amplia variedad de programación y música sin comerciales, de costa a costa, con sonido de calidad digital. En los EUA, visite www.siriusxm.com o llame al 1-888-601-6296. En Canadá, visite www.siriusxm.ca o llame al 1-877-438-9677.

Cuando SiriusXM está activo, en la pantalla aparecen el nombre del canal, número, título de la canción y artista.

SiriusXM con 360L

SiriusXM con interfaz 360L tiene una experiencia de escucha en el vehículo mejorada para los suscriptores. La experiencia ahora ofrece más categorías y recomendaciones programadas del sistema para descubrir contenido más personalizado.

Para usar el programa 360L SiriusXM completo, incluyendo contenido de transmisión y recomendaciones de escucha, se requiere Acceso Conectado OnStar y aceptar los Términos y Condiciones. Los servicios conectados del vehículo varían por modelo y requieren un sistema eléctrico completamente funcional, recepción celular, y señal de GPS.

Consulte la guía de usuario SiriusXM respecto a información de uso y suscripción.

Reproducción de contenido SiriusXM

Toque ◀, ||, ▶ o ⏩ en la pantalla En reproducción para retroceder, pausar, reproducir, o adelantar el contenido.

Encontrar un canal

Desde la pantalla En reproducción SiriusXM, toque ◀CH o CH▶ para abrir la lista de canal de sintonizador SiriusXM.

Para sintonizar directamente un canal, toque el icono Sintonizar para ingresar un número de canal con el teclado.

Navegar contenido

Toque  para ver diferente contenido de navegación.

Navegar incluirá contenido de Canales, Música, programas y episodios Por demanda, Deportes y Noticias.

Configuración SiriusXM

Desde la pantalla En reproducción SiriusXM, toque el icono de configuración de usuario para mostrar la configuración SiriusXM.

La Configuración incluye información de suscripción, ayuda y soporte, y preferencias de radioescucha.

Recepción de radio

Desconecte todos los dispositivos electrónicos de los tomacorrientes para accesorios si hay interferencia estática.

FM

Las señales de FM solamente tienen un alcance de 16 a 65 km (10 a 40 millas). Aunque el radio tiene un circuito electrónico que opera automáticamente para reducir la interferencia, puede haber algo de estática, especialmente cerca de edificios altos o cerros, haciendo que el sonido se entrecorte.

AM

El alcance para la mayoría de las estaciones AM es mayor que para FM, especialmente en la noche. El mayor alcance también puede causar que las frecuencias de las estaciones interfieran unas con otras. Las tormentas y líneas eléctricas también pueden interferir con la recepción de radio. Intente reducir los agudos del radio si ocurre interferencia estática.

Servicio de Radio Satelital SiriusXM

Si está equipado, el servicio de Radio Satelital SiriusXM brinda recepción de radio digital. Los edificios altos o las colinas pueden interferir

con las señales de radio satelital, provocando que el sonido se atenúe en forma intermitente. Además, viajar o estacionarse bajo un follaje tupido, puentes, cocheras o túneles puede causar pérdida de la señal SiriusXM durante un periodo de tiempo. Algunos servicios celulares pueden interferir con la recepción de SiriusXM causando una pérdida de señal.

Dispositivos móviles

Realizar o recibir llamadas, cargar, o sólo tener un dispositivo móvil encendido puede causar interferencia estática. Desconecte o apague cualquier dispositivo móvil si esto sucede.

Antena multibanda

La antena de techo de múltiples bandas se puede usar para radio, navegación, y otros sistemas de comunicación, dependiendo de las opciones equipadas. Para garantizar una recepción clara, mantenga la antena libre de obstrucciones, como nieve y hielo. La recepción puede ser afectada por un quemacocos abierto o carga colocada en el techo.

Reproductores de audio

Evite dispositivos de medios no confiables

Solo use dispositivos de medios de confianza. Evite dispositivos móviles y de medios USB que no sean de confianza que puedan contener archivos que afecten la operación o el desempeño del sistema.

Puerto USB

El vehículo puede estar equipado con varios puertos USB. La música se puede reproducir desde un dispositivo USB conectado. Los puertos también se pueden usar para carga.

Precaución

Para evitar daño al vehículo, desconecte todos los accesorios y desconecte todos los cables de accesorios del vehículo cuando no esté en uso. Los cables de accesorios que se dejen conectados en el vehículo, desconectados de un dispositivo, se podrían dañar o causar un corto eléctrico si el

(Continúa)

Precaución (Continúa)

extremo desconectado entra en contacto con líquidos y otra fuente de energía tal como el tomacorrientes de accesorios.

Audio USB

Para reproducir música mediante USB:

1. En la pantalla Audio en reproducción, toque fuente y seleccione USB.
2. Si no hay ningún dispositivo conectado, siga las instrucciones en pantalla para conectar el dispositivo.
3. El contenido de medios compatible aparecerá en la pantalla.

Audio Bluetooth

La música se puede reproducir desde un dispositivo móvil Bluetooth conectado.

El volumen y la selección de canción pueden controlarse utilizando los controles de infoentretenimiento. Si Bluetooth está seleccionado y no hay volumen, revise la configuración de volumen del sistema de infoentretenimiento o el dispositivo móvil conectado.

Para reproducir música mediante Bluetooth:

1. En la página Audio en reproducción, toque fuente y seleccione el dispositivo móvil Bluetooth deseado.
2. Si no hay ningún dispositivo móvil conectado, siga las instrucciones en pantalla para vincular el dispositivo.
3. El contenido de medios compatible aparecerá en la pantalla.

Administrar dispositivos Bluetooth

Administrar dispositivos Bluetooth le permite agregar, eliminar, o seleccionar otro dispositivo móvil vinculado.

Sólo un dispositivo móvil Bluetooth puede estar activo a la vez.

Algunos dispositivos móviles soportan el envío de información de música Bluetooth para mostrarse en el radio. Para más información sobre las funciones Bluetooth compatibles, visite el sitio web de su marca. Vea detalles en *Cuenta y soporte al cliente en línea* ⇨ 380.

Vea *Norma de Radiofrecuencia* ⇨ 383.

Navegación

Usando el sistema de navegación

Google Maps proporciona el software de Navegación. La información proporcionada en esta sección es una descripción general y está sujeta a cambios. Para obtener la información funcional más reciente, consulte g.co/mapsinciar.

Acepte los Términos y Condiciones de uso.

Conectividad a Internet

Google Maps se basa en un plan de datos de suscripción para una funcionalidad completa, incluyendo la disponibilidad de mapas sin conexión. Con un plan de servicios conectados aplicable, Google Maps se puede usar sin conexión al conducir a través de zonas sin conectividad mediante la descarga automática de mapas sin conexión antes de desconectarse.

Perfiles

Inicie sesión en una Cuenta de Google para obtener un servicio personalizado. Se mostrará la información disponible en la Cuenta de Google.

Para iniciar sesión en un perfil, consulte *Cuentas en Configuraciones* ⇨ 162.

Asistente de voz

Si está equipado, Google Maps se puede controlar mediante comandos de voz; consulte Asistente de Google en *Reconocimiento de voz* ⇨ 153.

Idioma y Unidades

Para cambiar el idioma y las unidades, consulte *Configuraciones* ⇨ 162.

Configuración de silencio

Durante la guía de ruta activa, Google Maps puede brindar instrucciones de voz audibles, alertas de tráfico o puede silenciarse. En la aplicación Google Maps, toque Configuración, después Configuración de silencio para acceder a las opciones. De forma alterna, las instrucciones de voz y las alertas de tráfico audibles se pueden silenciar tocando el icono de sonido en la pantalla de mapa de navegación durante la navegación activa.

Brújula

La orientación de Google Maps se puede cambiar entre la dirección de viaje actual, el norte y la descripción general de la ruta. Toque la brújula para cambiar entre estas opciones.

Para volver a centrar el mapa en la ubicación actual, toque el icono de ubicación.

Super Cruise

Si está equipado, Super Cruise resalta las rutas en un esquema específico. Vea *Super Cruise* ⇨ 228.

Mapas

Mapas descargados automáticamente

Google Maps descarga mapas automáticamente para su uso cuando no está conectado a Internet. Los mapas sin conexión hacen los datos de mapa disponibles para funciones del vehículo independientemente de la conectividad.

Para activar la descarga automática:

1. Abra Google Maps.
2. Toque el icono Settings (Configuración).
3. Toque Centro de privacidad, y después seleccione Mapas sin conexión.
4. Seleccione Descargar automáticamente mapas sin conexión.
5. Verifique la conexión a Internet y espere a que finalice la descarga.

Descarga de mapas sin conexión

1. Abra Google Maps.
2. Toque Configuración y después Mapas sin conexión.
3. Toque el icono cuadrado Seleccione su propio mapa.
4. Ajuste el mapa para cubrir el área deseada para descargar.
5. Toque Descargar.

Símbolos de navegación

A continuación se muestran los símbolos más comunes que pueden aparecer en la aplicación Google Maps.



Esto indica la ubicación y dirección actuales del vehículo en el mapa.



El alfiler de destino marca la ubicación del destino final. Toque el alfiler para ver la dirección de destino o para agregarlo o eliminarlo de la lista de Favoritos. Oculte la información tocando el alfiler una vez más. Expirará automáticamente si no se realiza una acción.

Un segundo pin en el menú es la descripción general de la ruta. Toque este pin para mostrar más detalles del destino o para eliminarlo.

Destino

Búsqueda de Destino

Se puede buscar un destino con el Asistente de Google.

Para buscar un destino sin el Asistente de Google:

1. Abra Google Maps.
2. Toque el campo de Búsqueda.
3. Ingrese el destino.

4. Toque el icono Navigation (Navegación).

Rutas alternativas

Las rutas alternativas se muestran como líneas separadas. Cuando esté en navegación paso a paso o en el resumen de ruta, toque la ruta alternativa sugerida.

Adición de un punto intermedio en la ruta por Voz

1. Cuando esté en navegación paso a paso, toque el icono Search (Buscar) en la parte inferior.
2. Toque el icono de micrófono de Asistente de Google y diga el destino para buscar por voz.
3. Seleccione el resultado de búsqueda deseado de la lista.
4. Toque el icono Agregar parada.

Adición de un punto intermedio en la ruta por Categoría

1. Cuando esté en navegación paso a paso, toque el icono Search (Buscar) en la parte inferior.
2. Seleccione una categoría.
3. Seleccione el resultado de búsqueda deseado de la lista.

4. Toque el icono Agregar parada.

Adición de dirección de Casa o Trabajo

Para editar una dirección de casa o del trabajo, se debe iniciar sesión con una cuenta. Consulte Cuentas en *Configuraciones* ⇨ 162.

1. Abra Google Maps.
2. Toque Configuración, después toque Editar casa o trabajo.
3. Ingrese la dirección.

Buscar por categoría

Los destinos se pueden buscar por categoría, como restaurante o tienda de comestibles.

1. Abra Google Maps.
2. Toque la barra de búsqueda.
3. Toque Categorías, después seleccione una categoría.
4. Toque la ubicación deseada y después toque el icono Navigation (Navegación).

Evitar peajes, carreteras o transbordadores

1. Abra Google Maps.
2. Toque el icono Settings (Configuración).
3. Seleccione Opciones de ruta.

4. Seleccione las opciones deseadas y después toque X para cerrar.

Manera alternativa para opciones de ruta general

1. Durante una guía de ruta activa, toque Resumen de ruta.
2. Seleccione Opciones de ruta.
3. Seleccione la opción deseada y después toque X para cerrar.

Capas de tráfico

1. Abra Google Maps.
2. Toque el icono Settings (Configuración).
3. Toque Tráfico para encender o apagar.

Sistema de Posicionamiento Global (GPS)

La posición actual del vehículo se determina mediante el uso de señales de satélite y varias señales del vehículo.

En ocasiones, otras interferencias, como la condición del satélite, la configuración del camino, la condición del vehículo y/u otras

circunstancias pueden afectar la capacidad del sistema de navegación para determinar la posición exacta del vehículo.

Puede que este sistema no este disponible o que se presenten interferencias si cualquiera de las siguientes afirmaciones es verdad:

- Las señales son obstruidas por edificios altos, árboles, camiones grandes o túneles.
- Los satélites se encuentran en reparación o mejoras.

Para más información si el GPS no está funcionando adecuadamente, vea *Problemas con guía de ruta* ⇨ 152.

Posición del vehículo

En ocasiones, la posición del vehículo en el mapa puede ser inexacta, debido a una o más de las siguientes causas:

- El sistema de caminos ha cambiado.
- El vehículo se desplaza sobre superficies resbalosas, como arena, grava, o nieve.
- El vehículo está viajando por caminos sinuosos o por caminos rectos largos.
- El vehículo se aproxima a un edificio alto o un vehículo grande.

- La calle es paralela a una carretera.
- El vehículo acaba de ser descargado de un transportador de vehículos o un transbordador.
- La calibración de posición actual es incorrecta.
- El vehículo se desplaza a alta velocidad.
- El vehículo cambia de dirección más de una vez o el vehículo se encuentra en una plataforma de giro de un estacionamiento.
- El vehículo está entrando y/o saliendo de un estacionamiento, una cochera o un terreno techado.
- No se recibe la señal GPS.
- Hay una canastilla instalada en el techo del vehículo.
- Dispositivos de tracción de llanta instalados en el vehículo.
- Se han reemplazado las llantas o se encuentran gastadas.
- La presión de las llantas es incorrecta.
- Esta es el primer uso de la navegación después de actualizar los datos del mapa.

- La batería de 12 voltios ha sido desconectada durante varios días.
- El vehículo se encuentra en tráfico abundante, con avance a baja velocidad, y avanza y se detiene con frecuencia.

Problemas con guía de ruta

Puede ocurrir una guía de ruta inadecuada en caso de una o más de las siguientes condiciones:

- No se realizó el giro en la calle indicada.
- La guía de ruta puede no estar disponible al usar la creación automática de una ruta nueva para el siguiente giro a la derecha o a la izquierda.
- La ruta no puede cambiarse al usar la creación automática de una ruta nueva.
- No hay guía de ruta al dar vuelta en una intersección.
- La creación automática de una ruta nueva puede presentar en pantalla una ruta de regreso al destino intermedio establecido, si se dirige a un destino sin pasar por el punto intermedio.

- La ruta prohíbe el acceso de un vehículo debido a un reglamento horario o estacional o de cualquier otra índole.
- Es posible que no se haga la búsqueda en algunas rutas.
- Es posible que no se muestre la ruta hacia el destino si hay caminos nuevos, si ha habido cambios recientes en los caminos o si ciertos caminos no están incluidos en los Mapas.

Para recalibrar la posición del vehículo en el mapa, estacionese con el vehículo en marcha de dos a cinco minutos, hasta que la posición del vehículo se actualice. Asegúrese que el vehículo esté estacionado en una ubicación que sea segura y tenga una vista libre al cielo y lejos de obstrucciones grandes.

Reconocimiento de voz



Si está equipado, el Asistente integrado del vehículo permite el uso manos libres de la funcionalidad de medios y mensajes, navegación y controles de clima en el vehículo. Para activar, presione y suelte rápidamente  en el volante, toque Google Assistant en la pantalla de inicio de infoentretenimiento o use las palabras de activación "Hey Google" u "OK Google". Google Assistant debe configurarse

como el asistente predeterminado para que funcione la activación del volante y la palabra de activación.

Sin embargo, no todas las funciones dentro de estas áreas son compatibles con comandos de voz y requieren que el usuario tenga un plan de suscripción de datos válido o esté conectado a Wi-Fi para poder utilizar algunas funciones de Google Assistant.

Utilizando el reconocimiento de voz

El reconocimiento de voz está disponible una vez que se inicialice el sistema. Esto comienza al encender el vehículo. La inicialización puede tomar unos cuantos segundos.

1. Presione y libere rápidamente  en los controles al volante, toque Google Assistant en la pantalla de inicio de infoentretenimiento o use las palabras de activación "Hey Google" u "OK Google" para activar el reconocimiento de voz. Google Assistant debe configurarse como Asistente predeterminado para el  y las opciones de palabra de activación para funcionar.
2. Diga claramente alguno de los comandos descritos más adelante en esta sección.

Cancelación de Asistente de Google

- Presione  en los controles al volante para cancelar la solicitud del Asistente de Google.

Recomendaciones útiles para decir las instrucciones

El reconocimiento de voz identifica comandos que se digan naturalmente en forma de oración o comandos directos que indiquen la aplicación y la tarea.

Para mejores resultados:

- Diga el comando con naturalidad, no demasiado rápido, ni demasiado lento.
- Use comandos directos sin demasiadas palabras adicionales. Por ejemplo, "Llamar <nombre> al trabajo", "Reproducir" seguido por el nombre de artista o canción, o "Reproducir" seguido por el número de la estación de radio.

El sistema puede entender comandos directos con mayor claridad. Un ejemplo de comando directo es "Marcar <número>."

Si un número de teléfono celular se guardó con un nombre y un lugar, el comando directo debe incluir ambos. Por ejemplo, "Llamar a <nombre> al trabajo."

Reconocimiento de voz para radio

Cuando se inicia en voz, los comandos de reconocimiento de voz para AM, FM, SiriusXM (si está equipado) y aplicaciones de medios (si son compatibles) están disponibles.

"Reproducir <frecuencia AM> AM": Sintoniza la frecuencia de la estación de radio identificada en el comando (como "nine fifty" (nueve, cincuenta)).

"Reproducir <frecuencia FM> FM": Sintoniza la frecuencia de estación de radio identificada en el comando (como "one oh one point one" (uno cero uno punto uno)).

"Reproducir canal <número de canal SiriusXM> en SiriusXM": Sintoniza el número de canal de radio SiriusXM que se identifica en el comando. Este comando puede requerir una conexión en línea.

"Reproducir <nombre de canal SiriusXM> en SiriusXM": Sintoniza el nombre de canal de radio SiriusXM que se identifica en el comando. Este comando puede requerir una conexión en línea.

"Reproducir <Media> en <Fuente de Audio>": Reproduzca medios como una canción o un canal utilizando una fuente de audio específica, como Pandora o Spotify. Este comando puede requerir una conexión en línea.

Reconocimiento de voz para teléfono

Asegúrese que el teléfono esté conectado usando Bluetooth para usar los comandos de voz relacionados con el teléfono.

"Call <contact name>" ("Llamar nombre de contacto"): Iniciar una llamada a un contacto guardado. El comando puede incluir la ubicación si el contacto tiene números de ubicación almacenados. Debe aceptar el permiso de Resultados personales durante la configuración para acceder a los contactos.

"Call < phone number>" (Llamar a "número de teléfono"): Inicie una llamada a un número de teléfono de siete dígitos o 10 dígitos.

"Enviar un mensaje a <nombre de contacto>": Enviar un mensaje a un contacto guardado.

Reconocimiento de voz para navegación

Los comandos de navegación se pueden utilizar para iniciar, cancelar una ruta o agregar puntos intermedios/puntos de interés (POI).

"Ir a <dirección de destino>": Inicia la navegación a la dirección en el comando.

"Encontrar un <Lugar de Interés>": Encuentre e inicie la navegación a un PDI en el comando.

"Agregar <destino> en mi camino": Agrega un destino intermedio a la ruta actual.

"Llévame a casa": Inicia la navegación a la ubicación de Casa establecida en Google maps.

Comandos de vehículo a bordo

Estos comandos se pueden utilizar para ajustar la temperatura del vehículo, controlar los descongeladores de las ventanas y obtener información sobre el combustible.

"Encender A/C": Enciende el aire acondicionado.

"Cuánto combustible me queda": Averiguar cuánto combustible tiene su vehículo.

"Ajustar temperatura a <número deseado> grados": Ajusta una temperatura específica dentro de su vehículo.

Reconocimiento de voz de asistente de teléfono

Mientras un teléfono móvil está conectado a través de Bluetooth, Android Auto o Apple CarPlay, mantenga presionado  en los

controles al volante hasta que escuche una respuesta del asistente de voz del teléfono para pasar e iniciar el asistente de voz en el teléfono móvil conectado (por ejemplo, Google Assistant, Siri, etc.).

Teléfono

Bluetooth (Resumen)

El sistema Bluetooth del vehículo puede interactuar con un dispositivo móvil para:

- Realice y reciba llamadas en modo manos libres.
- Comparta el directorio del teléfono o lista de contactos del dispositivo con el vehículo.
- Transmisión de audio (música, podcasts).
- Notificar la recepción de mensajes de texto.

Minimizar la distracción del conductor, antes de conducir, y con el vehículo estacionado:

- Familiarizarse con las características del dispositivo móvil. Organice la guía telefónica y las listas de contacto claramente y elimine las entradas duplicadas o usadas rara vez.
- Revise los controles y la operación del sistema de infoentretenimiento.

- Conectar el(los) dispositivo(s) móvil(es) al vehículo. El sistema puede no funcionar con todos los dispositivos móviles. Consulte "Conexión" más adelante en esta sección.

Los vehículos con sistema Bluetooth pueden usar un dispositivo móvil con capacidad Bluetooth y un Perfil de manos libres para hacer y recibir llamadas telefónicas. El sistema de infoentretenimiento y el reconocimiento de voz se utilizan para controlar el sistema. El sistema se puede usar mientras el vehículo está encendido. El alcance del sistema Bluetooth puede ser de hasta 9.1 m (30 pies) No todos los dispositivos móviles soportan todas las funciones, y no todos los dispositivos móviles trabajan con el sistema Bluetooth. Consulte *Cuenta y soporte al cliente en línea* ☞ 380 respecto a más información sobre los dispositivos móviles compatibles.

Controles

Utilice los controles de la pantalla de infoentretenimiento y del volante para operar el sistema Bluetooth.

Controles al volante

 : Presione y libere para contestar llamadas entrantes en su dispositivo móvil Bluetooth conectado. Mantenga presionado para el asistente del dispositivo móvil.

 : Presione para terminar una llamada, declinar una llamada o cancelar una operación. Presione para silenciar o retirar el silencio del sistema de infoentretenimiento cuando no esté en una llamada.

Controles del sistema de infoentretenimiento

Para mayor información sobre cómo navegar sistema de menús utilizando los controles de infoentretenimiento vea *Cómo usar el sistema* ☞ 142.

Sistema de audio

Cuando se utiliza el sistema de dispositivo móvil Bluetooth, el sonido proviene de los altavoces del sistema de audio de la parte delantera del vehículo y anula el sistema de audio. El nivel de volumen durante una llamada a un dispositivo móvil se puede ajustar oprimiendo los controles al volante o los controles de volumen para el sistema de infoentretenimiento. El nivel de

volumen ajustado permanece en memoria para llamadas posteriores. El volumen no se puede bajar más allá de cierto nivel.

Bluetooth (Conexión y uso de teléfono)

Conexión

Para poder usar un dispositivo móvil habilitado para Bluetooth, se debe vincular al sistema Bluetooth y luego se debe conectar al vehículo. Consulte la guía del usuario del fabricante de dispositivo móvil para las funciones Bluetooth antes de vincular el dispositivo.

Información sobre conexión

- Seleccione el icono de teléfono en la pantalla de la página de inicio.
- Si no se ha conectado ningún dispositivo móvil, un mensaje en la pantalla de infoentretenimiento mostrará la opción Administrar teléfonos. Seleccione esta opción y se mostrará la pantalla Teléfonos. Consulte "Conexión de un teléfono" más adelante en esta sección.

- Un dispositivo móvil Bluetooth con capacidad de música puede ser conectado al vehículo como un teléfono y reproductor de música al mismo tiempo.
- Se pueden conectar hasta 10 dispositivos al sistema Bluetooth.
- El proceso de conexión se desactiva cuando el vehículo está en movimiento.
- Solamente se debe realizar el acoplamiento una vez, a menos que la información sobre acoplamiento del dispositivo móvil cambie o que se elimine del sistema el teléfono.
- Si un dispositivo móvil conectado anteriormente no se conecta al sistema Bluetooth, intente eliminar el dispositivo móvil en el sistema de infoentretenimiento del vehículo y también olvidando el vehículo en la configuración Bluetooth en el dispositivo móvil. Después repita el proceso de conexión.
- Si múltiples dispositivos móviles vinculados están dentro del rango del sistema, el sistema se conecta al dispositivo móvil vinculado que está configurado como Primero a conectarse. Si no hay ningún dispositivo móvil configurado para conectarse primero, se conectará al

dispositivo móvil que se utilizó por última vez. Para conectarse con un dispositivo móvil conectado diferente, vea "Conectar con un Teléfono diferente" más adelante en esta sección.

Vinculación de un teléfono

1. Asegúrese que Bluetooth esté activado en el teléfono antes de iniciar el proceso de vinculación.
2. Seleccione el icono teléfono en la pantalla de la página de inicio de infoentretenimiento.
3. Si se agregó un teléfono anteriormente, seleccione Configuración > Conexiones > Teléfonos para acceder al administrador de dispositivos. Desde el administrador de dispositivos, seleccione "Agregar teléfono". Si se agregó un teléfono previamente, la tarjeta "Agregar teléfono" será sólo un botón "+".
4. Seleccione Administrar teléfonos para mostrar la pantalla Teléfonos.
5. Seleccionar Agregar Teléfono.
Si se agregó o se desconectó un teléfono previamente, la tarjeta "Agregar teléfono" será sólo una tarjeta "+".

6. Se necesita reconocer el código tanto en el teléfono y la pantalla de infoentretenimiento para que la conexión sea exitosa.
7. Siga las instrucciones del teléfono para confirmar el código de seis dígitos que aparece en la pantalla de infoentretenimiento y seleccione Vincular. El código en el teléfono y la pantalla de infoentretenimiento se necesita reconocer para que la conexión sea exitosa.
8. Si un dispositivo móvil conectado anteriormente no se conecta al sistema Bluetooth, intente eliminar el dispositivo móvil en el sistema de infoentretenimiento del vehículo y también olvidando el vehículo en la configuración Bluetooth en el dispositivo móvil.
9. Si el nombre del vehículo no aparece en su teléfono bajo el menú "otros dispositivos" o "dispositivos disponibles", puede haber unas cuantas formas de volver a iniciar el proceso de conexión:
 - Apague Bluetooth y vuelva a encenderlo, en su teléfono.

- Vuelva al principio de los menús del Teléfono en la pantalla de infoentretenimiento y reinicie el proceso de vinculación.
 - Apague el teléfono y vuelva a encenderlo.
 - Reinicie el teléfono, pero este paso debe hacerse como un último esfuerzo.
10. Si el teléfono indica aceptar la conexión o permite la descarga de la guía telefónica, seleccione Siempre aceptar y permitir. La Guía Telefónica puede no estar disponible si no se acepta.
 11. Para vincular teléfonos adicionales, seleccione Configuración > Conexiones > Teléfonos.

Primero a conectar Teléfonos vinculados

Si múltiples teléfonos vinculados están dentro del rango del sistema, el sistema se conecta al teléfono vinculado que está configurado como Primero a conectarse. Para activar un teléfono vinculado como el teléfono Primero a conectar:

1. Asegúrese que el teléfono esté encendido.

2. Seleccione el icono Configuración en la pantalla de la página de inicio de infoentretenimiento.
3. Seleccione Conexiones.
4. Seleccione Teléfono.
5. Seleccione Opciones bajo teléfono conectado.
6. Seleccione Primero a Conectar en el menú de configuración del teléfono y ajuste Primero en conectarse en encendido.

Los teléfonos y dispositivos móviles se pueden agregar, remover, conectar y desconectar. Se mostrará un submenú siempre que se realice una solicitud para agregar o administrar teléfonos y dispositivos móviles.

Acceso a la pantalla de lista de dispositivos

Hay dos formas de acceder a la pantalla de la lista de dispositivos:

Uso del icono de Configuración

1. Seleccione el icono Ajustes en la pantalla de inicio de infoentretenimiento o en el icono de Configuración en la bandeja de aplicaciones cerca de la izquierda de la pantalla.

2. Seleccionar Conexiones.
3. Seleccionar Teléfonos.

Uso del icono de Teléfono

1. Seleccione el icono Teléfono en la pantalla de inicio de infoentretenimiento o en el icono de Teléfono en la bandeja de aplicaciones cerca de la izquierda de la pantalla.
2. Seleccione  en la pantalla Teléfonos.
3. Seleccione Teléfono conectado.

Desconexión de teléfono conectado

Para desconectar un teléfono:

1. Abra la pantalla de lista de dispositivos. Consulte "Acceso a la pantalla de lista de dispositivos" anteriormente en esta sección.
2. Seleccione Opción en la tarjeta del teléfono para mostrar la configuración del teléfono o del dispositivo móvil.
3. Seleccione Desconectar.

Eliminación de un teléfono acoplado

Para borrar un teléfono conectado:

1. Abra la pantalla de lista de dispositivos. Consulte "Acceso a la pantalla de lista de dispositivos" anteriormente en esta sección.
2. Seleccione Opción en la tarjeta del teléfono para mostrar la configuración del teléfono o del dispositivo móvil.
3. Seleccione Olvidar teléfono.

Conexión con un teléfono diferente

Para conectar un teléfono diferente, el nuevo teléfono debe estar en el vehículo y conectado al sistema Bluetooth.

Para conectar a un teléfono diferente:

1. Abra la pantalla de lista de dispositivos. Consulte "Acceso a la pantalla de lista de dispositivos" anteriormente en esta sección.
2. Seleccione el nuevo teléfono al que se desea conectar de la lista de teléfonos disponibles. Consulte "Primero para conectar teléfonos vinculados" previamente en esta sección.

Cambiar a Modo de auricular o manos libres

Para cambiar entre el modo auricular o manos libres:

- Mientras la llamada activa sea manos libres, seleccione la opción Salida de audio, y después seleccione Teléfono para cambiar al modo de auricular.
El icono de silenciar no estará disponible o funcional mientras el modo Auricular esté activo.
- Mientras la llamada activa sea en el auricular, seleccione la opción Salida de audio, y después seleccione Altavoces del vehículo para cambiar al modo manos libres.

Realizar una llamada utilizando Contactos

Las llamadas se pueden realizar a través del sistema Bluetooth utilizando la información de contacto de teléfono personal para todos los teléfonos que soporten la función de Guía Telefónica. Familiarícese con la configuración y operación del teléfono y que el teléfono esté ajustado para permitir compartir contactos por medio de Bluetooth con el vehículo. Verifique que el teléfono se compatible con esta función

y que el teléfono esté ajustado para permitir compartir contactos por medio de Bluetooth con el vehículo.

El menú Contactos tiene acceso a la Guía Telefónica guardada en el teléfono.

Para hacer una llamada usando el menú Contactos:

1. Seleccione el icono Teléfono en la pantalla de inicio de infoentretenimiento o en la bandeja de aplicaciones cerca de la izquierda de la pantalla.
2. Seleccionar Contactos.
3. Hay dos métodos para buscar contactos:
 - Barra de búsqueda – Seleccione el icono de búsqueda en la parte superior derecha de la ventana Teléfonos y escriba el nombre o número del contacto en el teclado. Los resultados de la búsqueda se mostrarán correspondientes a la entrada del usuario. Seleccione el nombre a llamar.

- Desplazamiento – Seleccione la lista y desplácese, o use la barra de desplazamiento en el lado izquierdo de la ventana Teléfonos. Seleccione el nombre a llamar.

Realizar una llamada utilizando el Menú de llamadas recientes

El menú Recientes tiene acceso a la lista de llamadas recientes desde su teléfono.

Para hacer una llamada usando el menú Recientes:

1. Seleccione el icono Teléfono en la pantalla de inicio de infoentretenimiento o en la bandeja de aplicaciones cerca de la izquierda de la pantalla.
2. Seleccionar Recientes.
3. Seleccione el nombre o número a llamar.

Realizar una llamada con el Teclado

Para realizar una llamada marcando los números:

1. Seleccione el icono Teléfono en la pantalla de inicio de infoentretenimiento o en la bandeja de aplicaciones cerca de la izquierda de la pantalla.

2. Seleccione Teclado e ingrese un número telefónico.
3. Seleccione el icono de teléfono en la pantalla de infoentretenimiento para comenzar a marcar el número.

Búsqueda de contactos mediante el teclado

Para buscar contactos mediante el teclado:

1. Seleccione el icono Teléfono en la pantalla de la página de inicio de infoentretenimiento.
2. Seleccione Teclado e ingrese los números de teléfono o los nombres de contacto parciales con los dígitos del teclado para buscar.

Los resultados aparecen en el lado derecho de la pantalla. Seleccione uno para realizar una llamada.

Aceptar o declinar una llamada

Cuando se recibe una llamada entrante, el sistema de infoentretenimiento se silencia y se escucha un tono de timbrado en el vehículo.

Aceptar una llamada

Hay dos formas de aceptar una llamada:

- Presione  en los controles del volante.
- Seleccione Contestar en la pantalla de infoentretenimiento.

Declinar una llamada

Hay dos formas de rechazar una llamada:

- Presione  en los controles del volante.
- Seleccione Declinar en la pantalla de infoentretenimiento.

Llamada en espera

Para poder usar la función llamada en espera, debe ser admitida por el teléfono Bluetooth y debe estar habilitada por el proveedor de servicio inalámbrico.

Aceptar una llamada

Presione  para contestar, y después seleccione Cambiar en la pantalla de infoentretenimiento.



Declinar una llamada

Presione  para rechazar, y después seleccione Decline (Rechazar) en la pantalla de infoentretenimiento.

Alternando entre llamadas (Llamadas en espera solamente)

Para cambiar entre llamadas, seleccione Teléfono en la pantalla de inicio de infoentretenimiento para mostrar Vista de llamada. Mientras esté en Vista de llamada, seleccione la información de llamada de la llamada en espera para cambiar las llamadas.

Terminar una llamada

- Presione  en los controles del volante.
- Seleccione  en la pantalla de infoentretenimiento, enseguida de una llamada, para terminar solo esa llamada.

Tonos de frecuencia múltiple de tono doble (DTMF)

El sistema Bluetooth en el vehículo puede enviar números durante una llamada. Esto es útil cuando se llama a un sistema telefónico manejado por menú. Use el Teclado para ingresar el número.

Apple CarPlay y Android Auto

Si está equipado, la capacidad para Apple CarPlay y/o Android Auto puede estar disponible por medio de un smartphone

compatible. Si el teléfono está vinculado y las proyecciones están disponibles, los iconos Apple CarPlay y/o Android Auto se iluminarán en la pantalla de inicio de infoentretenimiento.

Para usar Apple CarPlay y/o Android Auto:

Para proyección de teléfono con cable

1. Para teléfonos inteligentes con Android 9 y versiones anteriores, descargue la aplicación Android Auto a su teléfono desde Google Play Store. No se requiere aplicación para Apple CarPlay.
2. Conecte su teléfono Android o iPhone de Apple por medio del cable USB del teléfono incluido de fábrica y en el puerto de datos USB. Para mejor desempeño, es altamente recomendable usar el cable USB incluido de fábrica del dispositivo, que se debe reemplazar después de desgaste significativo para mantener la calidad de la conexión. Los cables posventa o de terceros pueden no funcionar.
3. Cuando el teléfono se conecta por primera vez, para activar Apple CarPlay o Android Auto, acepte los términos y condiciones en el sistema de infoentretenimiento y el teléfono.

4. Siga las instrucciones en el teléfono.

Se iluminarán los iconos de Android Auto y Apple CarPlay en la pantalla de inicio de infoentretenimiento. Es posible que Android Auto y/o Apple CarPlay se inicien automáticamente la siguiente vez que se conecte el USB. De lo contrario, seleccione el icono Android Auto y/o Apple CarPlay en la pantalla de inicio de infoentretenimiento para iniciar.

Seleccione  en la columna central para regresar a la pantalla de inicio de infoentretenimiento.

Para Proyección de teléfono inalámbrico

Verifique que su teléfono sea compatible inalámbricamente visitando la página de soporte de Android Auto o Apple CarPlay.

1. Para teléfonos inteligentes con Android 9 y versiones anteriores, descargue la aplicación Android Auto a su teléfono desde Google Play Store del teléfono. No se requiere aplicación para Apple CarPlay.
2. Para la primera conexión, asegúrese que Bluetooth y WiFi estén activados en la configuración del teléfono. Para conectar

el teléfono a través de Bluetooth, consulte *Bluetooth (Conexión y uso de teléfono)* ⇨ 156 *Bluetooth (Resumen)* ⇨ 155.

3. Cuando el teléfono se conecte por primera vez para activar Apple CarPlay o Android Auto, acepte los términos y condiciones tanto en el sistema de infoentretenimiento y el teléfono.
4. Siga las instrucciones en el teléfono.

Se iluminarán los iconos de Android Auto y Apple CarPlay en la pantalla de inicio de infoentretenimiento. Android Auto y/o Apple CarPlay se puede iniciar automáticamente durante la conexión inalámbrica. De lo contrario, seleccione el icono Android Auto y/o Apple CarPlay en la pantalla de inicio de infoentretenimiento para iniciar.

CarPlay inalámbrico y/o Android Auto inalámbrico puede experimentar interrupción ocasional de servicio debido a interferencia Wi-Fi externa.

Para desconectar la proyección inalámbrica del teléfono para ese dispositivo emparejado:

1. Seleccione Configuración de la pantalla de la página de inicio de infoentretenimiento.
2. Seleccione Conexiones.

3. Seleccione Teléfonos.
4. Seleccione el ícono Bluetooth o bien Opciones en la tarjeta de teléfono.
5. Seleccione Tipo de conexión de la lista y elija Llamada Bluetooth y Medios.



Seleccione  en la columna central para regresar a la pantalla de inicio de infoentretenimiento.

Las características están sujetas a cambio. Para más información sobre cómo configurar Android Auto y Apple CarPlay en el vehículo, visite el sitio web de su marca. Vea detalles en *Cuenta y soporte al cliente en línea* ⇨ 380.

CarPlay no admite Fast Connect en iPhones con versión iOS 13 o anteriores.

Android Auto es provisto por Google y está sujeto a los términos y política de privacidad de Google. Apple CarPlay es provisto por Apple y está sujeto a los términos y política de privacidad de Apple. Aplican tarifas de plan de datos. Para soporte Android Auto y para ver si su teléfono es compatible, visite www.android.com/auto/compatibility. Para soporte Apple CarPlay y para ver si su teléfono es compatible, visite www.apple.com/ios/carplay/. Apple o Google

pueden cambiar o suspender la disponibilidad en cualquier momento. Google, Android, Android Auto, Google Maps y otras marcas son marcas comerciales de Google LLC.; Apple CarPlay es una marca comercial de Apple Inc.

Seleccione  en la columna central para salir de Android Auto o Apple CarPlay. Para volver a entrar a Android Auto o Apple CarPlay, presione y sostenga  en la columna central.

Si procede, Android Auto y/o Apple CarPlay se pueden desactivar desde el sistema de infoentretenimiento. Para hacer esto, seleccione Inicio > Configuración > Conexiones. Desplácese hacia abajo en la lista para encontrar Android Auto o Apple CarPlay. Use el interruptor On/Off (encendido/apagado) para encender o apagar Android Auto o Apple CarPlay para todo el sistema.

Configuración

Configuraciones

Para obtener acceso a los menús de Configuración:

1. Toque Ajustes en la pantalla de la página de inicio de infoentretenimiento.

2. Toque la categoría deseada para mostrar una lista de opciones disponibles.
3. Toque para seleccionar la configuración de la función deseada.
4. Toque las opciones de la pantalla de infoentretenimiento para desactivar o activar una función.
5. Toque  para regresar.

El menú Configuración puede contener lo siguiente:

Conexiones

El menú puede contener lo siguiente:

Teléfonos

Permite conectarse a un teléfono celular diferente o a una fuente de dispositivo móvil, desconectar un teléfono celular o un dispositivo multimedia o eliminar un teléfono celular o un dispositivo multimedia.

Apple CarPlay

Permite interactuar directamente con un dispositivo móvil en la pantalla de infoentretenimiento. Vea *Apple CarPlay y Android Auto*  160.

Android Auto

Permite interactuar directamente con un dispositivo móvil en la pantalla de infoentretenimiento. Vea *Apple CarPlay y Android Auto*  160.

Redes Wi-Fi

Muestra las redes Wi-Fi conectadas y disponibles.

Punto Acceso Wi-Fi

Permite el ajuste de diferentes funciones Wi-Fi.

Compartir vehículo a teléfono

Permite que las aplicaciones de GM utilicen los datos del vehículo en los teléfonos enumerados que se muestran.

Dispositivo de confianza

Permite configurar un teléfono como su dispositivo de confianza para establecer un canal de comunicación seguro entre su teléfono y el vehículo que permite funciones convenientes como desbloqueo de perfil instantáneo e inicio de sesión en la cuenta. Cuando esté cerca, su dispositivo de confianza se reconoce automáticamente por medio de una conexión Bluetooth única.

Vehículo

El menú puede contener lo siguiente:

Ajustes de radio

Permite el ajuste de diferentes configuraciones de audio.

Conductor Adolescente

Vea *Conductor adolescente* ⇨ 165.

Recordatorio de asiento trasero

Permite una campanilla y un mensaje cuando se abre la puerta trasera antes o durante la operación del vehículo.

Abrochar el Cinturón para Conducir

Esta función puede evitar cambiar fuera de estacionamiento cuando el cinturón de seguridad del conductor y, si corresponde, el pasajero delantero no está abrochado. Vea *Abroche el cinturón para conducir* ⇨ 51.

Cambio de carril Super Cruise

Vea *Super Cruise* ⇨ 228.

Clima y calidad de aire

Permite el ajuste de diferentes configuraciones de clima.

Sistemas de colisión/detección

Permite el ajuste de diferentes configuraciones del sistema de asistencia del conductor.

Ajustes de Comodidad

Permite el ajuste de diferentes configuraciones de comodidad y conveniencia.

Iluminación

Permite el ajuste de diferentes configuraciones de iluminación.

Seguros eléctricos de las puertas

Permite el ajuste de diferentes configuraciones de bloqueo de puerta.

Bloqueo, desbloqueo y arranque rem.

Permite el ajuste de diferentes configuraciones de bloqueo remoto.

Posición de Asientos

Permite el ajuste de diferentes configuraciones de posición de asientos.

Modo de transporte

Permite que el modo de transporte se encienda o se apague y tomará efecto después que se vuelva a arrancar el vehículo.

Notificaciones

Muestra una lista de aplicaciones instaladas y los permisos usados.

Aplicaciones

Muestra la configuración y la información de la aplicación.

Fecha / Hora

Permite ajustar el reloj.

Pantalla

Permite el ajuste de la pantalla de infoentretenimiento.

Sonidos

Permite el ajuste de los sonidos del sistema de infoentretenimiento.

Perfiles y cuentas

Modifica los perfiles del sistema de infoentretenimiento y brinda acceso a las cuentas asignadas al perfil que está activo actualmente.

Privacidad

El menú puede contener lo siguiente:

"Micrófono"

Toque para ver la pantalla de "Micrófono".

"Ubicación"

Toque para ver la pantalla de Servicios de localización.

Declaración de privacidad de GM

Toque para ver la pantalla de Declaración de privacidad de GM.

Permisos de aplicación

Toque para ver la pantalla de Administrador de permisos.

Datos del sistema de infoentretenimiento

Toque para ver la pantalla de Datos del sistema de infoentretenimiento.

Uso compartido de datos con Google

Toque para administrar los datos que comparte con Google.

Legal de Google

Toque para ver la pantalla de Legal de Google.

"Accesibilidad"

Este menú muestra la información de accesibilidad en el sistema de infoentretenimiento.

Asistente y Voz

Este menú muestra la configuración del asistente y voz.

Security

Este menú permite el ajuste de la configuración de seguridad de infoentretenimiento.

Aplicaciones

Este menú permite el ajuste de la configuración de aplicaciones de infoentretenimiento.

"Sistema"

El menú puede contener lo siguiente:

Idioma (Language)

Esto establecerá el idioma de visualización utilizado en la pantalla de infoentretenimiento.

Teclado y Voz

Toque para cambiar la configuración de teclado y habla.

Unidades

Toque para cambiar la configuración de unidades.

Restablecer opciones

Toque para cambiar la configuración de restablecimiento.

Modo TTY

Toque para cambiar la configuración del modo TTY.

"Espacio de almacenamiento"

Toque para ver la configuración de almacenamiento.

Acerca de

Toque para ver la información del software del sistema de infoentretenimiento.

Información legal

Toque para ver información legal y de licencia.

Actualizaciones

Este menú permite el ajuste de la configuración de actualización del vehículo.

Google

Este menú permite el ajuste de la configuración de Google.

Conductor adolescente

Si está equipado, esto permite que se registren varias llaves para conductores principiantes para promover hábitos de conducción seguros. Cuando el vehículo se arranca con una llave de Conductor adolescente, activa automáticamente determinados sistemas de seguridad, permitiendo la configuración de algunas funciones, y limitando el uso de otras. La tarjeta de reporte registrará datos sobre el comportamiento de conducción del vehículo, que puede verse posteriormente. Cuando el vehículo se arranca con una llave registrada, el Centro de información del conductor (DIC) muestra un mensaje de que Conductor adolescente está activo.

Para acceder:

1. Desde la pantalla de inicio de infoentrenamiento, seleccione Configuración > Vehículo > Conductor adolescente.

2. Cree un Número de identificación personal (NIP) eligiendo un NIP de cuatro dígitos. Vuelva a ingresar el NIP para confirmar. Para cambiar el NIP, toque Cambiar NIP.

El NIP se requiere para:

- Configurar/agregar o eliminar llaves.
- Cambiar configuración de Conductor Adolescente.
- Cambiar o borrar el PIN Conductor Adolescente.
- Obtener acceso o eliminar datos de Tarjeta de reporte.

Configure/agregue las llaves para activar Conductor adolescente y asignar restricciones a la llave:

Se puede registrar cualquier llave de vehículo, hasta un máximo de ocho llaves. Marque la llave para diferenciarla de las otras llaves.

Para sistema de arranque por botón:

1. Arranque el vehículo.

2. Para transmisiones automáticas, el vehículo debe estar en P (Estacionamiento). Para transmisiones manuales, el vehículo debe estar detenido con el freno de estacionamiento.
3. Desde la pantalla de inicio de infoentrenamiento, seleccione Configuración > Vehículo > Conductor adolescente.
4. Ingrese el NIP.
5. Coloque la llave remota que desea registrar en la cavidad del transmisor. La llave no necesita ser la que arrancó el vehículo.
6. Desde el menú Conductor Adolescente, toque Configurar llaves o Agregar/eliminar llaves de conductor adolescente.
 - Si la llave remota no se ha registrado previamente, aparece la opción para agregar la llave. Toque Agregar y se muestra un mensaje de confirmación. Las restricciones de Conductor adolescente se aplicarán siempre que esta llave remota se utilice para operar el vehículo.
 - Si la llave remota ya se registró previamente, aparece la opción para eliminar la llave. Si se toca

Eliminar, la llave remota dejará de estar registrada. Aparecerá un mensaje de confirmación y no se aplicarán las restricciones de Conductor adolescente si se utiliza esta llave remota para operar el vehículo.

En vehículos con sistema de arranque con botón, si un Conductor Adolescente y una llave de no-Conductor Adolescente están presentes en el arranque, el vehículo reconocerá la llave de no-Conductor Adolescente para arrancar el vehículo. La configuración de Conductor Adolescente no estará activa.

Para sistemas de ignición con llave:

1. Arranque el vehículo.
2. Para transmisiones automáticas, el vehículo debe estar en P (Estacionamiento). Para transmisiones manuales, el vehículo debe estar detenido con el freno de estacionamiento.
3. Desde la pantalla de inicio de infoentrenamiento, seleccione Configuración > Vehículo > Conductor adolescente.
4. Ingrese el NIP.

5. Toque Configurar llaves o Agregar/eliminar llaves de conductor adolescente. El sistema muestra las instrucciones para registrar o eliminar el registro de una llave. Aparece un mensaje de confirmación.

Administrar Configuración o Configuración de conductor adolescente

Dependiendo de las opciones de su vehículo, pueden aparecer los siguientes elementos del menú:

Abrochar el Cinturón para Conducir : Cuando está encendido, Abrochar el cinturón para conducir evita que el conductor cambie fuera de P (estacionamiento) por un periodo de tiempo después que se presione el pedal del freno si el conductor, o en algunos vehículos, el pasajero detectado, no se ha abrochado su cinturón de seguridad. En algunos vehículos Abrochar el cinturón para conducir siempre está encendido cuando Conductor adolescente está activo y no es configurable.

Límite de vol. de audio : Permite establecer un volumen máximo de audio. Enciende o apaga el límite de volumen de audio. Utilice las flechas para elegir el nivel máximo permitido para el volumen de audio. En algunos sistemas

de infoentrenamiento, toque Ajustar límite de volumen de audio para elegir el nivel de volumen de audio máximo permitido.

Ajustar límite de volumen de audio : Utilice las flechas para elegir el nivel máximo permitido para el volumen de audio.

Límite de Velocidad Conductor Adolescente : Limita la velocidad máxima del vehículo. Cuando el limitador de velocidad está encendido y el vehículo se arranca con una llave de Conductor adolescente, el Centro de información del conductor (DIC) muestra un mensaje que la velocidad máxima está limitada.

En ciertos vehículos, cuando el limitador de velocidad se enciende, la aceleración máxima del vehículo será limitada. El DIC mostrará un mensaje de que la aceleración es limitada.

Advertencia de Vel. Conductor Adolescente. : Muestra una advertencia en el DIC cuando se excede una velocidad seleccionable. Encienda y apague la advertencia de velocidad y elija el nivel de advertencia de velocidad deseada. La advertencia de velocidad no limita la velocidad del vehículo. En algunos sistemas de infoentrenamiento, toque Advertencia de velocidad de conductor adolescente para establecer la velocidad de advertencia.

Ajustar Advertencia de Vel. de Conductor

Adolescente : Elija el nivel de advertencia de velocidad deseado. La advertencia de velocidad no limita la velocidad del vehículo.

Cuando está activo Conductor adolescente:

- Si está equipado, el radio se silencia cuando el cinturón de seguridad del conductor, y en algunos vehículos el cinturón de seguridad del pasajero delantero, no está abrochado. El audio de cualquier dispositivo conectado al vehículo también se silenciará.
- Un objeto colocado en el asiento del pasajero delantero, tal como un portafolios, bolsa de mano, bolsa de abarrotos, laptop, u otro dispositivo electrónico, podría causar que el sistema de detección de pasajero detecte de forma falsa un cinturón de pasajero delantero desabrochado y silenciar el radio. Si esto sucede, retire el objeto del asiento.
- Algunos sistemas de seguridad, tales como Frenado automático de emergencia, si está equipado, no pueden apagarse.

- El ajuste de espacio para el Control de velocidad constante adaptativo y la sincronización de alerta para Alerta de colisión frontal, si está equipado, no se pueden cambiar.
- Al intentar cambiar una función de seguridad que no sea configurable en Conductor adolescente, la función se puede resaltar en gris o eliminar del menú de infoentretenimiento, o el DIC mostrará un mensaje que indica que Conductor adolescente está activo y la acción no está disponible.
- Súper crucero, si está equipado, no está disponible.
- Advertencia mejorada de combustible bajo (si está equipada) – Cuando el vehículo está bajo en combustible, la luz de combustible bajo en el grupo de instrumentos parpadea y no se puede descartar la advertencia de combustible bajo del DIC.
- No transporte un remolque si está equipado con Frenado automático de emergencia.

Tarjeta de reporte

El propietario del vehículo debe asegurar el consentimiento del conductor al registrar ciertos datos del vehículo cuando es conducido con una llave de Conductor adolescente registrada. Existe una Tarjeta de reporte por vehículo. Los datos sólo se registran cuando se usa una llave de Conductor adolescente registrada para manejar el vehículo.

Los datos de la Tarjeta de reporte se obtienen desde que se activa Conductor Adolescente, o desde la última vez que se restableció la Tarjeta de reporte. Podrían registrarse los siguientes elementos:

- Distancia conducida distancia total conducida.
- Velocidad máxima – la velocidad máxima detectada del vehículo.
- Advertencias de exceso de velocidad – el número de veces que se excedió la configuración de advertencia de velocidad.
- Acelerador completamente abierto – la cantidad de veces que el pedal del acelerador fue presionado casi completamente.

- Alertas de colisión frontal (si está equipado) – el número de veces que el conductor recibió una notificación al acercarse a un vehículo delante muy rápido y con riesgo potencial de choque.
- Frenado automático frontal, también llamado Frenado automático de emergencia (si está equipado) – el número de veces que el vehículo detectó que una colisión frontal era inminente y aplicó los frenos.
- Frenado automático de reversa (si está equipado) – el número de veces que el vehículo detectó que una colisión hacia atrás era inminente y aplicó los frenos.
- Control de tracción – la cantidad de veces que el Sistema de control de tracción se activó para reducir el giro de las ruedas o pérdida de tracción.
- Control de estabilidad – el número de eventos que requirieron el uso del control de estabilidad electrónico.
- Sistema de Frenos Antibloqueo Activo – el número de activaciones de Sistema de Frenos Antibloqueo.

- Alertas de seguimiento (si está equipado) – la cantidad de veces que el conductor fue alertado por seguir a un vehículo al frente demasiado cerca.

Datos de Tarjeta de reporte

Los Datos acumulativos se guardan para todos los viajes hasta que se restablezca la Tarjeta de reporte o hasta que se exceda el conteo máximo. Si se excede el conteo máximo para una línea de elemento de Tarjeta de reporte, dicho elemento ya no se actualizará en la Tarjeta de reporte hasta que se restablezca. Cada elemento reportará un máximo de 1,000 veces. La distancia conducida reportará un máximo de 64 374 km (40,000 mi).

Para eliminar Datos de tarjeta de reporte, realice algunos de los siguientes pasos:

- Desde la pantalla Tarjeta de reporte, toque Reiniciar.
- Toque Borrar NIP y Todas las llaves de conductor adolescente desde el menú Conductor Adolescente. Esto también borrará el registro de cualquier llave Conductor Adolescente y eliminará el NIP.

NIP OLVIDADO

Consulte a su distribuidor para restablecer el NIP.

Convenios de marcas registradas y licencias

Información de FCC (Comisión Federal de Comunicaciones)

Vea *Norma de Radiofrecuencia* ⇨ 383.



"Hecho para iPhone" significa que un accesorio electrónico ha sido diseñado para conectarse específicamente con iPhone, y ha sido certificado por el desarrollador para cumplir con las normas de desempeño de Apple. Apple no se hace responsable por la operación de este dispositivo o por su cumplimiento con los estándares de seguridad y regulatorios. Por favor observe que el uso de este accesorio con iPhone puede afectar el desempeño

inalámbrico. iPhone es una marca comercial de Apple Computer, Inc., registrada en los EUA y otros países.

SiriusXM

La duración de la prueba y la disponibilidad del servicio pueden variar de acuerdo al modelo, el año del modelo o la versión. El servicio se detendrá automáticamente al final de su período de suscripción de prueba, a menos que decida continuar con el servicio. Si no desea disfrutar de su prueba, puede cancelarla llamando al número que aparece a continuación. Todos los servicios de SiriusXM requieren una suscripción, cada uno vendido por separado por SiriusXM después del período de prueba. Servicio sujeto al Acuerdo del cliente y la Política de privacidad de SiriusXM aplicables, visite www.siriusxm.com (EUA) o www.siriusxm.ca (Canadá) para ver los términos completos y cómo cancelar, lo que incluye llamar al 1-866-635-2349 (EUA) o 1-888-539-7474 (Canadá). Algunos servicios y funciones están sujetos a las capacidades del

dispositivo y la disponibilidad de la ubicación. El contenido varía dependiendo del paquete de suscripción de SiriusXM. Todas las tarifas, el contenido, y las funciones están sujetos a cambios.

SiriusXM con 360L: algunas funciones, incluido el contenido de transmisión y las recomendaciones para escuchar, requieren un plan activo de acceso conectado de OnStar y pueden variar dependiendo del modelo del vehículo. El contenido varía dependiendo del plan de suscripción de SiriusXM. Los servicios de vehículos conectados de GM varían dependiendo del modelo del vehículo y requieren un plan de servicio activo, sistema eléctrico en funcionamiento, recepción celular, y señal de GPS. Consulte onstar.com respecto a detalles y limitaciones.

SiriusXM, Pandora, Stitcher, y todos los logotipos relacionados son marcas comerciales de SiriusXM Radio Inc. y sus respectivas subsidiarias.

El servicio satelital SiriusXM solo está disponible en los 48 estados contiguos de los Estados Unidos (y Puerto Rico con disponibilidad limitada) y Canadá.

En Canadá: Podrá presentarse cierto deterioro en el servicio en latitudes extremas del norte. Esto está fuera del control de SiriusXM.

Notificación sobre lenguaje explícito: Los canales con lenguaje explícito frecuente se indican con una "XL" después del nombre del canal. Los paquetes familiares están disponibles comunicándose con SiriusXM:

- Clientes de EUA - Visite www.siriusxm.com o llame al 1-888-601-6296.
- Clientes de Canadá - Visite www.siriusxm.ca o llame al 1-877-438-9677.

Queda prohibida la copia, descompilación, desensamblado, ingeniería inversa, hackeo, manipulación o cualquier otro medio disponible de cualquier tecnología o software incorporado en los receptores compatibles con el Sistema de Radio Satelital SiriusXM o que soporten el sitio de Internet SiriusXM, el Servicio En Línea, o de cualquiera de su contenido.

Requisitos Generales:

1. Se requiere de un Acuerdo de Licencia de parte de SiriusXM para cualquier producto que incorpore Tecnología SiriusXM y/o para el uso de cualquier marca SiriusXM a fabricarse, distribuirse o comercializarse en el Área de Servicio de SiriusXM.
2. Para que los productos se distribuyan, comercialicen y/o vendan en Canadá, se requiere un acuerdo por separado con SiriusXM Canada Inc.



immersion.

Tecnología TouchSense y Sistema TouchSense serie 1000 con Licencia de Immersion Corporation. El Sistema TouchSense 1000 está protegido bajo una o más de las patentes de EUA en la siguiente dirección www.immersion.com/patent-marking.html y otras patentes en trámite.

Bose

Bose AudioPilot y Bose Centerpoint Surround son marcas comerciales registradas de Bose Corporation en los EUA y otros países.

Bluetooth

La palabra marca Bluetooth y sus logotipos son propiedad de Bluetooth SIG, Inc. y cualquier uso que haga General Motors de dichas marcas está bajo licencia. Otras marcas y nombres comerciales son aquellas de sus respectivos propietarios.

Java

Java es una marca comercial registrada de Oracle y/o sus afiliados.

MPEG4–AVC (H.264)

ESTE PRODUCTO ESTÁ AUTORIZADO, BAJO LA LICENCIA DE PORTAFOLIO DE PATENTES AVC PARA EL USO PERSONAL Y NO COMERCIAL DE UN CONSUMIDOR PARA (I) CODIFICAR VÍDEO CUMPLIENDO CON LA NORMA AVC ("VÍDEO AVC") Y/O (II) DECODIFICAR VÍDEO AVC QUE HAYA SIDO CODIFICADO POR UN CONSUMIDOR VINCULADO A UNA ACTIVIDAD PERSONAL Y NO COMERCIAL Y/O FUE OBTENIDO DE UN PROVEEDOR DE VÍDEO AUTORIZADO

PARA SUMINISTRAR VÍDEO AVC. NO SE OTORGA LICENCIA NI SE CONSIDERA IMPLÍCITA PARA NINGÚN OTRO USO. INFORMACIÓN ADICIONAL PUEDE OBTENERSE POR MEDIO DE MPEG LA, LLC CONSULTE [HTTPS://WWW.MPEGLA.COM](https://www.mpegla.com).

VC-1

ESTE PRODUCTO ESTÁ AUTORIZADO, BAJO LA LICENCIA DE PORTAFOLIO DE PATENTES VC-1 PARA EL USO PERSONAL Y NO COMERCIAL DE UN CONSUMIDOR PARA (I) CODIFICAR VÍDEO CUMPLIENDO CON LA NORMA VC-1 ("VÍDEO VC-1") Y/O (II) DECODIFICAR VÍDEO VC-1 QUE HAYA SIDO CODIFICADO POR UN CONSUMIDOR VINCULADO A UNA ACTIVIDAD PERSONAL Y NO COMERCIAL Y/O FUE OBTENIDO DE UN PROVEEDOR DE VÍDEO AUTORIZADO PARA SUMINISTRAR VÍDEO VC-1. NO SE OTORGA LICENCIA NI SE CONSIDERA IMPLÍCITA PARA NINGÚN OTRO USO. INFORMACIÓN ADICIONAL PUEDE OBTENERSE POR MEDIO DE MPEG LA, LLC CONSULTE [HTTPS://WWW.MPEGLA.COM](https://www.mpegla.com).

MPEG4–Visual

SE PROHÍBE EL USO DE ESTE PRODUCTO DE CUALQUIER FORMA QUE SE AJUSTE AL ESTÁNDAR VISUAL MPEG-4, SALVO PARA EL USO DEL CONSUMIDOR QUE IMPLIQUE ACTIVIDADES PERSONALES Y NO COMERCIALES.

MP3

Tecnología de codificación de audio MPEG Layer-3 con licencia de Fraunhofer IIS y Thomson.

WMV/WMA

Este producto incluye tecnología propiedad de Microsoft Corporation y bajo una licencia de Microsoft Licensing, GP. El uso o distribución de dicha tecnología fuera de este producto está prohibida sin una licencia de Microsoft Corporation y/o Microsoft Licensing, GP, según corresponda.

Controles de clima

Sistemas de control de clima

Sistema de climatización automática dual	172
Sistema de climatización trasero	175

Ventilas de aire

Ventilas de aire	176
------------------------	-----

Mantenimiento

Filtro de aire del habitáculo	177
Servicio	178

Sistemas de control de clima

Sistema de climatización automática dual

El calentamiento, enfriamiento y ventilación para el vehículo se pueden controlar con este sistema.

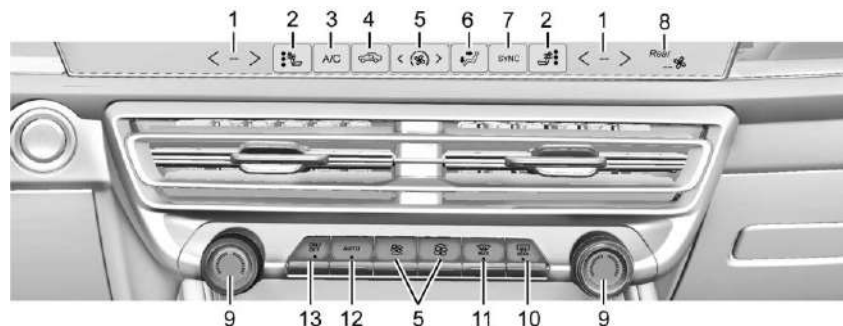

1. Ajustes de temperatura del lado del conductor/pasajero
2. Botones de inicio de asiento con calefacción y ventilación del conductor y pasajero (si está equipado)
3. A/C (Aire acondicionado)
4. Recirculación
5. Control del ventilador
6. Controles del modo de distribución de aire
7. SYNC (Temperatura sincronizada)
8. Pantalla de clima trasero
9. Controles de temperatura del lado del pasajero y del conductor
10. Desempañador de la ventana TRASERA
11. MAX Descongelamiento
12. AUTO (Operación automática)
13. ACTIVO/INACTIV

Las configuraciones del ventilador, modo de suministro de aire, aire acondicionado, temperaturas de conductor y pasajero, controles de clima trasero, y SYNC también se pueden controlar tocando CLIMATE en la pantalla de inicio de infoentretenimiento. Se puede hacer entonces una selección en la página de controles de clima que se muestra.

Operación automática

El sistema controla automáticamente la velocidad del ventilador, la distribución del aire y el aire acondicionado para calentar o enfriar el vehículo a la temperatura deseada:

Cuando se enciende AUTO, las cuatro funciones operan automáticamente. Cada función también se puede fijar manualmente y se proyecta la configuración seleccionada. Las funciones no ajustadas manualmente continuarán controlándose automáticamente, incluso si el indicador AUTO no está iluminado.

Para operación automática:

1. Presione AUTO.
2. Fije la temperatura. Dé tiempo para que el sistema se estabilice. Ajuste la temperatura conforme lo desee.

Para mejorar la eficiencia en el uso de combustible y enfriar el vehículo con mayor rapidez con el aire acondicionado encendido, la recirculación puede ser seleccionada automáticamente en clima cálido. Oprima

 para seleccionar recirculación; oprima de nuevo para seleccionar aire exterior.

Controles de temperatura del lado del pasajero y del conductor:

La temperatura puede ajustarse por separado para el conductor y el pasajero. Gire la perilla en el sentido o en contra de las manecillas del reloj para aumentar o disminuir la configuración de temperatura del conductor o pasajero.



SYNC: Presione para vincular todas las configuraciones de temperatura del lado del pasajero con la configuración del lado del conductor. La luz indicadora SYNC se encenderá. Cuando se ajustan las configuraciones del pasajero, la luz indicadora SYNC se apaga.

Operación manual

ACTIVO/INACTIV: Presione para apagar o encender el ventilador. Cuando se selecciona OFF (apagado), el sistema va a impedir que fluya aire hacia la cabina. Si se selecciona ON (encendido) o si se oprime cualquier otro botón, el sistema de controles de clima se

encenderá y volverá a suministrar el flujo de aire como se ha establecido. El control de la temperatura y el modo de distribución de aire aún se pueden ajustar.

: Presione para aumentar o disminuir la velocidad del ventilador. El ajuste de la velocidad del ventilador aparece en la pantalla principal. Presionar cualquier botón de modo de flujo de aire cancela automáticamente el control del ventilador y el ventilador es controlado manualmente. Presione AUTO para regresar a la operación automática.

Controles del modo de distribución de aire: En la pantalla de control de clima, presione , , o  para cambiar la dirección del flujo de aire. Se puede seleccionar cualquier combinación de los tres botones. El modo actual aparece en la pantalla. Presionar cualquier botón cancela el control de la distribución automática de aire y la dirección del flujo de aire se controla manualmente. Presione AUTO para regresar a la operación automática.

Para cambiar el modo actual, seleccione uno o más de los siguientes modos:

: Elimina la niebla o humedad de las ventanas. El aire se dirige al parabrisas.

 : El aire se dirige a las salidas del tablero de instrumentos.

 : El aire se dirige a las salidas del piso.

 **MAX:** El aire se dirige al parabrisas, el ventilador funciona con mayor velocidad y la temperatura del aire se aumenta, si no está al máximo. Este modo anula el modo anterior seleccionado y limpia la niebla y el hielo del parabrisas con mayor rapidez. Cuando se oprime nuevamente el botón, el sistema vuelve a la configuración del modo anterior y la velocidad del ventilador.

Para mejores resultados, retire toda la nieve o hielo del parabrisas antes de descongelar y no use la recirculación.

Aire acondicionado (A/C): Presione para encender o apagar el sistema de aire acondicionado. Si el sistema de control del clima se apaga o la temperatura exterior baja del punto de congelación, el aire acondicionado no funcionará.

Presione AUTO para regresar a la operación automática y que el aire acondicionado opere automáticamente según se requiera. Cuando la luz indicadora está encendida, el aire acondicionado opera automáticamente para

enfriar el aire dentro del vehículo o para secar el aire según se requiera para desempañar más rápidamente el parabrisas.

 : Presione para encender la recirculación. Se enciende una luz indicadora. El aire se recircula para enfriar rápidamente el interior del vehículo o para reducir la entrada de aire y olores del exterior.

Si se selecciona durante clima fresco o frío, las ventanas y el parabrisas podrían empañarse. Apague la recirculación para ayudar a desempañar el parabrisas y las ventanas.

Desempañar automáticamente: El sistema de control de climatización puede tener un sensor para detectar automáticamente humedad alta dentro del vehículo. Cuando se detecta humedad alta, el sistema de control de climatización puede ajustar el suministro de aire exterior y encender el aire acondicionado. La velocidad del ventilador puede aumentar levemente para ayudar a prevenir el empañado. Si el sistema de control de climatización no detecta la posibilidad de que se empañen las ventanas, regresa a la operación normal.

Para encender o apagar el Desempañamiento automático, seleccione Configuración > Vehículo > Clima y calidad de aire > Desempañamiento automático > Seleccione ON (encendido) u OFF (apagado).

Desempañador de la ventana trasera

Precaución

No trate de despejar la escarcha ni ningún otro material del interior del parabrisas frontal o trasero con una hoja de rasurar o cualquier otro objeto afilado. Esto puede dañar el desempañador del parabrisas trasero y afectar la capacidad del radio para captar estaciones claramente. La garantía del vehículo no cubre las reparaciones de estos daños.

 **REAR (trasero):** Presione para encender o apagar el desempañador de la ventana trasera. Se prende una luz indicadora en el botón para mostrar que el desempañador de la ventana trasera está encendido. El desempañador de la ventana trasera funciona únicamente cuando la ignición está encendida. El desempañador se apaga cuando el vehículo está apagado o en modo de accesorios.

El desempañador de la ventana trasera puede ajustarse en operación automática. Para encender o apagar el Desempañamiento automático, seleccione Configuración > Vehículo > Clima y calidad de aire > Desempañamiento trasero automático > Seleccione ON (encendido) u OFF (apagado). Cuando se selecciona el Desempañador trasero automático, el desempañador del medallón se enciende automáticamente cuando la temperatura interior está fría y la temperatura exterior es de aproximadamente 7 °C (44 °F) y menor. El desempañador trasero automático se desactiva automáticamente.

Si el vehículo está equipado con espejos exteriores con calefacción, estos se encienden cuando el botón del desempañador de la ventana trasera está encendido y ayuda a despejar la niebla o escarcha de la superficie del espejo. Vea *Especios con calefacción* ⇨ 27.

Operación de control de clima con arranque remoto: Si está equipado con arranque remoto, el sistema de control de climatización puede operar cuando el vehículo se arranca remotamente. El sistema usará la configuración de desempañar si la temperatura exterior es fría o se encenderá usando la configuración más fría si hace calor. El desempañador trasero se

encenderá durante el arranque remoto dependiendo de las condiciones de ambiente frío. La luz indicadora de desempañador trasero no se enciende durante un arranque remoto.

Sensor



El sensor solar, arriba del tablero de instrumentos junto al parabrisas, monitorea el calor solar.

El sistema de control de climatización usa la información del sensor para ajustar la temperatura, la velocidad del ventilador, la recirculación, y la modalidad de distribución de aire para un confort óptimo.

No cubra el sensor; de lo contrario el sistema automático de control de clima puede no trabajar adecuadamente.

Función de post-soplado

Si está equipado, bajo ciertas condiciones, el ventilador puede permanecer encendido o se puede encender y apagar varias veces después que apague y bloquee el vehículo. Esto es normal.

Sistema de climatización trasero

El sistema de control de clima trasero está en la parte trasera de la consola central. Los ajustes se pueden ajustar con los botones de control de clima trasero en la parte trasera de la consola central y en la pantalla de clima trasero.



Controles de clima trasero

1. Control del ventilador
2. Controles de temperatura de pasajero del asiento trasero
3. Control de la modalidad de distribución de aire
4. AUTO (Operación automática)

Operación automática

AUTO: Presione para apagar o encender. El suministro de aire es controlado automáticamente. El indicador AUTO aparece en la pantalla.

Si el modo de suministro de aire o la velocidad del ventilador se ajustan manualmente, esto cancela la operación automática total.

Operación manual

☸ : Gire la perilla en sentido de las manecillas o en sentido contrario a las manecillas del reloj para aumentar o disminuir el flujo de aire a las salidas del tablero trasero.

Controles de temperatura: Gire la perilla en sentido de las manecillas o sentido contrario a las manecillas del reloj para ajustar la temperatura del pasajero trasero.

Control de la modalidad de distribución de aire: Presione para seleccionar el modo de suministro de aire deseado. Esto cambia la dirección del flujo de aire en el área de asientos traseros.

Si se selecciona el modo de suministro de aire de piso trasero, el indicador de velocidad del ventilador trasero cambiará cuando se ajuste, pero no la cantidad de flujo de aire dirigida al piso. Esta es una operación normal para el sistema.

Ventilas de aire

Use las salidas de aire en el centro y parte lateral del tablero de instrumentos para dirigir el flujo de aire. Mueva las perillas centrales sobre las salidas de aire para abrir o cerrar el flujo de aire.

Consejos de operación

- Quite toda la escarcha, nieve u hojas de las entradas de aire en la base del parabrisas que pudieran bloquear el flujo de aire hacia el vehículo.
- Limpie la nieve del cofre para mejorar la visibilidad y ayudar a disminuir la humedad que se introduce al vehículo.
- El uso de deflectores en el cofre que no están aprobados por GM puede afectar de manera adversa el desempeño del sistema.

- Quite los objetos que estén en el área debajo de todos asientos para ayudar a que el aire circule dentro del vehículo con más efectividad.
- Si se empañan los vidrios mientras está en modo de ventilación o de combinación con una temperatura moderada en todo el vehículo, encienda el aire acondicionado para reducir el empañamiento.

Mantenimiento

Filtro de aire del habitáculo

El filtro elimina polvo, polen y otros irritantes suspendidos en el aire, del aire exterior introducido al vehículo.

El filtro deberá remplazarse como parte del mantenimiento programado de rutina.

1. Abra la guantera.

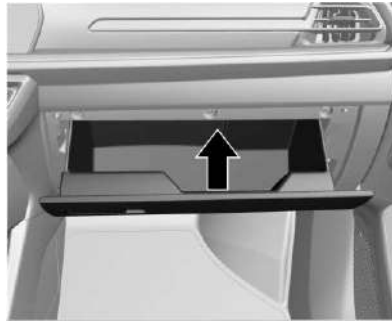

2. Empuje el área central trasera de la guantera para bajar más allá de los topes.

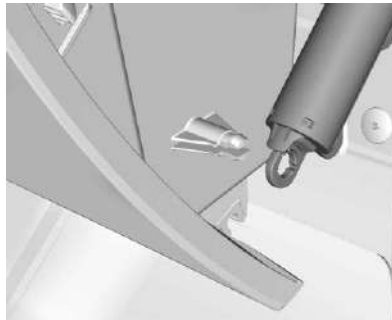

3. Desconecte el deflector de la puerta de la guantera del ensamblaje de la puerta de la guantera presionando el pivote para liberar el anillo del deflector.

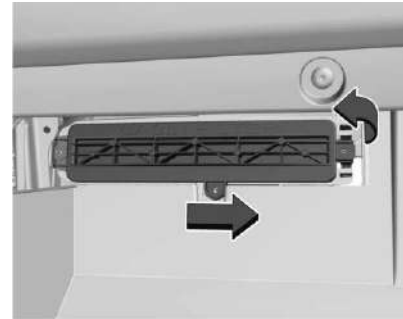

4. Libere los seguros de la puerta de servicio. Abra la puerta de servicio y retire el filtro usado.
5. Instale el filtro nuevo del aire. Asegúrese que la orientación del filtro de aire sea correcta.
6. Cierre por completo la puerta de servicio.
7. Invierta los pasos para reinstalar la guantera.

Consulte a su distribuidor si necesita ayuda adicional.

Servicio

Todos los vehículos tienen debajo del cofre una etiqueta que identifica el refrigerante utilizado en el vehículo. Únicamente técnicos capacitados y certificados deben dar servicio al sistema de refrigerante. El evaporador del aire acondicionado nunca debe ser reparado o reemplazado utilizando uno de un vehículo recuperado. Únicamente se debe reemplazar por un evaporador nuevo para asegurar una operación adecuada y segura.

Durante el servicio, todos los refrigerantes deben recolectarse utilizando el equipo adecuado. Ventilar los refrigerantes directamente a la atmósfera es dañino para el medio ambiente y también puede crear condiciones inseguras producidas por inhalación, combustión, congelación, u otras situaciones relacionadas con la salud.

Conducción y funcionamiento

Información de conducción

Conducir para mejorar la economía del combustible	180
Conducción distraída	181
Conducción defensiva	181
Conducción perjudicada	182
Control de vehículo	182
Frenos	182
Dirección	183
Recuperación en todo terreno	183
Pérdida de control	184
Conducción carretera sin asfalto	184
Conducción en caminos mojados	189
Cuestas y caminos montañosos	189
Conducción en invierno	190
Si el vehículo se atasca	191
Límites de carga del vehículo	192

Arranque y Operación

Rodaje de vehículo nuevo	196
Posiciones del encendido	197
Arranque del motor	198
Sistema de Paro/Arranque	199
Calentador del motor	200

Energía retenida para los accesorios (RAP)	202
Cambio a PARK (estacionamiento)	202
Cambio fuera de PARK (estacionamiento)	203
Estacionarse sobre materiales inflamables	203
Estacionamiento extendido	203

Emisiones del motor

Emisiones del motor	204
Poner en marcha el vehículo mientras está estacionado	204

Transmisión automática

Transmisión automática	205
Modo manual	209

Sistemas de transmisión

Tracción en las cuatro ruedas	209
-------------------------------------	-----

Frenos

Refuerzo de freno eléctrico	210
Sistema de frenos antibloqueo (ABS)	210
Freno de estacionamiento eléctrico	211
Asistencia del freno	212
Asistencia de arranque en subidas (HSA)	212

Sistemas de control de recorrido

Control de tracción/Control electrónico de estabilidad	213
--	-----

Luz de control de descenso de pendiente (HDC)	214
Control de modo del conductor	215

Control de velocidad constante

Control de velocidad adaptativo (Avanzado)	219
Super Cruise	228

Sistemas avanzados de asistencia al conductor

Sistemas avanzados de asistencia al conductor	246
Alertas de asistencia para Estacionarse o Ir de Reversa	248
Cámara de visión trasera (RVC)	248
Sistema de visión envolvente	249
Asistente aparcamiento	251
Asistencia automática de estacionamiento (APA)	253
Frenado automático en reversa (RAB)	255
Alerta de peatón trasero	256
Sistema de Alerta de Tráfico Trasero Cruzando (RCTA)	257
Sistemas de asistencia para conducción. ...	257
Sistema de alerta de choque de frente (FCA)	258
Frenado automático de emergencia (AEB)	260

Sistema de frenado ante peatón al frente (FPB)	264
Alerta de zona ciega lateral (SBZA)	266
Alerta de cambio de carril (LCA)	266
Asistencia de dirección de zona ciega (BZSA)	268
Asistencia de atención de conductor	269
Asistente de mantenimiento de carril (LKA)	270
Grabador de visión panorámica	272

Combustible

Combustible Top Tier	273
Combustible recomendado	273
Combustibles prohibidos	274
Combustible en países extranjeros	274
Aditivos del combustible	274
Llenado del tanque	274
Cómo llenar un contenedor portátil combustible	276

Arrastre de remolque

Información general sobre remolque	276
Características de manejo y sugerencias de remolque	277
Arrastre de remolque	280
Equipo de remolque	284
Control de balanceo (TSC) de remolque ..	288
Aplicación de remolque	289

Conversiones y adiciones

Equipo eléctrico incorporado	290
------------------------------------	-----

Información de conducción

Conducir para mejorar la economía del combustible

Los hábitos de manejo pueden afectar el rendimiento del combustible. He aquí algunas sugerencias de manejo para obtener el mayor ahorro de combustible posible.

- Ajuste los controles de clima a la temperatura deseada después de arrancar el motor, o apáguelos cuando no se requieran.
- En los vehículos AWD, la tracción en dos ruedas puede proporcionar una mejor economía de combustible. Consulte *Tracción en las cuatro ruedas* ⇨ 209.
- Evite acelerones y al acelerar hágalo de manera gradual.
- Frene de forma gradual y evite paradas abruptas.
- Evite mantener el motor encendido en ralentí (sin avanzar) por periodos largos de tiempo.
- Cuando el camino y las condiciones climatológicas lo permitan, utilice el Control de velocidad constante.

- Respete siempre los límites de velocidad o maneje más lentamente cuando las condiciones lo requieran.
- Mantenga las llantas del vehículo con la presión de inflado correcta.
- Combine varios viajes en uno solo.
- Reemplace las llantas del vehículo con el mismo número de especificación TPC impreso en el lateral de la llanta, cerca del tamaño.
- Siga el calendario de mantenimiento recomendado.

Conducción distraída

Las distracciones vienen en muchas formas y pueden hacer que usted pierda la concentración en la tarea de conducir. Aplique su buen juicio y no permita que otras actividades desvíen su atención del camino. Muchos gobiernos locales han promulgado leyes relativas a la distracción de los conductores. Familiarícese con las leyes locales de su área.

Para evitar la conducción distraída, mantenga sus ojos en el camino, mantenga sus manos en el volante, y enfoque su atención en la conducción.

- No use el teléfono en situaciones de conducción exigentes. Use el método de manos libres para hacer o recibir las llamadas telefónicas necesarias.
- Observe el camino. No lea, tome notas o busque información en teléfonos u otros dispositivos electrónicos.
- Designe un pasajero al asiento delantero para que maneje las distracciones potenciales.
- Familiarícese con las funciones del vehículo antes de conducir, como la programación de las emisoras de radio favoritas y el ajuste del control del clima y los ajustes de los asientos. Programe toda la información del viaje en cualquier dispositivo de navegación antes de conducir.
- Espere a que el vehículo esté estacionado para recoger objetos que hayan caído al piso.
- Detenga o estacione el vehículo para atender a los niños.

- Mantenga las mascotas en un transportador o con elementos de restricción adecuados.
- Evite conversaciones estresantes al conducir, ya sea con un pasajero o en un teléfono celular.

Advertencia

Quitar los ojos del camino durante mucho tiempo o con demasiada frecuencia puede provocar una colisión que puede dar como resultado lesiones o incluso la muerte. Enfoque su atención en conducir.

Consulte la sección de infoentrenimiento sobre más información sobre el uso de ese sistema y el sistema de navegación, si está equipado, incluyendo la conexión y el uso de teléfonos celulares.

Conducción defensiva

Manejo a la defensiva significa "siempre esperar lo inesperado". El primer paso para manejar a la defensiva es utilizar el cinturón de seguridad. Consulte *Cinturones de seguridad*  49.

- Asuma que los otros usuarios del camino (peatones, ciclistas y otros conductores) serán descuidados y cometerán errores. Anticipe lo que puede hacer y esté listo para ello.
- Mantenga suficiente distancia entre usted y el conductor que va delante.
- Concéntrese en la tarea de manejar.

Conducción perjudicada

Las muertes y lesiones asociadas con conducción perjudicada constituyen una tragedia mundial.



Advertencia

Beber alcohol o consumir drogas y después conducir es muy peligroso. Sus reflejos, percepciones, atención y juicio pueden verse afectados incluso por una pequeña cantidad de alcohol o drogas. Podría tener un choque serio — o incluso mortal — si maneja después de tomar o consumir drogas.

(Continúa)

Advertencia (Continúa)

No conduzca mientras esté bajo influencia de alcohol o drogas, o viaje con un conductor que haya estado bebiendo o esté impedido por drogas. Encuentre un transporte alternativo a casa; o si está en un grupo, designe a un conductor que permanecerá sobrio.

Control de vehículo

El frenado, el direccionamiento y la aceleración son factores importantes para ayudar a controlar el vehículo durante la conducción.

Frenos

La acción de frenado involucra tiempo de percepción y tiempo de reacción. La decisión de pisar el pedal de freno es tiempo de percepción. El hacerlo es tiempo de reacción.

El tiempo de reacción del conductor promedio es de unos 3/4 de segundo. En ese tiempo, un vehículo que se desplaza a 100 km/h (60 mph) viaja 20 m (66 pies), lo cual puede ser una distancia grande en una emergencia.

Entre las recomendaciones útiles de frenado que deben tenerse presentes se incluyen:

- Mantenga suficiente distancia entre usted y el vehículo que va delante.
- Evite frenados bruscos innecesarios.
- Mantenga el ritmo de avance del tráfico.

Si ocurre una falla en los frenos, los frenos pueden perder la asistencia eléctrica. Se requerirá más esfuerzo para detener el vehículo y puede tardar más tiempo en detenerse.

Si el motor se ahoga o se detiene mientras conduce, el sistema de refuerzo de frenos, que funciona con la batería del vehículo, mantendrá la asistencia eléctrica mientras la batería tenga suficiente voltaje. Dirija el vehículo fuera del camino y deténgase tan pronto como sea seguro hacerlo. Consulte *Refuerzo de freno eléctrico* ⇨ 210.

Dirección

Precaución

Para evitar daño al sistema de dirección, no conduzca sobre aceras, barreras de estacionamiento, u objetos similares a velocidades mayores a 3 km/h (1 mph). Tenga cuidado cuando conduzca sobre objetos tales como divisores de carril y topes de velocidad. Los daños ocasionados por el uso incorrecto del vehículo no están cubiertos por su garantía.



Dirección asistida eléctrica

El vehículo está equipado con un sistema de dirección asistida eléctrica, que reduce la cantidad de esfuerzo necesario para dirigir el vehículo. No cuenta con fluido de dirección asistida. No se requiere mantenimiento periódico.

Si el vehículo experimenta una falla del sistema y pierde la dirección asistida, es posible que se requiera un mayor esfuerzo de dirección. La asistencia de la dirección asistida también puede reducirse si gira el volante hasta el límite y lo mantiene así con fuerza durante un período prolongado.

Si hay algún problema acuda con su distribuidor.

Recomendaciones para las curvas

- Tome las curvas a una velocidad razonable.
- Reduzca la velocidad antes de entrar a una curva.
- Mantenga una velocidad razonable a lo largo de la curva.
- Espere a que el vehículo esté fuera de la curva antes de acelerar suavemente hacia la recta.

Dirección en emergencias

- Hay algunas situaciones en las que variar la dirección para esquivar un problema puede ser más efectivo que frenar.
- Sujetar ambos lados del volante le permite girar 180 grados sin quitar ninguna de las manos.
- El Sistema de frenos antibloqueo (ABS) permite virar y frenar al mismo tiempo.

Recuperación en todo terreno



Las llantas delanteras del vehículo pueden salir de la orilla del camino hacia el acotamiento al manejar. Siga estas recomendaciones:

1. Libere el acelerador y a continuación, si no hay nada que lo impida, cambie la dirección del vehículo de modo que se monte en el borde del pavimento.
2. Gire el volante aproximadamente 1/8 de vuelta, hasta que la rueda delantera derecha haga contacto con el borde del pavimento.
3. Gire el volante para seguir el camino.

Pérdida de control

Derrapes

Hay tres tipos de derrape que corresponden a los tres sistemas de control del vehículo:

- Derrape por frenado - las ruedas no giran.
- Derrape por virado o de esquina - el exceso de velocidad o de virado en una curva hace que las llantas patinen y pierdan fuerza de giro.
- Derrape por aceleración - un acelerón demasiado fuerte hace que las llantas de tracción patinen.

Los conductores defensivos evitan la mayoría de los derrapes teniendo un cuidado razonable adecuado a las condiciones existentes y evitando ser negligentes en dichas condiciones. Pero los derrapes siempre pueden ocurrir.

Si el vehículo empieza a deslizarse, siga estas sugerencias:

- Quite el pie del pedal del acelerador y gire el volante hacia donde desee que se dirija el vehículo. El vehículo puede enderezarse. Esté listo para un segundo derrape, en caso de que ocurra.
- Reduzca la velocidad y ajuste su conducción según las condiciones climáticas. La distancia de frenado puede ser más larga y el control del vehículo puede verse afectado cuando la tracción se reduce a causa de agua, nieve, hielo, grava u otros materiales que estén sobre el camino. Aprenda a reconocer las pistas de advertencia (tales como suficiente agua, hielo o nieve en el camino para crear una superficie tipo espejo) y reduzca la velocidad cuando tenga duda.
- Trate de evitar los cambios bruscos de dirección, aceleración o frenado, incluyendo la reducción de la velocidad del

vehículo cambiando a una velocidad menor (frenado con motor). Cualquier cambio repentino puede hacer que las llantas se deslicen.

Recuerde: Los frenos antibloqueo ayudan a evitar el derrape por frenado.

Conducción carretera sin asfalto

Los vehículos con tracción en todas las ruedas (AWD) se pueden utilizar para conducción todo terreno. Los vehículos sin AWD y vehículos que no están equipados con llantas para todo terreno (AT) o para camino y todo terreno (OOR) no deben manejarse en caminos no convencionales, excepto sobre superficies niveladas y sólidas. Para ponerse en contacto con el fabricante de las llantas para obtener más información acerca de las llantas de equipo original, consulte el manual de garantía.

El control del vehículo es la clave para la conducción fuera de carretera exitosa. Una de las mejores maneras de controlar el vehículo es controlar la velocidad.

**Advertencia**

Al conducir fuera de carretera, el rebote y los cambios rápidos de dirección pueden lanzarlo fácilmente fuera de posición. Esto podría provocar que pierda el control y choque. Usted y los otros pasajeros siempre deben usar los cinturones de seguridad.

Antes de conducir fuera del camino

- Haga que se completen todos los mantenimientos y servicios necesarios.
- Llene el vehículo con combustible, rellene los líquidos y compruebe la presión de inflado en todas las llantas, incluyendo la de refacción, si está instalada.
- Lea toda la información acerca de los vehículos AWD en este manual.
- Asegúrese de que todos los escudos del chasis, si están instalados, estén correctamente sujetos.
- Conozca las leyes locales aplicables a la conducción fuera de la carretera.

Para obtener mayor distancia del suelo, podría ser necesario retirar el desviador de aire de la fascia delantera. Sin embargo, conducir sin el deflector de aire reduce la economía de combustible.

Precaución

Hacer funcionar el vehículo durante períodos prolongados sin el deflector de aire inferior de la fascia delantera instalado puede ocasionar flujo de aire incorrecto hacia el motor. Vuelva a colocar el desviador de aire de la fascia delantera después de la conducción todo terreno.

Carga del vehículo para conducción fuera de carretera**Advertencia**

- La carga no asegurada sobre el piso de carga puede zarandearse al conducir sobre terreno en mal estado. Los ocupantes del compartimento de pasajeros pueden ser golpeados por los objetos que vuelan. Asegure la carga correctamente.
- Mantenga la carga en el área de carga lo más al frente y abajo como sea posible. Las cosas más pesadas deben ir en el piso, hacia adelante del eje trasero.
- Las cargas pesadas sobre el techo elevan el centro de gravedad del vehículo, haciendo más probable que se vuelque. Usted puede lesionarse seriamente o en forma fatal si el vehículo se vuelca. Coloque las cargas pesadas dentro del área de carga y no sobre el techo.

Para más información sobre cómo cargar el vehículo, consulte *Límites de carga del vehículo*
➔ 192.

Problemas ambientales

- Siempre utilice los senderos, caminos y áreas establecidos que se han colocado a un lado para conducción recreativa fuera de carretera pública y obedezca todos los reglamentos fijados.
- No dañe los arbustos, flores o árboles, ni interfiera con la vida silvestre.
- No se estacione sobre cosas que estén ardiendo. Consulte *Estacionarse sobre materiales inflamables* ⇨ 203.

Conducción en colinas

La conducción en forma segura en colinas requiere de buen juicio y de una comprensión acerca de qué puede hacer y qué no puede hacer el vehículo.



Advertencia

Muchas colinas simplemente están demasiado empinadas para cualquier vehículo. El conducir sobre una colina puede hacer que el vehículo pierda fuerza. El conducir colina abajo puede provocar la pérdida de control. El conducir a lo largo de

(Continúa)

Advertencia (Continúa)

una colina puede hacer que el vehículo vuelque. Podría lesionarse o morir. No conduzca sobre pendientes empinadas.

Antes de conducir en una pendiente, evalúe la inclinación, tracción y obstrucciones. Si no es posible ver el terreno más adelante, salga del vehículo y camine por la colina antes de conducir hacia allí.

Al conducir en colinas

- Utilice una velocidad baja y mantenga un agarre firme del volante de dirección.
- Mantenga una velocidad baja.
- Cuando sea posible, conduzca verticalmente hacia arriba o hacia abajo sobre la colina.
- Descienda la velocidad al acercarse a la cima de la colina.



Advertencia

Conducir a la cima de una colina a alta velocidad puede ocasionar un choque. Podría haber un descenso, un barranco, un terraplén o aún otro vehículo. Podría lesionarse seriamente o morir. A medida que se aproxima a la cima de una colina, disminuya la velocidad y manténgase alerta.

- Utilice los faros aún durante el día para hacer el vehículo más visible.
- Nunca baje una colina hacia adelante o hacia atrás con la transmisión en N (neutral). Los frenos podrían sobrecalentarse y podría perder el control.
- Al conducir colina abajo, mantenga el vehículo en dirección hacia abajo. Utilice una velocidad baja para que el motor ayude a frenar el vehículo y mantenerlo bajo control.

**Advertencia**

El frenado intenso al descender de una colina puede ocasionar que sus frenos se sobre calienten y se debiliten. Esto podría causar pérdida de control y usted u otros podrían resultar heridos o morir. Aplique los frenos ligeramente al descender de una colina y utilice una velocidad baja para mantener la velocidad del vehículo bajo control.

- Evite giros que pongan el vehículo en posición perpendicular a la inclinación de la colina. La conducción transversalmente sobre una inclinación coloca más peso en las ruedas cuesta abajo lo que podría ocasionar un deslizamiento cuesta abajo o una volcadura.
- La grava suelta, las áreas lodosas o aún el pasto húmedo pueden ocasionar que las llantas se deslicen lateralmente, cuesta abajo. Si el vehículo se desliza hacia los lados, puede golpear algo y volcarse potencialmente.
- Los obstáculos ocultos pueden hacer lo empinado de la inclinación aún mayor. Si conduce sobre una roca con las ruedas

cuesta arriba o si las ruedas cuesta abajo caen en un surco o en una depresión, el vehículo se puede inclinar aún más.

- Si debe conducir en forma perpendicular a la inclinación y el vehículo comienza a deslizarse, gire colina abajo. Esto debe ayudar a enderezar el vehículo y evitar el deslizamiento lateral.

Si el vehículo pierde potencia en una colina:

1. Aplique los frenos para detener el vehículo, y luego aplique el freno de estacionamiento.
2. Cambie a P (Estacionamiento) y luego vuelva a arrancar el motor.
 - Si está conduciendo hacia arriba cuando el vehículo se apague, cambie a R (reversa), libere el freno de estacionamiento y vuelva a bajar.
 - Nunca intente dar vuelta al vehículo. Si una colina es lo suficiente empinada para parar el vehículo, es lo suficientemente empinada para ocasionar que se vuelque.
 - Si no puede hacerlo subir por la colina, baje de ella en línea recta.

- Nunca retroceda sobre una colina en N (neutral) usando sólo el freno.
 - El vehículo podría descender hacia atrás a gran velocidad y podría perder el control.
 - Si está conduciendo colina abajo cuando el vehículo se apague, cambie a una velocidad menor, libere el freno de estacionamiento y conduzca hacia abajo de la colina.
3. Si no puede volver a arrancar el vehículo después de que se apague, ponga el freno de estacionamiento, cambie a P (estacionamiento), y apague el vehículo.
 - 3.1 Deje el vehículo y busque ayuda.
 - 3.2 Aléjese de la ruta que tomaría el vehículo si se deslizara colina abajo.

**Advertencia**

Salir del vehículo del lado hacia la colina cuando está en posición perpendicular a la inclinación es peligroso. Si el vehículo se vuelca, puede aplastarlo o matarlo. Siempre salga del lado cuesta arriba del vehículo y manténgase alejado de la trayectoria de la volcadura.

Conducción en lodo, arena, nieve o hielo

Utilice una velocidad baja al conducir sobre lodo, entre más profundo el lodo, menor la velocidad. Mantenga el vehículo en movimiento para evitar atascarse.

La tracción cambia al conducir sobre arena. Sobre arena suelta, como en las playas o las dunas de arena, las llantas tenderán a hundirse en la arena. Esto afecta la dirección, la aceleración y el frenado. Conduzca a velocidad reducida y evite las vueltas súbitas y las maniobras abruptas.

La tracción se reduce en nieve o hielo, y es fácil perder el control. Reduzca la velocidad del vehículo al conducir en nieve o hielo.

Advertencia

La conducción sobre lagos, lagunas o ríos congelados puede ser peligrosa. Las condiciones del hielo varían enormemente y el vehículo podría caer a través del hielo; usted y los pasajeros podrían ahogarse. Conduzca su vehículo sólo sobre superficies seguras.

Conducción en agua

Advertencia

Conducir a través de un torrente de agua puede ser peligroso. El agua profunda puede arrastrar su vehículo corriente abajo y todos los ocupantes podrían ahogarse. Si el agua no es profunda, igualmente podría "lavar" la tierra de abajo de sus llantas. Podría perder tracción y el vehículo podría volcar. No conduzca a través de un torrente de agua.

Precaución

No conduzca sobre agua si está suficientemente profunda para cubrir las llantas, los ejes o el tubo de escape. El agua profunda puede dañar el eje y otras piezas del vehículo.

Si el agua no es demasiado profunda, conduzca a través de ella lentamente. En mayores velocidades, puede entrar agua al motor y causar que se ahogue. El paro del motor puede ocurrir si el tubo de escape está bajo el agua. No apague la ignición cuando conduzca

a través de agua. Si el tubo de escape está bajo agua, el motor no arrancará. Al atravesar agua, los frenos se mojan, y se puede requerir de mayor distancia para detenerse. Consulte *Conducción en caminos mojados* ⇨ 189.

Después de la conducción fuera de carretera

Quite todos los arbustos y desechos acumulados en la parte inferior de la carrocería o chasis o debajo del cofre. Estas acumulaciones pueden constituir un riesgo de incendio.

Después del funcionamiento en lodo o arena, haga limpiar y comprobar las balatas de freno. Estas sustancias pueden ocasionar cristalización y frenado disperejo. Compruebe que no tengan daño la estructura de la carrocería, la dirección, la suspensión, las ruedas, las llantas y el sistema de escape, y que no tengan fugas las tuberías de combustible y el sistema de enfriamiento.

Se requiere mantenimiento más a menudo. Consulte *Programa de mantenimiento* ⇨ 369.

Conducción en caminos mojados

La lluvia y los caminos mojados pueden reducir la tracción del vehículo y afectar su capacidad de aceleración y frenado. Siempre maneje más despacio en este tipo de condiciones de manejo y evite manejar dentro de charcos grandes, niveles altos de agua o agua corriente.



Advertencia

Los frenos mojados podrían causar choques. Podrían no funcionar del todo bien durante un frenado repentino y podrían hacer que el vehículo se derrape hacia un lado. Podría perder el control del vehículo.

Después de manejar a través de un charco de agua o un autolavado, presione suavemente el pedal de freno hasta que los frenos funcionen normalmente.

El agua corriente crea fuerzas importantes. El manejar sobre agua corriente podría provocar el arrastre de su vehículo. Si esto sucede, usted y el resto de los ocupantes podrían ahogarse. No ignore las advertencias de la policía y sea muy cuidadoso al tratar de manejar sobre agua corriente.

Hidroplaneación

La hidroplaneación es peligrosa. El agua puede acumularse bajo las llantas del vehículo haciendo que estén totalmente sobre el agua. Esto puede suceder si el camino está muy mojado y usted va a una velocidad considerable. Cuando el vehículo está hidroplaneando, cuenta con muy poco o ningún contacto con el camino.

No existe ninguna regla definitiva para la hidroplaneación. El mejor consejo es disminuir la velocidad cuando el camino esté mojado.

Otros consejos para el clima lluvioso

Además de reducir la velocidad, otros consejos para el clima lluvioso incluyen:

- Mantenga una distancia mayor.
- Pase con precaución.
- Mantenga el equipo de limpiaparabrisas en buen estado y mantenga lleno el depósito de líquido lavaparabrisas.
- Asegúrese que las llantas estén bien mantenidos y tengan la profundidad adecuada de la banda de rodadura. Consulte *Llantas* ⇨ 324.

- Apague cualquier control de velocidad constante, si está equipado. Ver *Control de velocidad adaptativo (Avanzado)* ⇨ 219 o *Super Cruise* ⇨ 228.
- Active el modo Tracción en todas las ruedas (AWD). Consulte *Control de modo del conductor* ⇨ 215.

Cuestas y caminos montañosos

El manejo en colinas empinadas y montañas es diferente al manejo en terreno plano. Los consejos incluyen:

- Mantenga el vehículo en buen estado y realice todos los servicios de mantenimiento.
- Compruebe los niveles de todos los fluidos, frenos, llantas, sistema de enfriamiento y transmisión.
- Cambie a una velocidad menor al bajar por pendientes largas o muy pronunciadas.

 **Advertencia**

Usar los frenos para desacelerar el vehículo en una pendiente cuesta abajo prolongada puede causar sobrecalentamiento del freno, puede reducir el desempeño del freno y podría resultar en una pérdida de frenado. Cambie la transmisión a una velocidad menor para dejar que el motor ayude a los frenos en una pendiente cuesta abajo inclinada.

 **Advertencia**

Bajar por una colina en N (neutral) o con el motor apagado es peligroso. Esto puede causar sobrecalentamiento de los frenos y pérdida de asistencia de dirección. Siempre mantenga el motor en marcha y el vehículo en alguna velocidad.

- Conduzca a velocidades que mantengan el vehículo en su propio carril. No haga giros o cruce la línea central.
- Esté alerta en la cima de las colinas; algo podría estar en su carril (por ejemplo, un vehículo detenido, un accidente).

- Ponga atención a las señales especiales del camino (por ejemplo, área de caída de piedras, cruce de caminos, pendientes continuas, zonas de rebase y no rebase) y tome las acciones adecuadas.
- Seleccione el modo Tracción en todas las ruedas (AWD). Consulte *Tracción en las cuatro ruedas* ⇨ 209.

Conducción en invierno

Manejo sobre nieve o hielo

Precaución

Para evitar daño a las ruedas y componentes de freno, siempre retire la nieve y hielo del interior de las ruedas y desde abajo del vehículo antes de conducir.

La nieve o hielo entre las llantas y el camino crea menos tracción o agarre, así que conduzca cuidadosamente. Hielo húmedo puede ocurrir en aproximadamente 0 °C (32 °F) cuando comience a caer lluvia congelada. Evite manejar sobre hielo mojado o en condiciones de lluvia helada hasta que los caminos sean tratados.

Para conducción de camino resbaloso:

- Acelere suavemente. Acelerar demasiado rápido causa que las ruedas giren y hace resbaladiza la superficie debajo de las llantas.
- Encienda el control de tracción. Consulte *Control de tracción/Control electrónico de estabilidad* ⇨ 213.
- El Sistema de frenos anti-bloqueo (ABS) mejora la estabilidad del vehículo durante paradas bruscas, pero los frenos se deben aplicar más rápido que sobre pavimento seco. Consulte *Sistema de frenos antibloqueo (ABS)* ⇨ 210.
- Permita una mayor distancia de seguimiento y observe si hay puntos resbaladizos. Es posible que queden áreas con hielo en las áreas sombreadas de los caminos limpios. La superficie de una curva o un paso a desnivel podría permanecer con hielo incluso cuando las carreteras circundantes están libres. Evite maniobras violentas de dirección o frenado al manejar sobre hielo.
- Apague el control de velocidad constante.

- Seleccione el Modo Tracción en Todas las Ruedas (AWD) para vehículos equipados con AWD. Seleccione Modo de Nieve/Hielo para vehículos sólo con FWD. Ver *Control de modo del conductor* ⇨ 215 y *Tracción en las cuatro ruedas* ⇨ 209.

Condiciones de tormenta de nieve

Detenga el vehículo en un lugar seguro y haga señales para pedir ayuda. Manténgase cerca del vehículo a menos que la ayuda se encuentre cerca. Si es posible, use la Asistencia en el Camino. Consulte *Asistencia en el Camino* ⇨ 381. Para obtener ayuda y mantener seguros a los ocupantes del vehículo:

- Enciende las luces intermitentes de advertencia de peligro.
- Amarre una tela roja al espejo exterior.



Advertencia

La nieve podría atrapar los gases del escape debajo del vehículo. Esto podría provocar que los gases del escape se introduzcan en el vehículo. Los gases del escape contienen monóxido de carbono

(Continúa)

Advertencia (Continúa)

(CO), que es inodoro e incoloro. Puede causar pérdida de consciencia e incluso la muerte.

Si el vehículo queda atrapado en la nieve:

- Retire la nieve de la base del vehículo, en especial si bloquea el tubo de escape.
- Abra una ventana alrededor de 5 cm (2 pulg.), en el lado del vehículo opuesto a la dirección del viento, para permitir la entrada de aire fresco.
- Abra totalmente las ventilas que están sobre o debajo del tablero de instrumentos.
- Ajuste el sistema de control del clima para circular el aire del interior del vehículo y active el ventilador en la velocidad más alta. Consulte "Sistemas de control de clima."

Para mayor información sobre CO, vea *Emisiones del motor* ⇨ 204.

Para ahorrar combustible, opere el motor durante periodos cortos para calentar el vehículo y después apague el motor y cierre

la ventana parcialmente. El mantenerse en movimiento también le puede ayudar a mantenerse caliente.

Si la ayuda tarda en llegar, cuando encienda el motor, presione el pedal del acelerador para hacer que se revolucione más que en velocidad de marcha en vacío. Esto mantendrá la batería cargada para volver a encender el vehículo y para hacer señales de ayuda con los faros delanteros. Haga esto lo menos posible, para ahorrar combustible.

Si el vehículo se atasca

Gire las llantas con cuidado para liberar el vehículo cuando esté atascado en arena, lodo, hielo o nieve.

Si está demasiado atascado para que el sistema de tracción pueda liberar el vehículo, apague el sistema de tracción y utilice el método de balanceo. Consulte *Control de tracción/Control electrónico de estabilidad* ⇨ 213.

Advertencia

Si las llantas del vehículo giran a alta velocidad podrían explotar, y usted y las demás personas podrían resultar heridos. El vehículo podría sobrecalentarse causando un incendio en el compartimento del motor u otros daños. Haga girar las ruedas lo menos posible y evite avanzar a más de 56 km/h (35 mph).

Para Tracción en todas las ruedas (AWD), seleccione modo Todo terreno o AWD. Ver *Control de modo del conductor* ⇨ 215 y *Tracción en las cuatro ruedas* ⇨ 209.

Balaceo del vehículo para liberarlo del atasco

Gire el volante hacia la izquierda y la derecha para liberar el área alrededor de las llantas delanteras. Apague el sistema de tracción. Cambie el movimiento hacia atrás y hacia adelante, entre R (reversa) y una velocidad baja hacia adelante, haciendo girar las ruedas lo menos posible. Para evitar el desgaste de la transmisión, espere hasta que las llantas se hayan detenido antes de cambiar la velocidad. Libere el pedal acelerador al

cambiar, y presiónelo ligeramente cuando la transmisión se encuentre en alguna velocidad. El girar las llantas hacia adelante y hacia atrás provoca un movimiento de balanceo del vehículo que podría liberarlo. Si esto no libera el vehículo después de unos cuantos intentos, tal vez necesite remolcarlo para sacarlo. Si necesita remolcar el vehículo para sacarlo, consulte *Transporte de vehículo deshabilitado* ⇨ 355.

Ganchos de remolque de recuperación

Si está equipado, use los ganchos de remolque de recuperación en la parte delantera, úselos si el vehículo está atascado fuera de la carretera y necesita ser jalado en algún lugar para seguir conduciendo.

Advertencia

Nunca jale los ganchos de recuperación desde el costado. Los ganchos podrían romperse y usted u otros podrían resultar lastimados. Al utilizar los ganchos de recuperación, siempre jale el vehículo desde el frente.



Precaución

Nunca utilice los ganchos de recuperación para remolcar el vehículo. El vehículo podría resultar dañado y las reparaciones no serán cubiertas por la garantía del vehículo.

Límites de carga del vehículo

Es importante conocer la cantidad de carga que puede soportar el vehículo. Este peso se denomina capacidad de peso del vehículo e incluye el peso de todos los ocupantes, la carga y las opciones no instaladas de fábrica. Hay dos etiquetas en

el vehículo que pueden indicar la cantidad de peso que puede cargar; la etiqueta Tire and Loading Information (Información sobre llantas y carga) y la etiqueta de certificación/llanta.



Advertencia

No cargue el vehículo más allá del peso bruto del vehículo (GVWR) o el peso bruto por eje máximo (GAWR). Esto puede ocasionar que los sistemas se rompan y cambien la manera de maniobrar el vehículo. Esto podría ocasionar la pérdida de control y un choque. La sobrecarga también puede reducir el desempeño para detenerse, dañar las llantas, y acortar la vida del vehículo.

Etiqueta de información sobre las llantas y carga

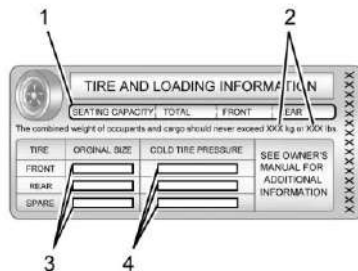

Etiqueta de ejemplo

En el pilar central (pilar B) está pegada una etiqueta de información sobre las llantas y la carga específica del vehículo. La etiqueta de Información sobre llantas y carga muestra el número de asientos para los ocupantes (1) y la capacidad máxima de peso del vehículo (2) en kilogramos y libras.

La etiqueta Información sobre llantas y carga también muestra el tamaño de las llantas de equipo original (3) y las

presiones de inflado en frío recomendadas para las llantas (4). Para obtener más información sobre las llantas y la presión de inflado consulte *Llantas* ⇨ 324 y *Presión de llantas* ⇨ 330.

También hay información importante acerca de la carga en la etiqueta de certificación del vehículo/llantas. Puede indicar el peso bruto del vehículo (GVWR) y el peso bruto por eje (GAWR) para los ejes delantero y trasero. Consulte "Etiqueta de certificación/llantas" más adelante en esta sección.

Pasos para determinar el límite de carga correcto.

1. Localice la declaración "El peso combinado de los ocupantes y la carga nunca debe exceder XXX kg o XXX libras." en la placa del vehículo.
2. Determine la suma del peso del conductor y los pasajeros que irán en el vehículo.
3. Reste el peso total del conductor y los pasajeros de XXX kg o XXX libras.

- La cantidad resultante será la capacidad de carga o equipaje disponible. Por ejemplo, si la cantidad "XXX" es igual a 1400 libras y habrá cinco pasajeros de 150 libras en su vehículo, la capacidad para carga y equipaje será de 650 libras ($1400 - 750$ (5×150) = 650 lbs.)
- Determine el total del peso del equipaje y la carga que llevará el vehículo. Ese peso no puede exceder la capacidad de carga y equipaje calculada en el paso 4.
- Si su vehículo jalará un remolque, la carga del remolque se transferirá a su vehículo. Consulte este manual para determinar la forma en que esto reduce la carga disponible y la capacidad de carga de equipaje de su vehículo.

Consulte *Arrastre de remolque* ⇨ 280 para obtener información importante acerca de cómo jalar un remolque, seguridad al remolcar y consejos de remolque.

Si se instalan accesorios posventa en el vehículo, por ejemplo una cubierta de techo, asegúrese de agregar el peso para todos los accesorios instalados al peso combinado de equipaje y carga.

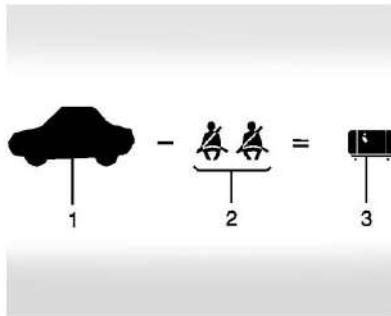

Ejemplo 1

- Capacidad de peso del vehículo para el ejemplo 1 = 453 kg (1,000 lbs).
Después reste el Peso de accesorio, por ejemplo una caja de carga para el techo = 15.8 kg (35 lbs)
- Reste el peso de los ocupantes @ 68 kg (150 lbs) x 2 = 136 kg (300 lbs).

- Capacidad disponible restante para peso de carga = 301.2 kg (665 lbs)

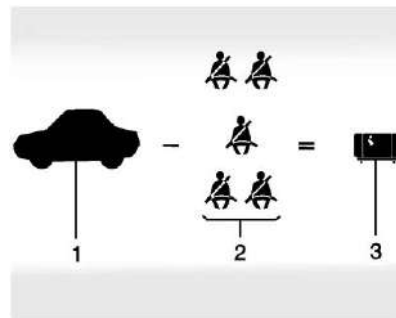

Ejemplo 2

- Capacidad de peso del vehículo para el ejemplo 2 = 453 kg (1,000 lbs).
Después reste el Peso de accesorio, por ejemplo una caja de carga para el techo = 18.1 kg (40 lbs)
- Reste el peso de los ocupantes @ 68 kg (150 lbs) x 5 = 340 kg (750 lbs).
- Capacidad disponible restante para peso de carga = 94.9 kg (210 lbs)

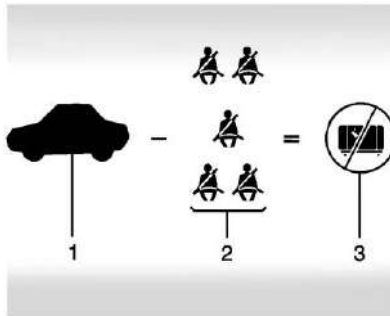

Ejemplo 3

1. Capacidad de peso del vehículo para el ejemplo 3 = 453 kg (1,000 lb)
2. Reste el peso de los ocupantes: 91 kg (200 lbs) x 5 = 453 kg (1,000 lbs)
3. Peso disponible para carga = 0 kg (0 lb)

Consulte la etiqueta Tire and loading information (Información sobre llantas y carga) del vehículo para obtener información específica acerca de la capacidad de peso del vehículo y los asientos disponibles. El peso combinado

del conductor, pasajeros, accesorios y carga nunca debe exceder la capacidad de peso del vehículo.

Etiqueta de certificación/llantas

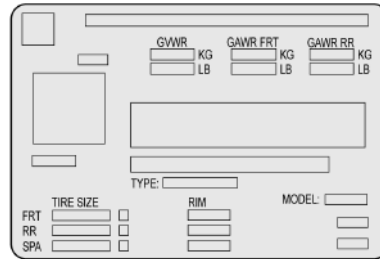

Ejemplo de etiqueta

En el pilar central (pilar B) está adherida una etiqueta de Certificación/Llanta específica del vehículo.

La etiqueta puede mostrar el tamaño de las llantas originales del vehículo y las presiones de inflado necesarias para obtener la capacidad de peso bruto del vehículo. La etiqueta muestra la capacidad

de peso bruto del vehículo. Esto se denomina Clasificación de peso bruto del vehículo (GVWR). El GVWR incluye el peso del vehículo, todos los ocupantes, el combustible y la carga.

La etiqueta de certificación/llantas también puede indicar el peso máximo para los ejes delantero y trasero, denominado Clasificación de peso bruto de eje (GAWR). Para averiguar las cargas reales en los ejes delantero y trasero, pese el vehículo en una estación de pesaje. Su distribuidor puede ayudar para realizar esta tarea. Asegúrese de distribuir la carga uniformemente en ambos lados de la línea central.

Precaución
Sobrecargar el vehículo puede dañarlo. Las reparaciones no estarían cubiertas por la garantía del vehículo. No cargue excesivamente el vehículo.

**Advertencia**

Las cosas en el interior del vehículo podrían golpear y lastimar a los ocupantes durante un frenado o vuelta repentina, o en un choque.

- Ponga las cosas en el área de carga del vehículo. En el área de carga, póngalas lo más adelante posible. Intente repartir el peso de manera uniforme.
- Nunca apile objetos pesados, como maletas, dentro del vehículo de manera que algunos queden por encima de los respaldos de los asientos.
- No deje una silla para niños dentro del vehículo sin asegurarla de manera adecuada.
- Fije los objetos sueltos dentro del vehículo.
- No deje ningún asiento plegado a menos que sea necesario.

Arranque y Operación

Rodaje de vehículo nuevo

Precaución

El vehículo no necesita un asentamiento elaborado. Pero se desempeñará mejor en funcionamiento prolongado si sigue estas directrices

- No conduzca a ninguna velocidad constante, rápido o lento, durante los primeros 800 km (500 millas). No efectúe arranques con el acelerador a fondo. Evite los cambios de velocidad descendentes para detener o reducir la velocidad del vehículo.
- Evite efectuar paradas bruscas durante los primeros 300 km (200 millas) más o menos. Durante este tiempo las balatas de frenos nuevas aún no se asientan. Las paradas bruscas con balatas nuevas pueden significar desgaste prematuro y remplazo en

(Continúa)

Precaución (Continúa)

menos tiempo. Siga este lineamiento de asentamiento cada vez que coloque balatas de frenos nuevas.

Después del asentamiento, la velocidad y carga del motor se pueden incrementar gradualmente.

En vehículos nuevos, los varios sistemas mecánicos y eléctricos experimentan un periodo de "asentamiento" durante los primeros 6,400 km (4,000 millas) de conducción rutinaria. Conforme se conduce el vehículo, los sistemas mecánicos se ajustan para proporcionar desempeño de economía de combustible y de cambios de la transmisión óptimos.

Los sistemas eléctricos se adaptarán y calibrarán durante el periodo de asentamiento. Un ocurrencia de única ocasión de clics y ruidos similares del vehículo es normal durante este proceso.

La conducción normal carga la batería del vehículo para lograr la mejor operación del vehículo, incluyendo el ahorro de combustible y el sistema de paro/arranque. Consulte *Sistema de Paro/Arranque* ⇨ 199.

Posiciones del encendido



Este vehículo tiene botón de arranque.

La llave remota deberá estar en el vehículo para que el sistema funcione. Si el arranque por botón no funciona, el vehículo puede estar cerca de una señal de antena de radio fuerte ocasionando interferencia al sistema de acceso sin llave. Consulte *Operación de llave remota* ⇨ 7.

Para salir de P (Estacionamiento), la ignición debe estar en encendido o estar en modo de servicio, y se debe aplicar el pedal del freno.

Stopping the Engine/OFF (Paro del motor/apagado) (Sin luces indicadoras): Cuando el vehículo se encuentra detenido, presione ENGINE START/STOP (arrancar/detener el motor) una vez para apagar el motor.

Si el vehículo se encuentra en P (estacionamiento), el encendido se gira a off (apagado) y la Energía retenida para los accesorios (RAP) permanece activa. Consulte *Energía retenida para los accesorios (RAP)* ⇨ 202.

Si el vehículo no se encuentra en P (Estacionar), la ignición no regresa a modo de accesorios y en el Centro de información del conductor (DIC) se muestra el mensaje CAMBIAR PALANCA A "PARK". Cuando el vehículo se cambia a P (estacionamiento), la ignición se apaga.

No apague el motor cuando el vehículo esté en movimiento. Esto provocaría la pérdida de energía en los sistemas de asistencia eléctrica de frenado y dirección, y deshabilitaría las bolsas de aire.

Si el vehículo debe apagarse en una emergencia:

1. Frene presionando el freno de manera firme y continua. No bombee los frenos una y otra vez. Esto podría agotar la asistencia eléctrica, aumentando la fuerza requerida para presionar el pedal del freno.
2. Cambie el vehículo a N (neutral). Esto puede hacerse con el vehículo en movimiento. Después de cambiar a N (neutral), presione firmemente el freno y dirija el vehículo hasta un lugar seguro.
3. Deténgase por completo, cambie a P (estacionamiento) y apague la ignición. La palanca de cambios debe estar en P (Estacionamiento) para apagar la ignición.
4. Active el freno de estacionamiento. Consulte *Freno de estacionamiento eléctrico* ⇨ 211.

Advertencia

Apagar el vehículo en movimiento puede provocar que se pierda la energía en los sistemas de frenado y de dirección, además de deshabilitar las bolsas de aire. Mientras conduzca, sólo apague el vehículo en caso de una emergencia.

Si el vehículo no se puede orillar, y se debe apagar mientras se conduce, presione y sostenga ENGINE START/STOP (arranque/paro de motor) durante más de dos segundos, o presione dos veces dentro de cinco segundos.

Modo de accesorios (Luz indicadora ámbar):

Este modo permite que algunos de los accesorios eléctricos se utilicen cuando el motor está apagado.

Con la ignición apagada, presionar el botón una vez sin aplicar el pedal del freno coloca el sistema de ignición en modo de accesorios.

La ignición cambia de modo de accesorios a OFF (apagado) después de cinco minutos para evitar que la batería se descargue.

ON/RUN/START (encendido/operación/

arranque) (Luz indicadora verde): Esta modalidad es para conducción y arranque. Con el encendido apagado y el pedal del freno aplicado, presionar el botón una vez coloca el sistema de encendido en ON/RUN/START (encendido/funcionamiento/arranque). Una vez que el motor empieza a arrancar, libere el botón. El giro del motor continúa hasta que el motor arranca. Consulte *Arranque del motor* ⇨ 198. El encendido a continuación permanece en ON/RUN (encendido/funcionamiento).

Modo de servicio

Esta modalidad de corriente está disponible para servicio y diagnóstico y para verificar la operación adecuada de la luz indicadora de fallas, según pueda requerirse para fines de inspección de emisiones. Con el vehículo apagado, y sin aplicar el pedal del freno, al oprimir sin soltar ENGINE START/STOP (arranque/paro de motor) durante más de cinco segundos colocará al vehículo en el modo de servicio. Los sistemas de instrumentos y de audio operarán como lo hacen en ON/RUN (Encendido/funcionamiento), pero no podrá conducirse el vehículo. El motor no arrancará en el modo de servicio. Presione el botón otra vez para apagar el vehículo.

Arranque del motor

Coloque la transmisión en P (Estacionamiento) o N (Neutral). Para volver a arrancar el motor cuando el vehículo ya está en movimiento, utilice N (neutral).

Precaución

No intente cambiar a P (estacionamiento) si el vehículo está en movimiento. Si lo hace, podría dañar la transmisión. Cambie a P (estacionamiento) únicamente cuando el vehículo esté detenido.

Precaución

Si agrega accesorios o partes eléctricas, podría cambiar la forma en que opera el vehículo. Cualquier daño resultante no será cubierto por la garantía del vehículo.

Para arrancar el vehículo:

1. Con el sistema de Acceso sin llave, la llave remota deberá estar en el vehículo. Presione ENGINE START/STOP con el pedal del freno aplicado. Cuando el motor empiece a dar marcha, suelte el botón. La velocidad de marcha en vacío disminuirá a medida que el motor se caliente. No revolucione el motor inmediatamente después de arrancarlo.

Si la llave remota no está en el vehículo, si hay interferencia, o si la batería de la llave remota está baja, se mostrará un mensaje del Centro de información del conductor (DIC).

Precaución

Hacer girar el motor durante periodos prolongados, presionando el botón ARRANQUE/PARO DE MOTOR inmediatamente después de que haya terminado el giro, puede sobrecalentar y dañar el motor de arranque y descargar la batería. Espere al menos 15 segundos entre un intento y otro para permitir que el motor de marcha se enfríe.

- Si el motor no arranca después de 5 a 10 segundos, especialmente en clima muy frío (menos de -18°C o 0°F), posiblemente esté ahogado con demasiada gasolina. Intente presionar el pedal acelerador hasta el fondo y mantenerlo allí, luego oprima ENGINE START/STOP hasta por un máximo de 15 segundos. Espere al menos 15 segundos entre un intento y otro para permitir que el motor de marcha se enfríe. Cuando arranque el motor, suelte el

botón y también el acelerador. Si el vehículo arranca brevemente y se vuelve a apagar, vuelva a hacer lo mismo. Esto despeja el exceso de gasolina del motor. No revolucione el motor inmediatamente después de arrancarlo. Opere el motor y la transmisión con suavidad hasta que el aceite se caliente y lubrique todas las partes en movimiento.

Sistema de Paro/Arranque

El sistema de Paro/arranque apagará el motor para ayudar a conservar combustible. Tiene componentes diseñados para el número adicional de arranques.



Advertencia

La función de Parada/Arranque automático del motor hace que el motor se apague mientras el vehículo sigue encendido. No salga del vehículo antes de cambiar a P (Estacionamiento). El vehículo puede volver a arrancar y moverse inesperadamente. Siempre cambie a P (estacionamiento) y luego apague la ignición, antes de salir del vehículo.

Paro/arranque automático de motor

Cuando se aplican los frenos y el vehículo esté completamente detenido, el motor puede apagarse. Al detenerse, el tacómetro muestra AUTO STOP. Cuando se libere el pedal de freno o se presione el pedal del acelerador, el motor volverá a arrancar.

Para mantener el desempeño del vehículo, otras condiciones pueden causar que el motor vuelva a arrancar automáticamente antes que se libere el pedal del freno.

Los Paros automáticos pueden no ocurrir y/o los rearranques automáticos pueden ocurrir debido a:

- La Configuración de control de clima requieren que el motor esté en operación para enfriar o calentar el interior del vehículo.
- La batería del vehículo necesita cargarse.
- La batería del vehículo se desconectó recientemente.
- No se ha alcanzado la velocidad mínima del vehículo desde el último Paro automático.
- Se presiona el pedal del acelerador.

- El motor o la transmisión no se encuentran a la temperatura de funcionamiento necesaria.
- La temperatura exterior no está en el rango de operación requerido.
- La transmisión del vehículo se cambia fuera de D (Conducción) a cualquier otra velocidad diferente a P (estacionamiento).
- Se seleccionaron ciertos modos del conductor. Consulte *Control de modo del conductor* ⇨ 215.
- El vehículo está en una colina o pendiente inclinada.
- La puerta del conductor se abrió o se desabrochó el cinturón de seguridad del conductor.
- Se abrió el cofre.
- El Paro automático alcanzó el tiempo permitido máximo.

Interruptor de desactivación de paro automático



La función automática de paro/arranque del motor se puede desactivar y activar presionando (A). El Paro/arranque automático se activa cada vez que arranca el vehículo.

Cuando el indicador (A) esté iluminado, el sistema está activado.

Calentador del motor



Si está equipado, el calentador del motor puede proporcionar un arranque más fácil y mayor economía de combustible durante el calentamiento del motor en condiciones de clima frío o menor a -18°C (0°F). Los vehículos con un calentador del motor se deben conectar al menos cuatro horas antes de arrancarlo. El conector cuenta con un termostato interno que evitará la operación del calentador del motor a temperaturas mayores a -18°C (0°F).

**Advertencia**

No conecte el calentador del bloque del motor mientras el vehículo esté estacionado en una cochera o debajo de una carpa. Puede resultar en daño a la propiedad o lesiones personales. Siempre estacione el vehículo en un área abierta libre lejos de edificios o estructuras.

Para usar el calentador del motor

1. Apague el motor.
2. Retire el cable del calentador del compartimiento trasero.
3. Revise el cable del calentador por daños. Si está dañado, no lo use. Visite a su distribuidor para reemplazarlas. Revise el cable por daños anualmente.
4. Conecte el cable en el receptáculo en la fascia delantera.
5. Conecte el otro extremo del cable en un tomacorriente de 110 voltios CA conectado a tierra normal.

**Advertencia**

El uso inadecuado del cable del calefactor o un cable de extensión puede dañar el cable y provocar sobrecalentamiento e incendio.

- Enchufe el cable en un tomacorriente de servicios eléctricos de tres puntas que está protegido por una función de detección de falla a tierra. Una salida sin conexión a tierra puede provocar una descarga eléctrica.
- Utilice un cable de extensión de 15 amperios nominal resistente a la intemperie, de alta resistencia, si es necesario. Si no se utiliza el cable de extensión recomendado en buenas condiciones de funcionamiento, o usar un cable del calentador o de extensión dañado, podría hacer que se sobrecaliente y causar un incendio, daños a la propiedad, una descarga eléctrica y lesiones.

(Continúa)

Advertencia (Continúa)

- No haga funcionar el vehículo con el cable del calentador fijado permanentemente al vehículo. Podría dañar el cable calefactor y termostato.
 - Mientras está en uso, no deje que el cable del calentador toque las piezas del vehículo o bordes afilados. Nunca cierre el cofre sobre el cable de calentador.
 - Antes de arrancar el vehículo, desconecte el cable, vuelva a colocar la cubierta a la clavija y fije firmemente el cable. Mantenga el cable alejado de las piezas móviles.
6. Antes de arrancar el motor asegúrese de desconectar y almacenar el cable.
 7. Cierre la cubierta del conector del calentador del motor.
- El tiempo que el calentador debe permanecer conectado depende de varios factores. Pida a un distribuidor en el área donde estaciona el vehículo el mejor consejo acerca de esto.

Energía retenida para los accesorios (RAP)

Cuando se gira el vehículo de encendido a apagado, las siguientes funciones (si está equipado) continuarán funcionando por hasta 10 minutos, o hasta que se abra la puerta del conductor. Estas características también funcionarán cuando el vehículo esté encendido o en modo accesorios:

- Sistema de Infoentrenamiento
- Ventanas eléctricas (durante Energía retenida para accesorios (RAP), esta funcionalidad se perderá cuando se abra cualquier puerta)
- Quemacocos (durante Energía retenida para accesorios (RAP), esta funcionalidad se perderá cuando se abra cualquier puerta)
- Salida eléctrica auxiliar
- Sistema de audio
- Sistema OnStar

Cambio a PARK (estacionamiento)

1. Mantenga presionado el pedal de freno y aplique el freno de estacionamiento. Consulte *Freno de estacionamiento eléctrico* ⇨ 211.
2. Presione el interruptor P (Estacionamiento) en el extremo de la palanca de cambios. El indicador P en la palanca de cambios encenderá rojo cuando el vehículo esté en P (Estacionamiento).
3. Apague el vehículo.

Dejar el vehículo con el motor funcionando



Advertencia

Puede resultar peligroso dejar el vehículo con el motor encendido. Podría sobrecalentarse y encender fuego.

Es peligroso salir del vehículo si el vehículo no está totalmente en P (Estacionamiento) con el freno de estacionamiento correctamente activado. El vehículo podría moverse.

(Continúa)

Advertencia (Continúa)

No abandone el vehículo cuando el motor esté en funcionamiento. Si dejó el motor encendido, el vehículo podría comenzar a moverse de manera repentina. Usted u otras personas podrían resultar lesionados. Para asegurarse de que el vehículo no se mueva, siempre active el freno de estacionamiento y cambie a P (Estacionamiento), incluso cuando esté en un terreno nivelado.

Si debe salir del vehículo con el motor funcionando, asegúrese que el vehículo esté en P (Estacionamiento) y que el freno de estacionamiento esté aplicado antes de salir. Después de presionar el botón P (Estacionamiento), mantenga presionado el pedal de freno regular. Si no puede ver el indicador P (Estacionamiento) en el grupo de instrumentos, significa que el vehículo no se ha cambiado a P (Estacionamiento).

Cambio fuera de PARK (estacionamiento)

Este vehículo está equipado con un sistema electrónico de liberación de la palanca de cambios. La liberación de bloqueo de cambios está diseñada para evitar el movimiento de la palanca de cambios a una velocidad diferente a P (estacionamiento), a menos que la ignición esté encendida y el pedal del freno esté aplicado.

La liberación del bloqueo de cambios funciona siempre, excepto en caso de descarga o bajo voltaje en la batería (menos de 9 voltios).

Si la batería del vehículo está descargada o cuenta con poco voltaje, intente cargarla o arrancar con cables pasacorriente. Consulte *Arranque con cables pasacorriente - Norteamérica* ⇨ 352 para obtener más información.

Para cambiar a una velocidad diferente a P (estacionamiento):

1. Presione el pedal del freno.
2. Libere el freno de estacionamiento. Consulte *Freno de estacionamiento eléctrico* ⇨ 211.

3. Mueva la palanca de cambios a la posición deseada.

Después de soltar la palanca de cambios, retornará a la posición central.

El indicador P cambiará a blanco y el indicador de velocidades en la palanca de cambios cambiará a rojo cuando el vehículo ya no esté en P (Estacionamiento).

Si el vehículo no puede cambiar de P (Estacionamiento), se puede mostrar un mensaje del Centro de información del conductor. Verifique que el vehículo esté encendido y el pedal del freno esté aplicado mientras intenta cambiar de la posición P (estacionamiento) a otra posición. Si se cumplen todas estas condiciones, pero el vehículo no cambia fuera de P (estacionamiento), consulte a su distribuidor para obtener servicio.

Estacionarse sobre materiales inflamables



Advertencia

Los objetos susceptibles de incendiarse podrían tocar las partes calientes del sistema de escape del vehículo y comenzar a arder. No se estacione sobre papeles, hojas, pasto seco u otros materiales que pudieran incendiarse.

Estacionamiento extendido

Es mejor no estacionarse con el vehículo en operación. Si el vehículo se deja en operación, asegúrese que no se moverá y que haya ventilación adecuada.

Ver *Cambio a PARK (estacionamiento)* ⇨ 202 y *Emisiones del motor* ⇨ 204.

Si el vehículo se deja estacionado y en operación con la llave remota fuera del vehículo, continuará operando hasta por 15 minutos.

Si el vehículo se deja estacionado y en operación con la llave remota dentro del vehículo, continuará operando hasta por 30 minutos.

El vehículo se podría apagar más pronto si se estaciona en una colina, debido a la falta de combustible disponible.

El temporizador se restablecerá si el vehículo se retira de P (Estacionamiento) mientras está funcionando.

Emisiones del motor



Advertencia

Los gases del escape contienen monóxido de carbono (CO), que es inodoro e incoloro. La exposición a CO (monóxido de carbono) puede provocar inconsciencia e incluso la muerte.

Los gases del escape pueden entrar al vehículo si:

(Continúa)

Advertencia (Continúa)

- El vehículo está encendido en áreas con poca ventilación (estacionamientos cerrados, túneles o rodeado de nieve alta que pueda bloquear el flujo de aire en la parte inferior o en los tubos de escape).
- El escape huele o suena de manera extraña o diferente.
- El sistema de escape tiene alguna fuga debido a corrosión o daños.
- El sistema de escape del vehículo se modificó, dañó, o reparó en forma inadecuada.
- El cuerpo del vehículo tiene orificios o aberturas provocados por algún daño o por modificaciones realizadas fuera del distribuidor y que no están completamente sellados.

Si detecta que hay humo inusual o sospecha que los gases de escape están entrando al vehículo:

- Manéjelo únicamente con las ventanas totalmente abiertas.

(Continúa)

Advertencia (Continúa)

- Lleve el vehículo a reparación inmediatamente.

Nunca estacione el vehículo con el motor encendido en áreas cerradas tales como una cochera o un edificio que no cuente con ventilación adecuada.

Poner en marcha el vehículo mientras está estacionado

Es mejor no estacionarse con el motor en operación.

Si se deja el vehículo con el motor funcionando, siga los pasos adecuados para asegurarse que el vehículo no se mueva. Ver *Cambio a PARK (estacionamiento)* ⇨ 202 y *Emisiones del motor* ⇨ 204.

Transmisión automática



El patrón de cambios se muestra en la parte delantera de la palanca de cambios. La posición de velocidad seleccionada se iluminará en rojo en la palanca de cambios, mientras que todas las demás se proyectarán en blanco. Si el cambio no es inmediato, como en condiciones muy frías, el indicador en el interruptor de cambios puede parpadear hasta que esté completamente conectado.



P: Esta posición bloquea las ruedas motrices. Use P (Estacionamiento) cuando arranque el vehículo para asegurarse que el vehículo no se mueva.

Si el vehículo está encendido, el vehículo se puede cambiar a P (Estacionamiento).



Advertencia

Es peligroso salir del vehículo si el vehículo no está totalmente en P (Estacionamiento) con el freno de estacionamiento activado. El vehículo podría moverse.

(Continúa)

Advertencia (Continúa)

No abandone el vehículo cuando el motor esté en funcionamiento. Si dejó el motor encendido, el vehículo podría comenzar a moverse de manera repentina. Usted u otras personas podrían resultar lesionados. Para asegurarse de que el vehículo no se mueva, siempre active el freno de estacionamiento y cambie a P (Estacionamiento), incluso cuando esté en un terreno nivelado.

Si se presiona ENGINE START/STOP mientras está en una velocidad relativamente alta, el vehículo se apagará y cambiará automáticamente a N (Neutral). Cuando el vehículo se detenga, se puede seleccionar P (Estacionamiento).

Mensaje Service Shift Lever (Dé servicio a palanca de cambios)

Si aparece el mensaje SERVICE SHIFTER SEE OWNER'S MANUAL (Dé servicio a palanca de cambios, consulte el manual del propietario) en el Centro de información del conductor (DIC), la palanca de cambios necesita servicio. Lleve el vehículo a revisión lo más pronto posible.

Si el vehículo cambia automáticamente a P (Estacionamiento), verifique si el botón P (Estacionamiento) está atorado. Para operar el vehículo, sostenga la palanca de cambios en la velocidad deseada, R (Reversa) o D (Conducción), hasta que la velocidad del vehículo exceda 16 km/h (10 mph), y después libere la palanca de cambios.

El vehículo no cambiará a P (Estacionamiento) si se está moviendo muy rápido. Detenga el vehículo y cambie a P (Estacionamiento).

Cuando el vehículo esté detenido, presione ENGINE START/STOP para apagar el vehículo. El vehículo cambiará a P (Estacionamiento) automáticamente a menos que el vehículo esté en N (Neutral), consulte "Modo de lavado de vehículo" más adelante en esta sección.

Para cambiar dentro y fuera de P (Estacionamiento), vea *Cambio a PARK (estacionamiento)* ⇨ 202 y *Cambio fuera de PARK (estacionamiento)* ⇨ 203.

R: Utilice esta velocidad para avanzar hacia atrás.

Si el vehículo se cambia desde R (Reversa) a D (Conducción) o a L (Baja), de D (Conducción) o L (Baja) a R (Reversa) mientras la velocidad

sea muy alta, el vehículo puede cambiar a N (Neutral). Reduzca la velocidad del vehículo y trate de cambiar nuevamente.

Para cambiar a R (Reversa):

1. Detenga el vehículo por completo.
2. Desde la posición central, mueva la palanca de cambios hacia atrás hacia usted y luego hacia arriba. R se ilumina en rojo.
3. Después de soltar la palanca de cambios, retornará a la posición central.

Para salir de R (Reversa):

1. Detenga el vehículo por completo.
2. Cambie a la velocidad deseada.
3. Después de soltar la palanca de cambios, retornará a la posición central.

A velocidades bajas, R (reversa) puede utilizarse para mecer el vehículo hacia atrás y hacia adelante para salir de la nieve, hielo o arena sin dañar la transmisión. Consulte *Si el vehículo se atasca* ⇨ 191.

N: En esta posición el motor no engancha con las ruedas. Para volver a arrancar el motor cuando el vehículo ya está en movimiento, utilice únicamente N (neutral).

Precaución

El vehículo no está diseñado para permanecer en N (Neutral) por periodos prolongados de tiempo. Cambiará automáticamente a P (Estacionamiento).

Para cambiar a N (neutral):

1. Mueva la palanca de cambios hacia atrás, hacia el conductor.
 - Si el vehículo está en P (Estacionamiento), aplique el pedal del freno mientras mueve la palanca de cambios hacia atrás.
 - El indicador N se iluminará en rojo.
2. Después de soltar la palanca de cambios, retornará a la posición central.

Para cambiar fuera de N (Neutro):

1. Detenga el vehículo por completo.
2. Mantenga oprimido el pedal del freno
3. Cambie a la velocidad deseada.

Si no se aplica el pedal del freno, el vehículo puede permanecer en N (Neutral).

Modo de autolavado

Este vehículo incluye un modo de autolavado que permite que el vehículo permanezca en N (Neutral) para uso en autolavados. El modo de autolavado no se debe usar para remolque del vehículo. Si se necesita remolcar el vehículo, consulte *Transporte de vehículo deshabilitado* ⇨ 355.

Precaución

El vehículo no está diseñado para permanecer en N (Neutral) por periodos prolongados de tiempo. Cambiará automáticamente a P (Estacionamiento).

Modo de autolavado (Vehículo apagado) - Conductor en el vehículo

Para colocar el vehículo en N (Neutral) con el vehículo apagado y ocupado:

1. Conduzca a la entrada del autolavado.
2. Presione el pedal del freno.
3. Cambie a N (neutral).
4. Apague el vehículo y libere el pedal del freno.

5. El indicador debe continuar mostrando N. Si no lo hace, repita los pasos 2-4.
6. El vehículo ahora está listo para el autolavado.

Modo de autolavado (Vehículo apagado) - Conductor fuera del vehículo

Para colocar el vehículo en N (Neutral) con el vehículo apagado y desocupado:

1. Conduzca a la entrada del autolavado.
2. Presione el pedal del freno.
3. Abra la puerta.
4. Cambie a N (neutral).
5. Apague el vehículo y libere el pedal del freno.
6. El indicador debe continuar mostrando N. Si no lo hace, repita los pasos 2-5.
7. Salga del vehículo y cierre la puerta. El vehículo ahora está listo para el autolavado.
8. El vehículo puede cambiar automáticamente a P (Park) al volver a entrar.

Modo de autolavado (Vehículo encendido) - Conductor en el vehículo

Para colocar el vehículo en N (Neutral) con el vehículo encendido y ocupado:

1. Conduzca a la entrada del autolavado.
2. Presione el pedal del freno.
3. Cambie a N (neutral).
4. Libere el pedal del freno. El vehículo ahora está listo para el autolavado.

Modo de autolavado (Vehículo encendido) - Conductor fuera del vehículo

Para colocar el vehículo en N (Neutral) con el vehículo encendido y desocupado:

1. Conduzca a la entrada del autolavado.
2. Presione el pedal del freno.
3. Abra la puerta.
4. Cambie a N (Neutral), y libere el pedal del freno.
5. El indicador debe continuar mostrando N. Si no lo hace, repita los pasos 2-4.
6. Salga del vehículo y cierre la puerta. El vehículo ahora está listo para el autolavado.

7. El vehículo puede cambiar automáticamente a P (Park) al volver a entrar.

Precaución

Se puede mostrar un mensaje de transmisión caliente si el fluido de la transmisión automática está demasiado caliente. Conducir bajo esta condición puede dañar el vehículo. Pare y opere el motor en marcha en vacío para enfriar el fluido de la transmisión automática. Este mensaje se borra cuando el fluido de la transmisión se ha enfriado lo suficiente.

D: Esta posición es para el manejo normal. Si necesita más potencia para rebasar, presione el pedal del acelerador.

Para cambiar a D (Conducción):

1. Detenga el vehículo por completo.
2. Desde la posición central, mueva la palanca de cambios hacia atrás hacia usted y luego hacia abajo.
 - Si el vehículo está en P (Estacionamiento), presione el pedal del freno mientras mueve la palanca de cambios.

- D se iluminará en rojo.
3. Después de soltar la palanca de cambios, retornará a la posición central.

Para salir de D (Conducción):

1. Detenga el vehículo por completo.
2. Cambie a la velocidad deseada.

Precaución

El girar las llantas o mantener el vehículo en su lugar en una pendiente utilizando únicamente el pedal acelerador podría dañar la transmisión. La reparación no estará cubierta por la garantía del vehículo. Si el vehículo está atascado, no haga girar las ruedas. Al detenerse en una pendiente utilice los frenos para mantener el vehículo en su lugar.

Al detenerse en una pendiente pronunciada, utilice los frenos para mantener el vehículo en su lugar.

Al cambiar a P (Estacionar) en una colina, use los frenos para sostener el vehículo y luego cambie a P (Estacionar).

L: Esta posición proporciona un frenado por inercia adicional para conducir cuesta abajo, transportar un remolque, o transportar una carga pesada.

Para usar L (Baja):

1. Asegúrese que el vehículo esté en D (Conducción).
2. Presionar L en el volante.

Para salir de L (Baja) y cambiar a D (Conducción): En cualquier velocidad, cambie a D (Conducción) o presione L en el volante.

Para salir de L (Baja) y cambiar a N (Neutral): En cualquier velocidad, cambie a N (Neutral).

Para salir de L (Baja) y cambiar a P (Estacionamiento) o R (Reversa):

1. Detenga el vehículo por completo.
2. Cambie a la velocidad deseada.

El Control de velocidad constante se puede usar mientras el vehículo está en modo L (baja).

Modo manual

Cambio con paletas

Precaución

Conducir con el motor a altas revoluciones por minuto (RPM) sin realizar un cambio ascendente durante el uso del Cambio manual, podría dañar el vehículo. Al utilizar Cambio manual siempre realice los cambios a una velocidad más alta.

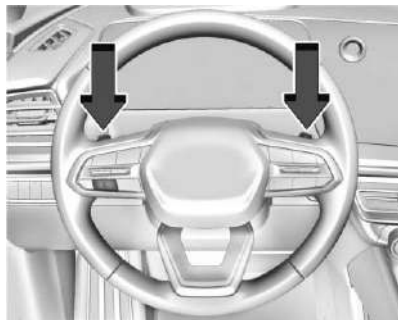

La Selección electrónica de rango, o Modo Manual, permite la selección del rango de posiciones de las velocidades. Utilice este

modo al conducir en una pendiente hacia abajo o al jalar un remolque para limitar la velocidad del vehículo y el cambio más alto. El indicador de posición de cambio dentro del Centro de información del conductor mostrará un número junto a la letra L que indica la mayor velocidad disponible.

Para entrar en Selección electrónica de rango o Modo manual:

1. Con el vehículo en D (Conducción), presione el botón L (Baja) en el volante. La L en el patrón de cambios se iluminará en rojo, y la D cambiará a blanco.
2. Toque el control del volante izquierdo para reducir la mayor velocidad disponible, o el control derecho para incrementar la mayor velocidad disponible.
3. Para salir de L (Baja) y cambiar a D (Conducción), cambie a D (Conducción) o presione el botón L (Baja). La D en el patrón de cambios se iluminará en rojo, y la L cambiará a blanco.

Al cambiar a L (Baja), la transmisión cambiará a un rango de velocidades menor preestablecido. Para este rango preestablecido, la velocidad más alta disponible se mostrará junto a la L en el Centro de información del

conductor. Consulte *Centro de información del conductor (DIC)* ⇨ 122. Todas las velocidades por debajo de dicho número están listas para usarse. Por ejemplo, cuando se muestra 4 (Cuarta) junto a la L, las velocidades 1 (Primera) a 4 (Cuarta) se cambian automáticamente. Para cambiar a 5 (Quinta) velocidad, toque el control del volante derecho o cambie a D (Conducción).

L (Baja), evitará cambiar a un rango de velocidad más bajo si la velocidad del motor es demasiado alta. Si la velocidad del vehículo no se reduce dentro del tiempo permitido, no se completa el cambio del rango de velocidad más bajo. Desacelere el vehículo, después toque el control del volante izquierdo al rango de velocidad menor deseado.

El Control de velocidad constante se puede usar mientras está en Modo Manual.

Sistemas de transmisión

Tracción en las cuatro ruedas

Los vehículos con esta función pueden operar en modo de Tracción en todas las ruedas (AWD).

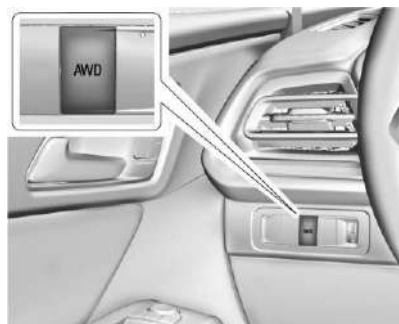

Presione el interruptor para seleccionar AWD.

Consulte *Control de modo del conductor* ⇨ 215.

Al operar en tracción de dos ruedas, el vehículo suministrará potencia sólo a las ruedas delanteras y puede brindar mejor economía de combustible.

Cuando use una llanta de refacción compacta en un vehículo con transmisión en todas las ruedas (AWD), el sistema detecta automáticamente la llanta de repuesto compacta y reduce el desempeño AWD para proteger el sistema. Para restaurar la operación completa de AWD y prevenir el desgaste excesivo en el sistema, reemplace la llanta

de repuesto compacta con una llanta de tamaño completo tan pronto como sea posible. Consulte *Llanta de refacción compacta* ⇨ 351.

Frenos

Refuerzo de freno eléctrico

Los vehículos equipados con refuerzo de freno eléctrico tienen circuitos de freno hidráulico que son controlados electrónicamente cuando se aplica el pedal del freno durante la operación normal. El sistema realiza pruebas de rutina y se apaga dentro de unos cuantos minutos después de que se apaga el vehículo. Se puede escuchar ruido durante este tiempo. Si se presiona el pedal del freno durante las pruebas o cuando el sistema de refuerzo de freno eléctrico está apagado, se puede sentir un cambio perceptible en la fuerza y recorrido del pedal. Esto es normal.

Sistema de frenos antibloqueo (ABS)

El Sistema de frenos antibloqueo (ABS) ayuda a prevenir el deslizamiento de frenado y mantener la dirección durante un frenado fuerte.



Si hay un problema con el sistema ABS, la luz de advertencia se mantendrá encendida. Consulte *Luz de advertencia del Sistema de Frenos Antibloqueo (ABS)* ⇨ 114.

El ABS no cambia el tiempo necesario para poner un pie en el pedal del freno y no siempre disminuye la distancia de frenado. Si se acerca demasiado al vehículo al frente, no tendrá tiempo para aplicar los frenos si dicho vehículo disminuye la velocidad o se detiene bruscamente. Siempre deje suficiente espacio al frente para frenar, incluso con el sistema ABS.

Uso del sistema ABS

No bombee los frenos. Sólo sostenga el pedal de freno hacia abajo firmemente. Escuchar y sentir que el ABS opere es normal.

Frenado en emergencias

El ABS permite la dirección y frenado al mismo tiempo. En muchas emergencias, la dirección puede ayudar más que el frenado.

Freno de estacionamiento eléctrico



El Freno de estacionamiento eléctrico (EPB) siempre puede aplicarse, incluso con el vehículo apagado. En caso de falta de energía eléctrica, el EPB no puede activarse ni liberarse. Para evitar que se agote la batería, evite ciclos repetidos innecesarios del EPB.

El sistema tiene una luz roja de Estado del freno de estacionamiento y una luz ámbar de advertencia de servicio del freno de estacionamiento. Ver *Luz de freno eléctrico de estacionamiento* ⇨ 114 y *Luz del freno de estacionamiento eléctrico de servicio*

⇨ 114. También hay mensajes del Centro de información del conductor (DIC) relacionados con el freno de estacionamiento.

Antes de abandonar el vehículo, compruebe la lámpara roja de estado del freno de estacionamiento para estar seguro de que el freno de estacionamiento se encuentra aplicado.

Activación del EPB

Precaución

El manejar con el freno de estacionamiento activado podría sobrecalentar el sistema de frenado y provocar desgaste prematuro o daños a las partes del sistema de frenado. Asegúrese de que el freno de estacionamiento esté totalmente liberado y la luz de advertencia del sistema de frenado esté apagada antes de manejar.

Para aplicar el EPB:

1. Asegúrese de que el vehículo está totalmente detenido.
2. Oprima el interruptor EPB momentáneamente.

La luz roja de estado del freno de estacionamiento parpadeará y luego se quedará encendida una vez que el EPB esté totalmente aplicado. Si la luz roja de estado del freno de estacionamiento destella de manera continua, entonces el EPB sólo está aplicado parcialmente, o existe algún problema con el EPB. En el DIC se muestra un mensaje. Libere el EPB e intente aplicarlo nuevamente. Si la luz no se enciende o continúa parpadearando, haga que el vehículo reciba servicio. No conduzca el vehículo si la luz roja de estado del freno de estacionamiento se encuentra destellando. Consulte a su distribuidor.

Si la luz ámbar de advertencia de servicio de freno de estacionamiento está encendida, presione el interruptor de EPB. Continúe sosteniendo el interruptor hasta que la luz roja de estado del freno de estacionamiento se mantenga encendida. Si la luz ámbar de advertencia de servicio del freno de estacionamiento se encuentra encendida, acuda a su distribuidor.

Si el EPB se aplica mientras el vehículo esté en movimiento, el vehículo desacelerará mientras se oprima el interruptor. Si el interruptor se oprime hasta que el vehículo se detenga, el EPB permanecerá activado.

El vehículo puede aplicar automáticamente el freno electrónico de freno (EPB) en algunas situaciones cuando el vehículo no está en movimiento. Esto es normal y se realiza para verificar periódicamente el funcionamiento correcto del sistema EPB, o a solicitud de otras funciones de seguridad que utilizan el EPB.

Si el EPB no se activa, bloquee las ruedas traseras para evitar el movimiento del vehículo.

Liberación del EPB

Para liberar el EPB:

1. Encienda la ignición o colóquela en modo de accesorios.
2. Aplique y mantenga presionado el pedal del freno.
3. Oprima el interruptor EPB momentáneamente.

El EPB está liberado cuando la luz roja de estado del freno de estacionamiento se encuentra apagada.

Si la luz ámbar de advertencia de servicio de freno de estacionamiento está encendida, libere el EPB oprimiendo sin soltar el interruptor del EPB. Continúe sosteniendo el interruptor hasta que la luz roja de estado del freno de estacionamiento se apague. Si

cualquiera de las luces permanece encendida después de intentar liberar el freno, consulte a su distribuidor.

Liberación automática del EPB

El EPB se liberará automáticamente cuando el vehículo esté encendido, se ponga una velocidad, y se realice un intento de manejar. Evite aceleraciones rápidas cuando el EPB esté aplicado para mantener la vida útil de las balatas del freno de estacionamiento.

Asistencia del freno

La Asistencia de frenos detecta aplicaciones del pedal del freno rápidas debido a situaciones de frenado de emergencia y proporciona frenado adicional para activar el Sistema de frenos anti-bloqueo (ABS) si el pedal del freno no se presiona lo suficiente fuerte para activar el ABS normalmente. Puede ocurrir ruido menor, pulsación del pedal del freno, y/o movimiento del pedal durante este tiempo. Continúe aplicando el pedal del freno según lo dicte la situación de conducción. La Asistencia de frenos se desactiva cuando se libera el pedal del freno.

Asistencia de arranque en subidas (HSA)



Advertencia

No confíe únicamente en la función HSA. HSA no reemplaza la necesidad de poner atención y conducir con seguridad. Puede ser que usted no escuche o no sienta las alertas o advertencias de este sistema. No tener el cuidado adecuado al conducir puede dar como resultado lesiones, la muerte o daños al vehículo. Consulte *Conducción defensiva* ⇨ 181.

Cuando el vehículo se detiene en una pendiente, la Asistencia de arranque en colina (HSA) evita que el vehículo ruede en una dirección inadvertida durante la transición de la liberación del pedal del freno a la aplicación del pedal del acelerador. Los frenos se liberan cuando se aplica el pedal del acelerador. Si el pedal del acelerador no se aplica dentro de unos minutos, se aplicará el Freno de estacionamiento eléctrico. Los frenos también se pueden liberar bajo otras condiciones. No confíe plenamente en HSA para sostener el vehículo.

HSA está disponible cuando el vehículo ve cuesta arriba en una velocidad de avance, o cuando ve cuesta abajo en R (Reversa). El vehículo se debe detener por completo en una pendiente para que HSA se active.

Sistemas de control de recorrido

Control de tracción/Control electrónico de estabilidad

El vehículo tienen un Sistema de control de tracción y un sistema StabiliTrak/Control Electrónico de Estabilidad. Estos sistemas ayudan a limitar el giro de la rueda y ayudan al conductor a mantener el control, en especial en condiciones de camino resbaloso. Ambos sistemas se encienden automáticamente cuando se arranca el vehículo y comienza a moverse.

El Sistema de control de tracción se activa si detecta que alguna de las ruedas de tracción está patinando o empieza a perder tracción. Cuando esto sucede, el sistema de tracción aplica los frenos en las ruedas que patinan y reduce la potencia del motor para limitar el giro de la rueda.

El sistema StabiliTrak/Control electrónico de estabilidad se activa cuando el vehículo detecta una diferencia entre la ruta deseada y la dirección en la cual el vehículo está avanzando en realidad. El sistema de control de estabilidad aplica selectivamente presión de frenado a cualquiera de los frenos de rueda del vehículo para ayudar al conductor a mantener el vehículo sobre la ruta prevista.

Si se está usando el control de velocidad constante y el sistema de control de tracción o estabilidad comienza a limitar el giro de las ruedas, se desactivará el Control de velocidad constante. El Control de velocidad constante se puede volver a encender cuando lo permitan las condiciones del camino.

Se pueden escuchar o sentir los sistemas mientras estén en operación o mientras realizan verificaciones de diagnóstico. Esto es normal y no significa que hay un problema con el vehículo.

Se recomienda dejar el sistema ambos sistemas encendidos para condiciones de conducción normal, pero puede ser necesario apagar el Sistema de control de tracción (TCS) si el vehículo está atascado en arena, lodo, hielo,

o nieve. Consulte *Si el vehículo se atasca* ⇨ 191 y "Activación y desactivación de sistemas" más adelante en esta sección.



La luz indicadora para ambos sistemas está en el grupo de instrumentos. Esta luz:

- Parpadea cuando el Sistema de control de tracción está limitando el giro de las ruedas.
- Parpadea cuando el sistema StabiliTrak/Control electrónico de estabilidad está activado.
- Se encenderá y permanecerá encendida cuando el sistema no esté funcionando. Consulte *Sistema de control de tracción (TCS)/Luz de control de estabilidad electrónica* ⇨ 117.

Si cualquier sistema falla en encenderse o activarse, se muestra un mensaje en el centro de información del conductor, y  se enciende y permanece encendido para indicar que el

sistema está inactivo y no ayuda al conductor a mantener el control. Ajuste el manejo de acuerdo con la situación.

Si  se enciende y permanece encendido:

1. Apague el vehículo.
2. Apague el motor y espere 15 segundos.
3. Arranca el motor.
4. Conduzca el vehículo.

Si  se enciende y permanece encendido, consulte a su distribuidor lo antes posible.

Activación y desactivación de Sistemas

Precaución



No frene en forma repetida o acelere fuertemente cuando el Sistema de control de tracción está apagado. La línea de impulso del vehículo podría resultar dañada.

Para encender o apagar el Sistema de control de tracción, en la aplicación Controles de la pantalla de inicio de infoentretenimiento, seleccione Controles > Ver más controles > Conducir y Estacionamiento > Control de

tracción. Para encender o apagar el sistema StabiliTrak/Control electrónico de estabilidad, seleccione > junto al menú Control de tracción.

Aparecen las siguientes opciones:

- Traction Control Off (Control de tracción desactivado)
- StabiliTrak/ESC apagado y Control de tracción apagado
- StabiliTrak/ESC encendido y Control de tracción encendido

La luz de Tracción apagada  aparece en el grupo de instrumentos cuando se apaga el control de tracción. Cuando se vuelve a encender el Sistema de control de tracción, la luz de Tracción apagada  que se muestra en el grupo de instrumentos se apagará. Consulte *Luz de tracción apagada* ⇨ 116.

Si el sistema de tracción está limitando activamente el giro de las ruedas cuando está desactivado, el sistema no se desactivará hasta que las ruedas dejen de girar.

Para apagar el sistema StabiliTrak/Control electrónico de estabilidad, seleccione > junto al menú Control de tracción. Seleccione la opción StabiliTrak/ESC (StabiliTrak/ESC)

y Control de tracción apagado. La luz de StabiliTrak/Control electrónico de estabilidad apagado  se mostrará en el grupo de instrumentos. Consulte *Luz de apagado del control de estabilidad electrónica (ESC)* ⇨ 117.

El sistema StabiliTrak/Control electrónico de estabilidad se encenderá automáticamente si el vehículo supera los 56 km/h (35 mph) y no se puede volver a apagar hasta que se reduzca la velocidad.

Luz de control de descenso de pendiente (HDC)

Se puede usar HDC cuando conduzca cuesta abajo. Establece y mantiene la velocidad del vehículo mientras desciende una pendiente muy pronunciada en velocidad de avance o reversa.

HDC se puede activar o desactivar en la pantalla de infoentretenimiento. La velocidad del vehículo debe ser menor a 35km/h (22 mph).



La luz HDC se despliega en el grupo de instrumentos cuando está activado.

HDC puede mantener la velocidad del vehículo entre 1.1 y 35 km/h (1 y 22 mph) en una pendiente mayor o igual a una pendiente de 10%. Una luz de HDC parpadeante indica que el sistema está aplicando automáticamente los frenos para mantener la velocidad del vehículo.

Al activarse el HDC, la velocidad de HDC inicial se establece en la velocidad actual. Se puede aumentar o disminuir presionando +RES o -SET en el volante o aplicando el pedal del acelerador o del freno. Esta velocidad ajustada se convierte en la nueva velocidad establecida.

El HDC permanecerá activado entre 35 y 60 km/h (22 y 37 mph); sin embargo la velocidad del vehículo no se puede fijar o mantener en este rango. Se desactivará automáticamente si la velocidad del vehículo está arriba de 80 km/h (50 mph) o arriba de 60 km/h (37 mph) durante por lo menos 30 segundos. Presione  de nuevo para volver a activar el HDC.

Control de modo del conductor

El Control del modo del conductor (DMC) permite al conductor ajustar la experiencia de manejo general para adaptarse mejor



a las preferencias del conductor ajustando los sistemas del vehículo para ajustarse a necesidades de conducción específicas. La disponibilidad del modo de conducción y los sistemas de vehículos afectados dependen del nivel de carrocería del vehículo, región y las características opcionales.

Turismo será el modo predeterminado en cada ciclo de ignición. Cuando se seleccione un modo, se encenderá un indicador en el cuadro de instrumentos y permanecerá encendido.



Interrupción de control de modo del conductor

Activación de modo

Para activar cada modo, presione los botones MODE (Modo)  o  en el tablero de instrumentos a la izquierda del volante.

Descripciones de cada modo

Modo Paseo: Utilícelo para conducción normal en ciudad y en carretera para brindar una marcha tranquila. Este ajuste proporciona equilibrio entre comodidad y manejo.

Modo Deportivo: Utilícelo cuando las condiciones del camino o sus preferencias de manejo demanden una respuesta más controlada. El modo Sport mejora el manejo y aceleración del vehículo en pavimento seco. Cuando está activo, el modo Sport modifica los esfuerzos de la dirección, el ajuste de los pedales y el sonido del motor, si está equipado.

Modo de Nieve/Hielo: El modo de Nieve/hielo mejora la aceleración del vehículo en caminos cubiertos con nieve. Cuando esté activo, el modo Nieve/Hielo ajusta la afinación del pedal para optimizar la tracción en superficies resbaladizas. Esto puede afectar la aceleración en el asfalto seco.

Modo Todo terreno: Use este modo para conducción recreativa todo terreno. El modo Todo terreno se debe usar para mejorar la

conducción en velocidades moderadas, sobre césped, grava, tierra, caminos sin pavimentar o caminos cubiertos de nieve. El pedal del acelerador está ajustado para uso fuera de carretera. Este modo modifica el desempeño del Control electrónico de estabilidad (ESC) y el Sistema de control de tracción (TCS).

Modo Remolcar/transportar: Esta función puede ayudar al remolcar una carga pesada. Use este modo para ayudar a mantener la velocidad deseada del vehículo cuando se conduce en pendientes cuesta abajo usando el motor y la transmisión. Cuando se active, el modo de Remolque/transporte modifica los cambios de la transmisión, ajuste de la suspensión, esfuerzo de la dirección, y el Control de viraje de remolque. Para vehículos con AWD, elegir el modo Remolque/Arrastre también activa el AWD.

Modo Terrain (Terreno) (Modelos Z71 únicamente): Use este modo cuando viaje en carreteras muy accidentadas a velocidades muy bajas, como una carretera de dos vías o camino con muchos baches. Este modo también se puede usar para sacar un bote del agua en un remolque. Cuando está en el modo Terreno, el vehículo cambia automáticamente, pero mantendrá una velocidad más baja por más tiempo para maximizar el torque del

motor. Este modo tiene un mapa de pedal único y un patrón de cambio de transmisión para un mejor control a velocidades más bajas y en terrenos irregulares.

Cuando el vehículo se detiene en una pendiente ascendente, la retención automática del vehículo se activa hasta que el conductor presiona el pedal del acelerador. Paro/Arranque y control de velocidad constante están desactivados en modo Terreno.

Se activará el frenado activo durante la elevación del acelerador. Aplica frenado ligero en D (Conducción) hasta que el vehículo está en velocidades de marcha en vacío. En L1 y L2, el frenado ligero generalmente detendrá el vehículo. El Frenado activo durante la elevación del acelerador también reduce el frenado del remolque.

El modo Terreno sale automáticamente a modo Normal si las temperaturas de los frenos se vuelven demasiado calientes, el freno de estacionamiento electrónico deja de funcionar o el vehículo no puede frenar o retener el vehículo.

Para obtener más información sobre conducción todoterreno, consulte *Conducción carretera sin asfalto* ⇨ 184 y *Cuestas y caminos montañosos* ⇨ 189.

Características de sostenimiento de vehículo:

- Cuando el vehículo se detiene en una pendiente inclinada en velocidad hacia adelante o en una pendiente en reversa, el Sostenimiento del vehículo se activa hasta que se pisa el pedal del acelerador.
- Cuando el vehículo está en velocidad hacia adelante en una pendiente, se permitirá que el vehículo se deslice cuesta abajo cuando se suelta el pedal del freno sin presionar el pedal del acelerador. El vehículo también avanzará lentamente en un terreno plano.
- Si se quita el cinturón de seguridad del conductor y se abre la puerta del conductor mientras el vehículo se está sosteniendo, se activa el Freno eléctrico de estacionamiento (EPB).
- El EPB se activa si el vehículo se sostiene por un periodo extendido.

El modo Terreno sólo puede estar activo cuando la velocidad del vehículo es inferior a 80 km/h (50 mph).

El uso frecuente de este modo puede causar el desgaste de los frenos debido al frenado ligero.

El vehículo sale automáticamente del modo si los frenos se calientan demasiado. El Modo Terrain (Terreno) se puede volver a activar después de que los frenos se hayan enfriado.

Cuando el modo Terreno está seleccionado:

- Se desactiva el Arranque/paro de motor automático.
- El indicador de modo Terreno se muestra en el cuadro de instrumentos.

Selección de conducción de modo Terrain (Terreno)	Comportamiento esperado del vehículo	Terreno ideal
Conducción (L3-Lx)	Desaceleración menor cuando se libera el acelerador y capacidad suave para modular el acelerador.	Campos con césped, dos carriles moderados, caminos con baches, colinas empinadas largas
L2	Desaceleración moderada cuando se suelta el acelerador y capacidad moderada para modular el acelerador; hace que el vehículo se detenga en la mayoría de los casos.	Subida a rocas moderada, baches severos, pendientes cortas más inclinadas
L1	Desaceleración significativa cuando se suelta el acelerador y capacidad significativa para modular el acelerador; hace que el vehículo se detenga en la mayoría de los casos.	Subida a rocas cuesta abajo

Frenado automático de pendiente del motor

El Frenado en pendiente con motor automático ayuda cuando se maneja cuesta abajo.

Éste mantiene la velocidad del vehículo, implementando automáticamente un patrón de cambios que utiliza el motor y la transmisión para reducir la velocidad del vehículo. El

sistema ordenará automáticamente cambios descendentes para reducir la velocidad del vehículo. El patrón de cambio normal regresará una vez que el vehículo esté en una pendiente baja o cuando se presione el pedal del acelerador.

Mientras se encuentra en el modo Selección electrónica de rango, el frenado en pendiente está desactivado, permitiendo que el conductor seleccione un rango y limitando la velocidad más alta disponible. El frenado de pendiente está disponible para la conducción normal y en la modalidad Remolcar/arrastrar.

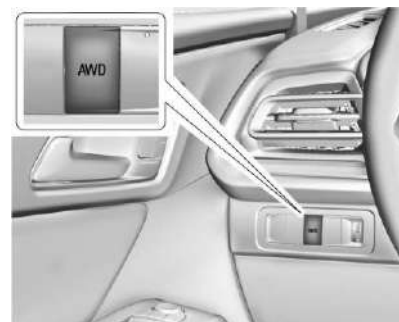

Modo AWD: El modo AWD proporciona torque de conducción a las cuatro ruedas. Seleccione AWD para mejorar la tracción y control en superficies resbaladizas del camino, como grava, arena, pavimento mojado, nieve y hielo.

Control de velocidad constante

Control de velocidad adaptativo (Avanzado)

Si está equipado, el Control de velocidad constante adaptativo (ACC) permite que el Control de velocidad constante ajuste la velocidad y se seleccione el espacio de seguimiento. Lea esta sección completa antes de utilizar este sistema. El espacio de seguimiento es el tiempo de seguimiento entre su vehículo y el vehículo que se detecta directamente adelante en su camino, moviéndose en la misma dirección. Si se detecta un vehículo en su camino, el Control de velocidad constante adaptativo funciona como un control de velocidad normal; el Control de velocidad constante adaptativo utiliza sensores de cámara y de radar. Consulte *Norma de Radiofrecuencia* ⇨ 383.

Si se detecta un vehículo en su camino, el ACC puede acelerar el vehículo o aplicar un frenado limitado y moderado para mantener el espacio de seguimiento seleccionado. Para desactivar el ACC, aplique el freno. Si ACC está controlando la velocidad de su vehículo

cuando se activa el sistema Stabilitrak/Control Electrónico de Estabilidad (ESC), el ACC puede desactivarse automáticamente. Consulte *Control de tracción/Control electrónico de estabilidad* ⇨ 213. Cuando las condiciones del camino permitan utilizar de forma segura el ACC, el ACC se puede volver a activar.

Desactivar el sistema TCS o Stabilitrak/Control electrónico de estabilidad (ESC) desactivará y evitará la activación del ACC.

ACC puede reducir la necesidad de que frene y acelere frecuentemente, en especial cuando se usa en autopistas, carreteras y vías interestatales. Cuando se usa en otros caminos, puede necesitar retomar el control del frenado o aceleración más a menudo.

Advertencia

El ACC tiene capacidad limitada de frenado y puede no tener tiempo para desacelerar el vehículo lo suficiente para evitar una colisión con otro vehículo al que usted esté siguiendo. Esto puede ocurrir cuando los vehículos que van adelante desaceleran o se detienen repentinamente,

(Continúa)

Advertencia (Continúa)

o entran a su carril. Vea también "Alertando al conductor" en esta sección. Se necesita atención total siempre durante la conducción y usted debe estar listo para tomar acciones y aplicar los frenos. Consulte *Conducción defensiva* ⇨ 181.

Advertencia

El ACC no detectará ni frenará por la presencia de niños, peatones, animales, u otros objetos.

No use el ACC cuando:

- Se encuentre en caminos ventosos o inclinados o cuando los sensores estén bloqueados por nieve, hielo, o suciedad. El sistema puede no detectar un vehículo que va delante. Mantenga limpio el frente completo del vehículo.
- La visibilidad es deficiente debido a la lluvia, nieve, niebla, suciedad, residuos de insectos o polvo; cuando

(Continúa)

Advertencia (Continúa)

otros objetos extraños oscurecen la cámara y/o el radar; o cuando el vehículo enfrente o el tráfico que viene en sentido contrario ocasiona obstrucciones ambientales, como el rocío de la carretera. El desempeño del ACC está limitado en estas condiciones.

- En caminos resbalosos, donde los cambios rápidos en la tracción de las llantas pueden causar deslizamiento excesivo de las ruedas.
- Arrastre de un remolque.



 : Presione para encender o apagar el sistema. El indicador se pone blanco en el grupo de instrumentos al activarse el ACC.

+RES : Oprima brevemente para reanudar la velocidad establecida anteriormente o para aumentar la velocidad del vehículo si ya está activado el ACC. Para incrementar la velocidad en aproximadamente 1 km/h (1 mph), oprima +RES hasta el primer tope. Para aumentar la velocidad hasta la siguiente marca de 5 km/h (5 mph) en el velocímetro, presione +RES al segundo tope.

-SET : Oprima brevemente para establecer la velocidad y activar el ACC o para disminuir la velocidad si ya está activado el ACC. Para disminuir la velocidad en aproximadamente 1 km/h (1 mph), oprima -SET hasta el primer tope. Para disminuir la velocidad hasta la siguiente marca de 5 km/h (5 mph) en el velocímetro, presione -SET al segundo tope.

 : Presione este botón para desactivar el ACC sin borrar de la memoria la velocidad establecida seleccionada.

 : Presione para seleccionar un espacio de tiempo (o distancia) de seguimiento para ACC de lejos, media o cerca.



Se puede visualizar la lectura del velocímetro ya sea en unidades inglesas o del sistema métrico. El valor del incremento utilizado depende de las unidades que se estén proyectando.

Cambiar entre ACC y Control de velocidad constante regular

Para cambiar entre ACC y control de velocidad constante regular, presione sin soltar . Se despliega un mensaje del Centro de Información del Conductor (DIC).



Indicador de ACC **Indicador de Control de velocidad constante regular**

Cuando se activa ACC, se enciende un indicador  verde en el grupo de instrumentos y se muestra el espacio de seguimiento. Cuando el control de velocidad constante regular está activado, se enciende un indicador  verde en el grupo de instrumentos; el espacio de seguimiento no se muestra.

Se recomienda cambiar de ACC a Control de velocidad constante regular únicamente, cuando no haya vehículos al frente de su vehículo.



Cuando se enciende el vehículo, el modo de control de velocidad constante se establecerá al último modo utilizado antes de que el vehículo se apagara.



Advertencia

Siempre revise el indicador de control de velocidad constante en el grupo de instrumentos para determinar en cuál modo de control de velocidad constante está antes de usar la función. Si ACC no está activo, el vehículo no frenará automáticamente por otros vehículos, lo que podría causar un accidente si los frenos no se aplican manualmente. Usted y otros podrían resultar gravemente heridos o muertos.

Configurar del Control de velocidad constante adaptativo

Si  está encendido cuando no está en uso, -SET +RES se puede presionar y activar el ACC cuando no se desea. Mantenga el  apagado cuando no utilice el ACC.

Seleccione la velocidad que se desea para ACC. Esta es la velocidad del vehículo cuando no se detecta ningún vehículo en su camino.

Mientras el vehículo esté moviéndose, el ACC no se establecerá a una velocidad inferior a la velocidad mínima, aunque puede reanudarse. Si está equipado con Super Cruise, esta velocidad mínima es 5 km/h (3 mph), de otra manera, es 25 km/h (15 mph). La velocidad establecida mínima permisible es 25 km/h (15 mph).

Para establecer ACC mientras se está moviendo:

1. Presione .
2. Acelere a la velocidad deseada.
3. Presione y suelte -SET.
4. Quite su pie del pedal acelerador.

Después de establecer el ACC, puede aplicar inmediatamente los frenos si se detecta que un vehículo adelante está más cerca del espacio de seguimiento seleccionado.

ACC también se puede establecer mientras el vehículo está detenido si ACC está encendido y el pedal del freno está aplicado.

El indicador ACC se muestra en el grupo de instrumentos. Cuando ACC está encendido, el indicador se ilumina en blanco. Cuando ACC está activado, el indicador se ilumina en verde.

Sea consciente de los límites de velocidad, de las velocidades del tráfico circundante, y las condiciones meteorológicas cuando seleccione la velocidad establecida.

Volver a una velocidad establecida

Si el ACC está establecido a la velocidad deseada y a continuación presiona el freno o , ACC se desactiva sin borrar la velocidad de la memoria.

Para comenzar a usar el ACC de nuevo, presione +RES hacia arriba brevemente.

- Si el vehículo se está moviendo a más de 5 km/h (3 mph), regresa a la velocidad anterior establecida.

- Si el vehículo se detiene con el pedal del freno aplicado, presione +RES y suelte el pedal del freno. ACC sostendrá el vehículo hasta que se presione +RES o el pedal del acelerador.

Un indicador ACC verde y la visualización de la velocidad establecida en el grupo de instrumentos. El indicador de vehículo adelante puede parpadear si hay un vehículo adelante y se mueve. Consulte "Aproximación y seguimiento de un vehículo" más adelante en esta sección.

Una vez que se haya reanudado el ACC, la velocidad del vehículo aumentará a la velocidad establecida en las siguientes condiciones:

- No hay vehículo adelante.
- El vehículo que va adelante está más allá del espacio de seguimiento seleccionado.
- La velocidad del vehículo no se limita debido a una curva cerrada.

Aumentando la velocidad mientras el ACC se encuentra en una velocidad establecida

Si el ACC ya está activo, haga uno de los siguientes:

- Utilice el pedal del acelerador para obtener la velocidad más alta. Presione y suelte brevemente -SET y suelte el pedal del acelerador. El vehículo tendrá ahora el cruce establecido a la velocidad más alta. Cuando se oprima el pedal del acelerador, el ACC no frenará porque está anulado. Mientras está inhibido, el indicador de ACC cambiará a azul en el grupo de instrumentos.
- Presione sin soltar +RES hasta que aparezca la velocidad deseada en la pantalla, después suéltelo.
- Para aumentar la velocidad del vehículo en incrementos pequeños, oprima +RES hasta el primer tope. En cada presión, el vehículo va 1 km/h o (1 mph) más rápido.
- Para aumentar la velocidad del vehículo en incrementos más grandes, oprima +RES hasta el segundo tope. Cada vez que se presiona, la velocidad del vehículo aumenta hasta la siguiente marca de 5 km/h (5 mph) en el velocímetro.

La velocidad establecida también se puede aumentar mientras el vehículo está detenido.

- Si está detenido con el freno aplicado, presione +RES hasta que se muestre la velocidad establecida deseada.
- Si ACC está sosteniendo el vehículo en una parada y hay otro vehículo directamente adelante, presionar +RES aumentará la velocidad establecida.
- Presionar +RES cuando ya no hay un vehículo al frente o el vehículo al frente se está alejando y no se aplica el freno causará que ACC se reanude.

Cuando se determine que no hay un vehículo al frente, o que el vehículo al frente está más allá del espacio de seguimiento seleccionado, entonces la velocidad del vehículo se incrementará a la velocidad establecida.

Reducir la velocidad mientras el ACC se encuentra en una velocidad establecida

Si el ACC ya está activo, haga uno de los siguientes:

- Utilice el pedal del freno para alcanzar la velocidad menor deseada. Suelte el freno y presione -SET. El vehículo ahora viajará a una velocidad más baja.

- Presione sin soltar –SET hasta que se muestre la velocidad deseada más baja, después suéltelo.
- Para disminuir la velocidad del vehículo en incrementos más pequeños, oprima –SET hasta el primer tope. En cada presión, el vehículo va 1 km/h (1 mph) más lento.
- Para disminuir la velocidad en incrementos mayores, presione –SET hasta el segundo tope. Por cada vez que se presiona, la velocidad del vehículo se reduce hasta la siguiente marca de 5 km/h (5mph) en el velocímetro.

La velocidad establecida también se puede disminuir mientras el vehículo está detenido. Si está detenido con el freno aplicado, presione o sostenga –SET hasta que se muestre la velocidad establecida deseada.

Establecer el espacio de distancia de seguimiento

Cuando se detecta un vehículo adelante moviéndose más lento dentro del espacio de seguimiento seleccionado, el ACC ajustará la velocidad del vehículo e intentará a mantener el espacio de distancia de seguimiento seleccionado.

Oprima  en el volante de dirección para ajustar el espacio de seguimiento. Cada vez que presione el botón, el espacio cambiará a través de tres configuraciones: Lejos, Mediano, o Cerca.

Cuando esté presionado, la configuración de espacio actual se visualizará brevemente en el grupo de instrumentos. Las presiones posteriores cambiarán el espacio a través de tres configuraciones: Lejos, Mediano, o Cerca. La configuración de espacio se mantendrá hasta que se cambie.

Como cada configuración de espacio corresponde a un tiempo de seguimiento (Lejos, Mediando, o Cerca) la distancia de seguimiento variará con base en la velocidad del vehículo. Entre más rápida sea la velocidad del vehículo, mayor será la distancia que su vehículo tendrá respecto al vehículo detectado adelante. Considere las condiciones de tráfico y del clima al seleccionar el espacio de seguimiento. El rango de espacio seleccionable puede no ser adecuado para todos los conductores y condiciones de conducción.

Cambiar la configuración de espacio automáticamente cambia la sensibilidad del tiempo de alerta (Lejos, Mediano, o Cerca) para

la función de Alerta de colisión frontal (FCA). Consulte *Sistema de alerta de choque de frente (FCA)* ⇨ 258.

Alertando al conductor



Si el ACC está activado, se puede requerir la acción del conductor cuando el ACC no puede aplicar suficiente frenado debido a que se aproxima a un vehículo demasiado rápido.

Cuando ocurre esta condición, el símbolo de alerta de colisión parpadeará en el parabrisas. Sonarán ocho pitidos desde la parte delantera, o ambos lados del Asiento de alerta de seguridad pulsarán cinco veces. Para ver las configuraciones disponibles desde la pantalla de infoentretenimiento, toque Configuración > Vehículo > Sistemas de colisión/detección.

Consulte *Conducción defensiva* ⇨ 181.

Acercándose y siguiendo un Vehículo



El indicador de vehículo al frente se encuentra en el grupo de instrumentos. Se muestra únicamente cuando se detecta un vehículo en la trayectoria de su vehículo moviéndose en la misma dirección. Si no se proyecta este símbolo, el ACC no responderá a ni frenará cuando haya vehículos por delante.

El ACC desacelera automáticamente el vehículo y ajusta la velocidad del vehículo para seguir a un vehículo detectado que va adelante al espacio de seguimiento seleccionado. La velocidad del vehículo se incrementa o disminuye para seguir a un vehículo detectado al frente de su vehículo cuando ese vehículo viaja más lento que la velocidad ajustada de su vehículo. Puede aplicar frenado limitado, si es necesario. Cuando el frenado está activo, las luces de freno se encenderán. El frenado automático se puede sentir o sonar diferente que si los frenos fueran aplicados manualmente. Esto es normal.

Rebasar un vehículo mientras utiliza ACC

Si la velocidad establecida es lo suficientemente alta, y si se utiliza la señal direccional izquierda para rebasar un vehículo en el siguiente espacio seleccionado, ACC puede ayudar acelerando gradualmente el vehículo antes del cambio de carril.

Advertencia

Quando se usa ACC para rebasar un vehículo o realizar un cambio de carril, se puede reducir la siguiente distancia al vehículo que se está rebasando. ACC no puede aplicar suficiente aceleración o frenado cuando pasa un vehículo o realiza un cambio de carril. Siempre esté listo para acelerar o frenar manualmente para completar el rebase o cambio de carril.

Objetos estacionario o con Movimiento muy lento

Advertencia

El ACC puede no detectar ni reaccionar a vehículos que estén detenidos o con movimiento muy lento por delante de usted. Por ejemplo, el sistema podría no frenar un vehículo que no haya detectado que se mueva. Esto puede ocurrir en el tráfico de paradas constantes o cuando un vehículo aparece repentinamente adelante debido a que haya cambiado carriles. Su vehículo puede no detenerse y podría ocasionar un choque. Sea cuidadoso al utilizar el ACC. Se necesita su atención completa siempre durante la conducción y debe estar listo para tomar acciones y aplicar el freno.

Objetos irregulares que afectan ACC

ACC puede tener dificultad para detectar los siguientes objetos:

- Vehículos con carga que se extiende desde el extremo trasero.

- Vehículos con forma no estándar, tales como transporte de vehículo, vehículos con un carro lateral conectado, o carruajes de caballos.
- Objetos que están cerca al frente de su vehículo.

El ACC se desactiva automáticamente

El ACC se puede desactivar automáticamente y el conductor necesitará aplicar los frenos manualmente para desacelerar el vehículo cuando:

- Los sensores estén bloqueados.
- El TCS o el sistema Stabilitrak/Control electrónico de estabilidad (ESC) se ha activado o desactivado.
- Hay una falla en el sistema.
- El radar falsamente reporta bloqueo cuando se conduce en un desierto o área remota, sin otros vehículos u objetos en la carretera. Un mensaje del DIC puede mostrarse para indicar que ACC está temporalmente no disponible.
- Un mensaje del DIC puede mostrarse para indicar que ACC está temporalmente no disponible.

El símbolo de ACC activo se volverá blanco cuando el ACC ya no esté activo.

En algunos casos, cuando ACC no se activa, se puede usar el control de velocidad constante regular. Consulte "Cambio entre ACC y Control de velocidad constante regular" anteriormente en esta sección. Siempre considere las condiciones de conducción antes de usar el sistema de control de velocidad constante.

Notificación para reanudar el ACC

El ACC mantendrá un espacio de seguimiento detrás de un vehículo detectado y desacelerará su vehículo hasta detenerse detrás de dicho vehículo.

Si el vehículo detenido adelante se ha alejado y no se ha reanudado el ACC, el indicador de vehículo adelante destellará como recordatorio de revisar el tráfico adelante antes de proceder. Además, los lados izquierdo y derecho del Asiento de alerta de seguridad pulsarán tres veces, o sonarán tres pitidos. Para ver las configuraciones disponibles desde la pantalla de infoentretenimiento, toque Configuración > Vehículo > Sistemas de colisión/detección, y después seleccione "Tipo de alerta" o "Go Notifier de Crucero Adaptativo".

Cuando el vehículo que va adelante se aleja, el ACC se reanuda automáticamente si la parada fue breve. Si es necesario, presione +RES o el pedal del acelerador para reanudar ACC. Si se encuentra detenido por más de dos minutos o si se abre la puerta del conductor y el cinturón de seguridad del conductor no está abrochado, ACC aplica automáticamente el Freno de estacionamiento eléctrico (EPB) para retener el vehículo. La luz del Freno de estacionamiento eléctrico se encenderá. Consulte *Freno de estacionamiento eléctrico* ⇨ 211. Para liberar el EPB, presione el pedal del acelerador.

Un mensaje de advertencia del DIC podría indicar que cambie a P (estacionamiento) antes de salir del vehículo.

Advertencia

Si el ACC ha detenido el vehículo, y si el ACC está desactivado, apagado o cancelado, el vehículo ya no se mantendrá detenido. El vehículo podría moverse. Cuando el ACC esté manteniendo el vehículo detenido, prepárese siempre para aplicar los frenos manualmente.

⚠ Advertencia

Dejar el vehículo sin colocarlo en P (Estacionamiento) puede ser peligroso. No deje el vehículo cuando esté siendo detenido por el ACC. Siempre coloque el vehículo en P (Estacionamiento) y apague la ignición antes de salir del vehículo.

Anulación del ACC

Si usa el pedal de acelerador mientras ACC está activo, el indicador ACC se vuelve azul en el grupo de instrumentos para indicar que el frenado automático no ocurrirá. ACC reanuda la operación cuando no se presione el pedal del acelerador.

⚠ Advertencia

El ACC no aplicará automáticamente los frenos si su pie está apoyándose sobre el pedal del acelerador. Usted puede colisionar con un vehículo adelante de usted.

Curvas en la carretera

⚠ Advertencia

En las curvas, el ACC puede no detectar un vehículo que va adelante en su carril. Usted podría ser tomado por sorpresa si el vehículo acelera hasta la velocidad establecida, especialmente al seguir a un vehículo que entra o sale por las rampas de salida. Usted podría perder el control del vehículo o chocar. No utilice el ACC al conducir en una rampa de entrada o salida. Siempre esté listo para utilizar los frenos si es necesario.

⚠ Advertencia

En curvas, el ACC puede responder a un vehículo en otro carril, o puede no tener tiempo para reaccionar a un vehículo en su carril. Usted podría chocar con un vehículo que va por delante de usted, o perder el control de su vehículo. Ponga especial atención en las curvas y prepárese para utilizar los frenos si es necesario. Seleccione una velocidad adecuada al conducir en curvas.

El ACC puede funcionar de forma diferente en una curva cerrada. Puede reducir la velocidad del vehículo si la curva es demasiado cerrada.

Si está equipado, el indicador de control de velocidad de curva  puede iluminarse en verde cuando ACC controla activamente la velocidad del vehículo y detecta una curva pronunciada en la carretera.

El ACC desacelera automáticamente el vehículo mientras recorre la curva y puede aumentar la velocidad fuera de la curva, pero no excederá la velocidad establecida.

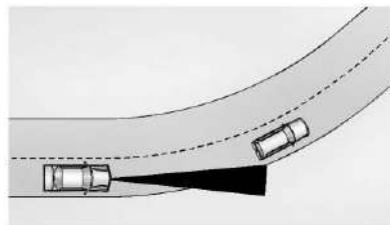

Al seguir a un vehículo y entrar en una curva, el ACC puede no detectar el vehículo que va adelante y acelerar a la velocidad establecida. Cuando esto ocurre, el indicador de vehículo por delante no aparecerá.

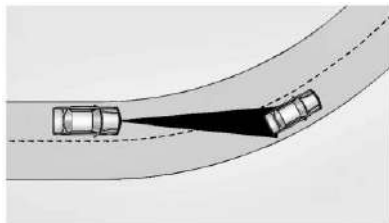

El ACC puede detectar un vehículo que no esté en su carril y aplicar los frenos.

El ACC puede proporcionar ocasionalmente una alerta y/o frenado que se considere innecesario. Podría responder a vehículos en diferentes carriles, a señales, barandales y otros objetos estacionarios al entrar o salir de una curva. Esto es un funcionamiento normal. El vehículo no necesita servicio.

Otros cambios de carril de vehículos

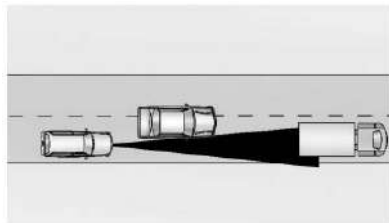

El ACC no detectará a un vehículo por delante hasta que esté completamente en el carril. Puede ser necesario aplicar los frenos manualmente.

Objetos que no están directamente al frente de su vehículo

La detección de objetos al frente de su vehículo puede no ser posible si:

- El vehículo u objeto al frente no está dentro de su carril.
- El vehículo al frente es cambiado, no está centrado, o se cambió a un lado del carril.

Conducción en carriles angostos

Los vehículos en carriles de tráfico adyacentes u objetos al lado del camino pueden detectarse incorrectamente cuando se localizan a lo largo del camino.

No use ACC en colinas

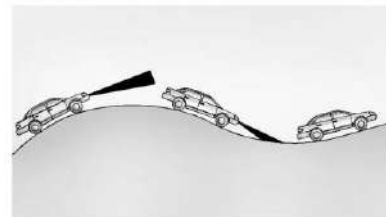



No use ACC cuando conduzca en colinas inclinadas ya que ACC puede no detectar un vehículo al frente.

No use ACC al arrastrar un remolque

No se debe usar ACC cuando transporte un remolque.

Desactivando ACC

Hay tres formas de desactivar el ACC:

- Presione ligeramente el pedal del freno.
- Presione .
- Presione .

Borrar la velocidad de la memoria

La velocidad establecida en el control de velocidad constante se borra de la memoria si presiona el botón  o cuando apaga el vehículo.

Condiciones de clima que afectan el ACC

El funcionamiento del sistema puede ser limitado en condiciones de nieve, lluvia pesada o rocío en el camino.

Instalaciones de accesorios y modificaciones del vehículo

No instale o coloque ningún objeto alrededor del área del parabrisas de la cámara delantera que obstruiría la vista de la cámara delantera.

No instale objetos en la parte superior del vehículo que cuelguen y obstruyan la cámara delantera, tales como canoas, káyak, u otros artículos que se puedan transportar en el sistema portaequipajes. Consulte *Sistema portaequipajes* ⇨ 92.

No modifique el cofre, los faros, o las luces antiniebla, ya que esto puede limitar la capacidad de la cámara para detectar un objeto.

Limpiar el sistema de percepción

El sensor de la cámara en el parabrisas detrás del espejo retrovisor se puede bloquear por nieve, hielo, suciedad, lodo, o desechos. Esta área necesita limpiarse para que el ACC funcione correctamente.

Los faros del vehículo pueden necesitar limpiarse debido a la suciedad, nieve o hielo. Los objetos que no estén iluminados correctamente pueden ser difíciles de detectar.

Si el ACC no funciona, puede estar disponible un control de velocidad constante regular. Consulte "Cambio entre ACC y Control de velocidad constante regular" anteriormente en esta sección. Siempre considere las condiciones de conducción antes de usar el sistema de control de velocidad constante.

Para instrucciones de limpieza, vea "Lavado del vehículo" bajo *Cuidado exterior* ⇨ 358.

Super Cruise

Si está equipado, Super Cruise puede conducir para mantener la posición del carril bajo ciertas condiciones en caminos habilitados para Super Cruise.

Super Cruise también puede dirigir para realizar un cambio de carril bajo ciertas condiciones en caminos activados para Super Cruise. Un cambio de carril se puede iniciar por el conductor utilizando la palanca de direccionales.

Si está equipado con Cambio automático de carril, el sistema Super Cruise puede iniciar una maniobra de cambio de carril en los siguientes escenarios:

- Para rebasar tráfico más lento
- Cuando el carril actual termina más adelante
- Para regresar al carril inicial
- Para proporcionar espacio para los vehículos que se incorporan desde un carril final

Consulte "Cambio de carril Super Cruise" más adelante en esta sección y *Señales de giro y cambio de carril* ⇨ 135.

**Advertencia**

Super Cruise sólo puede asistir para mantener la posición de carril cuando conduzca en carreteras compatibles. Debe supervisar la tarea de conducir y monitorear las condiciones de la autopista. Es posible que deba responder a los eventos de tráfico al conducir, frenar o acelerar. Consulte *Conducción defensiva* ⇨ 181.

Super Cruise:

- No es un sistema de conducción autónoma.
- No es un sistema de prevención o advertencia de accidentes.
- No es un sustituto de la supervisión adecuada de la tarea de conducir.

Super Cruise utiliza lo siguiente para detectar la posición actual del carril y las marcas de carril por delante en carreteras compatibles bajo ciertas condiciones:

- Cámaras
- Detección de Sistema de Posicionamiento Global (GPS)

- Un mapa de alta precisión
- Datos de mejora de GPS descargados a través de OnStar

Super Cruise funciona con Control de velocidad constante adaptativo (ACC), que controla la aceleración y el frenado mientras Super Cruise está activado y en operación. Revise cuidadosamente y comprenda esta sección "Super Cruise" y la sección "ACC" antes de usar Super Cruise. Consulte *Control de velocidad adaptativo (Avanzado)* ⇨ 219.

Se requiere un plan OnStar o de servicio conectado activo que incluya servicios de emergencia para usar Super Cruise.

**Advertencia**

Super Cruise no realiza todos los aspectos de la conducción, ni hace todo lo que un conductor puede hacer. Super Cruise sólo dirige para mantener la posición del vehículo en el carril actual o, en algunas circunstancias, para cambiar de carril. Super Cruise sólo se puede usar con Control de velocidad constante adaptativo.

Super Cruise:

(Continúa)

Advertencia (Continúa)

- No evita accidentes ni advierte sobre posibles accidentes.
- No conduce para evitar vehículos detenidos o de movimiento lento, tráfico cruzado, barreras o conos de construcción, motocicletas, niños, peatones, animales u otros objetos en el camino.
- No conduce en respuesta a vehículos u objetos al lado de su vehículo, incluyendo los vehículos que intentan ingresar a su carril.
- No responde a semáforos, señales de alto u otros dispositivos de control de tráfico.
- No responde al cruce de tráfico.
- No hacer giros.
- No conduce para unirse o salir de las autopistas.
- No dirige para evitar, o conduce a través de zonas de construcción.

(Continúa)

Advertencia (Continúa)

- No funciona en calles de superficie.
- No responde al tráfico que se aproxima.
- No funciona en condiciones de manejo en la ciudad.

**Advertencia**

Algunas leyes estatales y locales pueden requerir que las manos se mantengan en el volante en todo momento. Sólo retire las manos del volante si Super Cruise está activado, es seguro hacerlo y está permitido por las leyes estatales y locales.

**Advertencia**

Si no se supervisa la tarea de conducir y no se responde adecuadamente, incluso mientras Super Cruise está en funcionamiento, puede provocar un accidente. Super Cruise puede no responder

(Continúa)

Advertencia (Continúa)

como usted lo haría a todas las situaciones de manejo y puede no mantener la posición del carril en todas las condiciones.

Es extremadamente importante prestar atención al funcionamiento del vehículo, incluso mientras se utiliza Super Cruise. No use un dispositivo portátil mientras conduce, incluso con Super Cruise activado. Para evitar lesiones graves o la muerte:

- Siempre permanezca sentado correctamente en el asiento del conductor con el cinturón de seguridad abrochado.
- Nunca quite las manos del volante cuando Super Cruise no esté funcionando.
- Siempre asegúrese que las condiciones del tráfico sean seguras antes de usar Super Cruise.
- Mantenga siempre todo el vehículo y los sensores limpios. Los sensores están en la parte delantera, lateral y trasera del vehículo.

(Continúa)

Advertencia (Continúa)

- Siempre observe los límites de velocidad publicados. Sólo use Super Cruise en o debajo del límite de velocidad publicado.

Super Cruise no debe usarse en condiciones de manejo complejas o inciertas, que incluyen:

- No debe usarse en zonas de construcción.
- No debe usarse al acercarse o salir de las estaciones de peaje.
- No debe usarse cuando se acerca a una intersección que se controla con un semáforo, una señal de alto u otro dispositivo de control de tráfico.
- No debe usarse cuando las marcas de carril no están presentes o no se pueden detectar. Por ejemplo, hay demasiado resplandor, las condiciones climáticas son malas o los carriles están mal marcados.

(Continúa)

Advertencia (Continúa)

- No debe usarse en carreteras resbaladizas o heladas.
- No debe usarse en condiciones climáticas adversas, como lluvia, aguanieve, niebla, hielo o nieve.
- No debe usarse en carreteras sinuosas o montañosas.
- No debe usarse para conducir en la ciudad.
- No debe usarse durante el frenado intenso o de emergencia.
- No debe usarse en calles de superficie.
- No debe usarse en un acotamiento, unidad de servicio o debajo de una autopista elevada.
- No debe usarse al transportar un remolque que no cumpla las pautas aprobadas por GM.
- No debe usarse en el carril de salida de carretera.

Cuando Super Cruise está disponible**Indicador de Super Cruise**

Super Cruise está diseñado para operar sólo cuando:



- ACC está encendido. Consulte *Control de velocidad adaptativo (Avanzado)* ⇨ 219.
- Conductor adolescente no está activo.
- El GPS detecta que el vehículo está en un camino compatible con Super Cruise.
- Tanto la cámara como los sensores del radar funcionan y no están cubiertos, obstruidos o dañados.
- El Sistema de Atención al Conductor (DAS) detecta que la cabeza y los ojos del conductor están dirigidos hacia la carretera.
- Las marcas de carril son claramente visibles y pueden ser detectadas por el sistema.

Super Cruise puede no estar disponible si el sistema detecta que la temperatura del aire exterior es muy fría.

**Condiciones deficientes****Condiciones deficientes**

Uso de Super Cruise



 **Advertencia**

Es posible que Super Cruise no comience a conducir de inmediato, incluso cuando Super Cruise esté disponible y se presione . Para evitar lesiones graves o la muerte, sólo quite las manos del volante si la barra de luces del volante, la luz Super Cruise , y la luz del Control de velocidad constante adaptativo (ACC)  son verdes.



Para activar Super Cruise:

1. Presione  para encender ACC.

Asegúrese que la luz ACC  se ilumine en blanco en el grupo de instrumentos. Consulte *Control de velocidad adaptativo (Avanzado)*  219. Cuando Super Cruise está disponible, la luz Super Cruise  se ilumina en blanco en el grupo de instrumentos.

2. Presione .

ACC establecerá la velocidad a la velocidad actual del vehículo. Si el ACC tiene una velocidad previamente establecida, puede reanudarse en esa velocidad.

Si está equipado, cuando la Velocidad establecida automáticamente está activada y se detecta un nuevo límite de velocidad del camino, ACC cambiará la velocidad establecida al límite de velocidad del camino (+/- la compensación seleccionada). Para obtener más información sobre la personalización de Velocidad establecida automática, consulte *Control de velocidad adaptativo (Avanzado)*  219.

 **Advertencia**

Siempre vigile la velocidad del vehículo y asegúrese de respetar el límite de velocidad, independientemente del estado de configuración automática de velocidad.

Cuando está activado y no se conduce el vehículo, la barra de luz del volante parpadea en azul, y la luz Super Cruise  se enciende en azul. El conductor controla la dirección y Super Cruise no dirige el vehículo.

Cuando el vehículo se coloca en el centro del carril, la barra de luz del volante y la luz Super Cruise  se iluminan en verde, indicando que Super Cruise está dirigiendo el vehículo.

Cuando Super Cruise controla la dirección, el tráfico y otras condiciones y leyes lo permiten, y es seguro hacerlo, se pueden quitar las manos del volante.

Siempre preste atención a la carretera y al funcionamiento del vehículo. Siempre vigile y esté atento al tráfico circundante, incluyendo los vehículos que pueden cruzar el camino al frente de su vehículo.

La dirección Super Cruise se puede anular con la dirección manual en cualquier momento. Cuando Super Cruise esté activado, siempre esté preparado para tomar medidas inmediatas, que incluyen dirección, aceleración y frenado rápidamente, si es necesario.

Super Cruise, cuando está activo, permitirá que el Sistema de colisión frontal proporcione una Alerta y Frene.

Dirección y cambio de carriles manuales

El vehículo siempre se puede conducir manualmente, incluso con Super Cruise activado; por ejemplo, al cambiar de carril.

Cuando el volante se mueve manualmente, la barra de luz del volante parpadea en azul y la luz Super Cruise  en el cuadro de instrumentos se vuelve azul para indicar que Super Cruise no está dirigiendo el vehículo.

Cuando esté listo para permitir que Super Cruise reanude la dirección nuevamente, coloque el vehículo en el centro del carril, sostenga el volante hasta que la barra de luz del volante se ponga verde y luego suelte el volante cuando sea seguro hacerlo.



Advertencia

Para ayudar a prevenir accidentes antes de hacer un cambio de carril:

- Siempre revise los espejos.
- Mira por encima de tu hombro.
- Usa las direccionales.

Cambio de carril Super Cruise

Cambios de carril por demanda

Bajo ciertas condiciones, Super Cruise puede dirigir para realizar un solo cambio de carril cuando lo solicita el conductor activando una señal direccional, o cuando lo inicia automáticamente el sistema Super Cruise.

Para solicitar un cambio de carril:

1. Verifique que el carril al lado de su vehículo esté despejado y que las condiciones sean seguras para hacer un cambio de carril.
2. Use la palanca de direccional para activar la direccional en la dirección del cambio de carril deseado.

3. Regrese la palanca de direccional a la posición neutral después del cambio de carril. Consulte *Señales de giro y cambio de carril* ⇨ 135.

Para cancelar un cambio de carril, regrese la palanca de direccional a la posición neutral, mueva la palanca en la dirección opuesta del cambio de carril, o dirija manualmente en cualquier momento.

Cambios de carril automáticos

Si está equipado, Super Cruise puede iniciar un solo cambio de carril cuando se activa a través de la configuración del vehículo en las siguientes condiciones:

- A la izquierda para rebasar a un vehículo que se mueve más lento y después un cambio de carril posterior a la derecha para volver a su carril original.
- Al carril izquierdo o derecho cuando el carril actual termina más adelante.
- Al carril izquierdo o derecho cuando se detecta un vehículo de movimiento más lento en el carril final adyacente para proporcionar espacio para un vehículo que se incorpora.

Para cancelar un cambio de carril de Super Cruise, mueva la palanca de direccional, o dirija manualmente en cualquier momento.

Si el sistema Super Cruise detecta que el tráfico está despejado, Super Cruise dirigirá el vehículo para realizar el cambio de carril. Aparece un mensaje en el Centro de información del conductor (DIC) durante el cambio de carril para proporcionar más información sobre el estado del cambio de carril.

La funcionalidad de Cambio de carril de Super Cruise sólo está disponible en caminos divididos compatibles con Super Cruise.

La funcionalidad de Cambio de carril Super Cruise no está disponible cuando se detecta una zona de construcción.

El Cambio de carril Super Cruise se puede desactivar cuando se detecten un remolque u otros accesorios (por ejemplo, un portabicicletas, parrillas de carga, etc.).

No use el Cambio de carril Super Cruise al arrastrar un remolque.

La función Cambio de carril Super Cruise se puede personalizar a través de la configuración del vehículo en Apagado, Direccional activada o Automático. Para ver las configuraciones disponibles, desde la pantalla de inicio de

la pantalla de infoentretenimiento, toque Configuración > Vehículo > Cambio de carril Super Cruise.

Advertencia

El cambio de carril Super Cruise puede no detectar un vehículo en un carril adyacente. Siempre supervise la tarea de conducir y monitoree las condiciones del tráfico cuando use la función Cambio de carril Super Cruise. Sólo solicite un cambio de carril cuando las condiciones del tráfico sean seguras para un cambio de carril, y siempre esté listo para conducir manualmente el vehículo. Consulte "Dirección y cambio manual de carriles" indicada anteriormente en esta sección.

Alerta para retomar el control

Advertencia

Super Cruise no mantendrá la velocidad del vehículo mientras la barra de luz del volante parpadee en rojo. Si la barra de

(Continúa)

Advertencia (Continúa)

luz del volante parpadea en rojo, reanude inmediatamente la dirección manual para evitar lesiones graves o la muerte. Si no reanuda la dirección manual, el vehículo comenzará a disminuir la velocidad en el mismo carril y finalmente se detendrá por completo en la carretera.

Cada vez que la barra de luz del volante parpadee en rojo, reanude la dirección manual de inmediato.



Para comenzar a conducir manualmente, sostenga el volante firmemente con ambas manos usando las regiones resaltadas mostradas.

La luz Super Cruise  se ilumina en rojo en el grupo de instrumentos y aparecerá un mensaje en el DIC. Además, sonarán pitidos o el Asiento de alerta de seguridad vibrará, si está equipado. Para ver las configuraciones disponibles desde la pantalla de inicio de infoentretenimiento, toque Configuración > Vehículo > Sistemas de colisión/detección. Después de comenzar a conducir manualmente, entonces Super Cruise se desactivará.

La barra de luz del volante que parpadee en rojo podría aparecer en cualquiera de las siguientes condiciones:

- Las marcas de los carriles son deficientes o la visibilidad es limitada.
- El Sistema de Atención al Conductor (DAS) no detecta que la cabeza y los ojos del conductor están dirigidos hacia la carretera.
- ACC se ha cancelado.
- El vehículo está en una curva cerrada, los carriles son demasiado anchos, o el vehículo entra en una curva demasiado rápido.

- El límite de velocidad del camino de un camino no dividido compatible con Super Cruise es menor a 72 km/h (45 mph).
- Termina el camino compatible con Super Cruise.
- El vehículo se acerca a una intersección controlada por un semáforo, una señal de alto u otro dispositivo de control de tráfico.
- Se produce una falla del sistema Super Cruise.
- Super Cruise no puede completar la maniobra de cambio de carril.
- Super Cruise detecta una temperatura del aire exterior muy fría.

Atención al camino



Advertencia

Super Cruise es un sistema de asistencia al conductor y no puede detectar o predecir con precisión todas las situaciones. Super Cruise no es un sistema para evitar accidentes. Para evitar lesiones graves o la muerte, debe supervisar la tarea de

(Continúa)

Advertencia (Continúa)

conducir y monitorear las condiciones de la carretera. Es posible que deba responder a los eventos de tráfico al conducir, frenar o acelerar. Consulte *Conducción defensiva*  181. Super Cruise tampoco puede determinar si está despierto, dormido, con incapacidad o enfocado adecuadamente en la conducción segura. El vehículo podría chocar con otros vehículos, salir del carril o salir de la carretera. Siempre se requiere atención completa mientras conduce, incluso mientras usa Super Cruise. Esté preparado para hacerse cargo de la dirección o aplicar los frenos en cualquier momento.



Advertencia

Para evitar lesiones graves o la muerte, esté alerta y preste especial atención al pasar las salidas, entradas y cruces de autopistas con Super Cruise, y esté listo para tomar el control del vehículo cuando sea necesario. Los cambios en las marcas de los carriles

(Continúa)

Advertencia (Continúa)

alrededor de las salidas y entradas pueden ocasionar que Super Cruise no detecte el carril correcto. Si esto ocurre, Super Cruise puede intentar ingresos de dirección para devolver el vehículo al carril correcto y, en circunstancias excepcionales, podría corregir en exceso y hacer que el vehículo cruce momentáneamente en un carril al lado de su vehículo a menos que conduzca manualmente para mantener su posición en el carril

La cámara DAS en la columna de dirección monitorea continuamente la posición de la cabeza y de los ojos del conductor para calcular la atención del conductor hacia el camino. La cámara no graba ni comparte imágenes, audio o vídeo.

Las gafas de sol, sombreros u otros tipos de ropa que cambien la forma de la cabeza pueden interferir con el desempeño de la cámara. Para mejorar el desempeño de la cámara, suba o baje el volante, o cambie la posición del asiento.

Preste mucha atención al camino al frente para evitar estas tres alertas crecientes:

Alerta	Descripción
Primera alerta	<ul style="list-style-type: none">• Si la barra de luz del volante parpadea en verde, el sistema ha detectado que su cabeza y ojos pueden no estar dirigidos hacia la carretera.• El parpadeo se detendrá cuando el sistema detecte que su cabeza y sus ojos parecen estar dirigidos hacia la carretera.
Segunda alerta	<ul style="list-style-type: none">• Si la barra de luz del volante parpadea en verde durante demasiado tiempo, Super Cruise alertará al conductor para que tome el control de la dirección de inmediato haciendo parpadear la barra de luz en rojo. Además, sonarán bips o el asiento de alerta de seguridad vibrará, si está equipado. Para ver las configuraciones disponibles desde la pantalla de inicio de infoentretenimiento, toque Configuración > Vehículo > Sistemas de colisión/detección.• Tome el control de la dirección, entonces Super Cruise puede desconectarse o la barra de luces del volante parpadeará en azul para indicar la anulación del conductor. No quite sus manos del volante hasta que la barra de luces del volante se sea verde.• Para volver a activar Super Cruise después de la desactivación, presione  en el volante. Consulte "Uso de Super Cruise" anteriormente en esta sección.

Alerta	Descripción
Tercera alerta	<ul style="list-style-type: none"> • Si la barra de luz del volante parpadea en rojo durante demasiado tiempo, un comando de voz le indicará que tome el control del vehículo. • Tome el control de la dirección de inmediato; ACC y Super Cruise se desconectarán. • Un mensaje del DIC indicará que Super Cruise está bloqueado. Super Cruise no se puede volver a activar hasta que el vehículo se apague y se encienda. • La falla continua de tomar el control de la dirección hará que el vehículo se detenga y se llamará a OnStar. Se encenderán las luces de freno y las luces intermitentes de advertencia de peligro. • Tome el control del vehículo para continuar conduciendo.

Objetos estacionario o con Movimiento muy lento; tráfico cruzado



Advertencia

Super Cruise no es un sistema para evitar choques y no girará ni frenará para evitar un choque. Super Cruise no dirige para evitar un choque con vehículos detenidos o de movimiento lento. Debe supervisar la tarea de conducir y es posible que deba girar y frenar para evitar un choque, especialmente en el tráfico de

(Continúa)

Advertencia (Continúa)

avance lento o cuando un vehículo ingresa repentinamente en su carril. Siempre preste atención cuando use Super Cruise. De lo contrario, podría producirse un accidente con lesiones graves o la muerte.

Curvas en la carretera



Advertencia

El vehículo podría salir de su carril de circulación. Para evitar accidentes, siempre esté listo para dirigir manualmente. Es posible que Super Cruise no detecte su carril en las curvas de la carretera. Es posible que Super Cruise no detecte las marcas que muestran su carril. Es posible que no tenga tiempo para reaccionar a un vehículo en el carril al lado de su vehículo mientras está

(Continúa)

Advertencia (Continúa)

en curvas en el camino. Super Cruise puede regresar el control al conductor con mayor frecuencia al conducir en una curva cerrada mientras arrastra un remolque.

Super Cruise puede funcionar de manera diferente en curvas cerradas. Puede salirse de su carril si la curva es demasiado pronunciada.

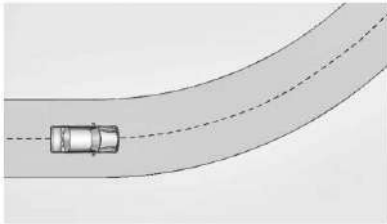

Al ingresar a una curva, Super Cruise puede no detectar las marcas del carril y puede no ajustar la dirección lo suficiente como para permanecer en su carril de circulación. Cuando esto suceda, deberá dirigir el vehículo.

Super Cruise puede detectar otras marcas de carril que no están en su carril y puede o no girar adecuadamente para mantener su carril.

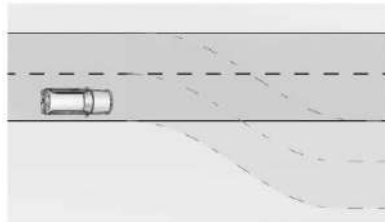

Super Cruise puede proporcionar ocasionalmente una alerta y/o dirección que se consideran innecesarios. Podría responder a marcas de carril en diferentes carriles, a señales, barandales y otros objetos estacionarios al entrar o salir de una curva. Esto es un funcionamiento normal. El vehículo no necesita servicio.

Otros vehículos que ingresan a su carril

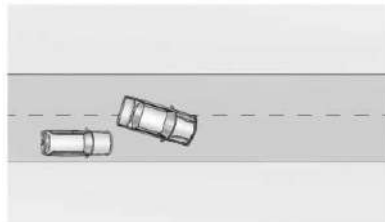

Es posible que Super Cruise no detecte un vehículo que ingrese a su carril o que no frene lo suficientemente rápido como para evitar un choque. Debe frenar y conducir el vehículo manualmente.

Intersecciones; Vehículos cruzando la carretera al frente

Super Cruise no frenará el vehículo cuando se acerque a una intersección controlada por un semáforo o una señal de alto. Super Cruise no detectará vehículos que crucen la carretera al frente, incluso en las intersecciones, y no se dirigirá ni frenará automáticamente para evitar una colisión. Debe frenar y conducir el vehículo manualmente.

Arrastre de un remolque.

Super Cruise se puede usar al arrastrar un remolque cuando el remolque conectado está dentro de los límites de tamaño y peso designados en la sección "Arrastre de remolque". Consulte *Arrastre de remolque* ⇨ 280.

Cuando se usa Super Cruise con vehículos que están equipados con un controlador de freno de remolque posventa, desactive Super Cruise antes de aplicar el freno manual del

remolque. Super Cruise no se desactivará automáticamente cuando se aplique el freno manual del remolque.

No use el Cambio de carril Super Cruise al arrastrar un remolque.

Para información adicional sobre arrastre de un remolque, consulte *Arrastre de remolque* ⇨ 280.

Super Cruise en colinas

No use Super Cruise mientras conduce en colinas empinadas.

Super Cruise en Caminos no divididos

Super Cruise puede estar disponible en carreteras no divididas que están mapeadas, fuera de áreas urbanas y con un límite de velocidad en carretera superior a 72 km/h (45 mph).

Resumen de luz indicadora de Super Cruise

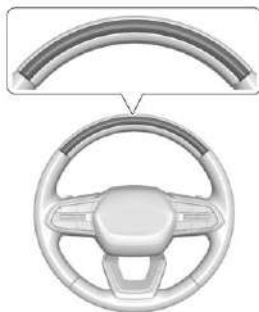

La barra de luz del volante y la luz del grupo de instrumentos proporcionan la siguiente información importante sobre la operación de Super Cruise:

Barra de luz del volante	Luz de grupo de instrumentos	Descripción de Super Cruise
Off (Apagado)	Off (Apagado)	Super Cruise está apagado. No hay dirección automática. Opere el vehículo manualmente.
Off (Apagado)	Blanco	Super Cruise está disponible y se puede activar.
Verde sólido	Verde sólido	Super Cruise está dirigiendo el vehículo. Ponga atención a la carretera y al funcionamiento del vehículo.
Pulso azul	Azul sólido	Super Cruise no está dirigiendo el vehículo. Opere el vehículo manualmente. Consulte "Dirección y cambio manual de carriles" anteriormente en esta sección.
Parpadeo verde	Verde sólido	Super Cruise ha detectado que no está prestando suficiente atención a la carretera. Preste atención a la carretera. Consulte "Atención al camino" anteriormente en esta sección.
Parpadeo rojo	Rojo sólido	Tome el control de la dirección de inmediato. Super Cruise se desactivará. Consulte "Alerta de toma de control" anteriormente en esta sección.



Desactivación de Super Cruise

Hay dos maneras de desactivar Super Cruise:

- Presione  mientras sus manos están en el volante. La dirección Super Cruise se desactivará.

- Presione el pedal del freno mientras sus manos están en el volante. Tanto la dirección Super Cruise como ACC se desactivarán.

Mensajes de Super Cruise

Si la luz Super Cruise  no aparece, presione  en el volante para mostrar un mensaje en el DIC que proporciona un motivo por el que el sistema no está disponible.

Si Super Cruise se desactiva, al presionar  dentro de los 10 segundos posteriores a la desactivación, se mostrará un mensaje en el DIC con el motivo de la desactivación de Super Cruise.

Resumen del mensaje de Super Cruise

Mensaje de Super Cruise	Resumen del mensaje de Super Cruise
Se requiere suscripción – Presione el botón OnStar	<ul style="list-style-type: none"> • La suscripción de Servicios conectados requerida del propietario puede haber finalizado. • Presione el botón OnStar azul en su vehículo para hablar con un representante OnStar, quien ayudará a determinar el problema y qué acciones tomar
No disponible – Encienda el Control de velocidad constante adaptativo	<p>ACC debe estar activado antes de que se pueda activar Super Cruise.</p> <ul style="list-style-type: none"> • No se requiere una velocidad establecida antes de activar Super Cruise. • No se necesita conectar (activar) ACC antes de activar Super Cruise.
No disponible – Fin de camino	Super Cruise está desactivado porque el carril de conducción está terminando.
No disponible – No hay información del camino	<ul style="list-style-type: none"> • No hay información de mapa disponible para esa parte de un camino de acceso controlado. La reconstrucción reciente de la carretera puede desactivar Super Cruise para esa sección de la carretera hasta que haya nueva información disponible en el mapa. • El vehículo no está en el tipo correcto de carretera. Se requiere una autopista de acceso controlado o un camino dividido o no dividido compatible para usar Super Cruise. • Hay carriles que entran o salen del lado izquierdo y derecho del camino.

Mensaje de Super Cruise	Resumen del mensaje de Super Cruise
No disponible – Los sensores no pueden encontrar líneas de carril	<ul style="list-style-type: none"> • La lluvia o la nieve inhiben la capacidad del sistema para detectar líneas de carriles. • La luz solar directa brilla sobre la cámara frontal al amanecer o al anochecer. • Hay marcas de líneas de carril faltantes o deficientes en la carretera. • Hay resplandor solar en la superficie de la carretera. • Hay fuertes lluvias, charcos o salpicaduras.
No disponible – El sensor no puede ver la cara claramente	<ul style="list-style-type: none"> • El sol brilla en la cámara DAS. • El resplandor del sol al amanecer o al anochecer brilla sobre la cara del conductor. • Tazas, comida, manos u otros objetos oscurecen la vista de la cámara DAS de la cara del conductor. • La columna de dirección apunta demasiado alta o baja para que DAS detecte al conductor. Ajuste la columna de dirección o el asiento si el mensaje se muestra con frecuencia.
No disponible – Vista en dirección contraria al camino por demasiado tiempo	DAS detecta que el conductor no está mirando la carretera.
No disponible – Conduciendo demasiado rápido	<p>El vehículo viaja a más de 137 km/h (85 mph).</p> <p>La velocidad máxima de Super Cruise en las curvas variará en función en que tan cerrada sea la curva. El vehículo disminuirá automáticamente la velocidad si es necesario.</p>
No disponible – Conduciendo en carril de salida	El sistema Super Cruise ha detectado que el vehículo está en un carril de salida.

Mensaje de Super Cruise	Resumen del mensaje de Super Cruise
No disponible – Señal GPS perdida	<ul style="list-style-type: none"> • Puede haber una recepción GPS deficiente (por ej., en áreas aisladas). • La recepción GPS puede estar bloqueada por objetos como edificios altos o estructuras grandes.
No disponible – Ha tomado el control del vehículo	<ul style="list-style-type: none"> • Se presiona el pedal del freno. • ACC se canceló o apagó.
No disponible – Sensor bloqueado	Limpie con cuidado toda nieve, hielo, suciedad u otros contaminantes de las áreas delantera y trasera del vehículo.
No disponible – Sobre el límite de peso	Super Cruise detectó que el remolque está sobre el límite de peso permisible.
No disponible – Remolque demasiado inestable	<ul style="list-style-type: none"> • Super Cruise detectó que el remolque conectado causa una condición inestable de conducción. • Revise el remolque y/o la carga.
No disponible – Remolque demasiado grande	El tamaño del remolque (longitud/ancho) es mayor al soportado para la operación de Super Cruise.
No disponible – Carril demasiado angosto	Super Cruise detectó que el ancho del carril al frente es demasiado angosto para la operación de Super Cruise al transportar un remolque.
No disponible – Curva cerrada	Algunas curvas son demasiado pronunciadas para ser navegadas por el sistema Super Cruise. Super Cruise estará disponible después de salir de la curva.
Super Cruise no disponible	Super Cruise no está disponible por razones no descritas en otros mensajes.

Mensaje de Super Cruise	Resumen del mensaje de Super Cruise
Super Cruise bloqueado – Consulte el Manual del propietario	El conductor no tomó el control del vehículo cuando se lo solicitó el sistema Super Cruise. El sistema Super Cruise se desactivará hasta que se apague el vehículo y vuelva a encenderse.
No disponible – Cinturón de seguridad no abrochado	El cinturón de seguridad del conductor no está abrochado.
No disponible – Modo de conductor adolescente activo	El modo de Conductor adolescente está activo.
No disponible – Modo de nieve	Un quitanieves está conectado.
No disponible – Intersección no compatible	Super Cruise ha detectado una intersección no compatible.
No disponible – Aproximación a Cabina de peaje	Super Cruise ha detectado que hay una cabina de peaje más adelante.
No disponible – Altura de conducción fuera de rango	La altura de manejo del vehículo está fuera del rango operativo de Super Cruise.
Precaución Zona de construcción -Conduzca con cuidado	Super Cruise ha detectado una zona de construcción.

Actualizaciones de mapa

La información del mapa de Super Cruise debe actualizarse periódicamente al menos una vez cada siete meses para determinar si Super Cruise está disponible en ciertas carreteras.

Encienda el punto de conexión Wi-Fi integrado del vehículo para recibir actualizaciones automáticas por medio de OnStar, o visite a su distribuidor.

Desactivar Wi-Fi, Compartir datos de Hotspot o Servicios de ubicación del vehículo desactivará las actualizaciones automáticas

del mapa. Super Cruise dejará de funcionar después de siete meses o menos dependiendo de la última actualización del mapa.

Descarga de datos

Si el vehículo está equipado con OnStar y tiene un plan de servicio activo, se pueden recopilar datos adicionales a través del sistema OnStar. Esto incluye información sobre: la operación del vehículo; un accidente que involucra el vehículo; el uso del vehículo y sus características; y, en ciertas situaciones, la ubicación y la velocidad aproximada de GPS del vehículo. Consulte los Términos y condiciones de OnStar y la Declaración de privacidad en el sitio web de OnStar.

Servicios de localización

Esta configuración activa o desactiva compartir la ubicación del vehículo fuera del vehículo para ciertos fines. Incluso si la configuración de Servicios de ubicación está desactivada, la información de ubicación del vehículo se seguirá compartiendo para servicios de emergencia y Super Cruise, si está equipado.

Cuidado del sistema

La cámara en la columna de dirección tiene una cubierta de lente que puede ensuciarse con el tiempo y afectar el desempeño de la cámara. Limpie la cubierta de la lente con un paño suave rociado con limpiador de cristales. Limpie el lente suavemente, luego séquelo. Nunca use paños abrasivos/limpiadores o productos químicos corrosivos de ningún tipo en la cubierta del lente.

Super Cruise utiliza el radar frontal, la cámara frontal y las cámaras de 360 grados para su operación. Se requieren superficies limpias para la operación de Super Cruise. Consulte *Control de velocidad adaptativo (Avanzado)* ⇨ 219, "Cámara de visión panorámica" bajo *Sistemas avanzados de asistencia al conductor* ⇨ 246, y *Asistente de mantenimiento de carril (LKA)* ⇨ 270 respecto a información de cuidado.

Precaución

El sistema Super Cruise es un sistema altamente sofisticado y sólo se le debe dar servicio por técnicos con la capacitación, las herramientas y las instrucciones

(Continúa)

Precaución (Continúa)

de seguridad adecuadas que tiene su distribuidor. Sin la capacitación y las herramientas adecuadas, el vehículo puede dañarse.

Sistemas avanzados de asistencia al conductor

Este vehículo puede tener funciones que trabajan juntas para ayudar a evitar accidentes o para reducir el daño por accidente al conducir, al ir en reversa y al estacionarse. Lea esta sección completa antes de utilizar estos sistemas.



Advertencia

No se confié a los Sistemas de asistencia al conductor. Estos sistemas no reemplazan la necesidad de poner atención y de conducir de manera segura. Puede ser que usted no escuche o no vea las alertas o advertencias de estos sistemas. No tener el cuidado adecuado al conducir puede dar como

(Continúa)

Advertencia (Continúa)

resultado lesiones, la muerte o daños al vehículo. Consulte *Conducción defensiva* ⇨ 181.

Bajo muchas condiciones, estos sistemas no:

- Detectarán niños, peatones, ciclistas o animales.
- Detectarán vehículos u objetos fuera del área monitoreada por el sistema.
- Funcionarán a todas las velocidades de conducción.
- Le advertirán o proporcionarán el tiempo suficiente para evitar un choque.
- Funcionarán con falta de visibilidad o malas condiciones climáticas.
- Trabajarán si el sensor de detección no se ha limpiado o si está cubierto por hielo, nieve, barro o suciedad.
- Funciona si el sensor de detección está cubierta, tal como con una calcomanía, imán, o placa metálica.

(Continúa)

Advertencia (Continúa)

- Funciona si el área alrededor del sensor de detección está dañada o no se reparó adecuadamente.

Se necesita siempre la completa atención al conducir, y usted debe estar listo para tomar medidas y aplicar los frenos y/o dar dirección al vehículo para evitar choques.

Asiento audible o de alerta de seguridad

Algunas funciones de asistencia al conductor alertan al conductor de obstáculos mediante un pitido. Para ver las configuraciones disponibles desde la pantalla de inicio de infoentretenimiento, toque Configuración > Vehículo > Comodidad y conveniencia.

Si está equipado con el Asiento de alerta de seguridad, el cojín del asiento del conductor puede proporcionar una alerta de pulso vibratorio en vez de un pitido. Para ver las configuraciones disponibles desde la pantalla de inicio de infoentretenimiento, toque Configuración > Vehículo > Sistemas de colisión/detección.

Limpieza

Dependiendo de las opciones del vehículo, mantenga estas áreas del vehículo limpias para asegurar el mejor desempeño de la función de asistencia al conductor. Se pueden mostrar mensajes del Centro de Información del Conductor (DIC) cuando los sistemas no estén disponibles o estén bloqueados.





- Las defensas delantera y trasera y el área debajo de las defensas
- Rejilla delantera y faros
- Lentes de cámara delantera en rejilla delantera o cerca del emblema delantero
- Tableros laterales delanteros y laterales traseros
- Exterior del parabrisas al frente de los espejos retrovisores
- Lentes de cámara lateral en la parte inferior de los espejos retrovisores
- Defensas de esquina lateral trasera
- Cámara de vista trasera arriba de la matrícula

Frecuencia de radio

Este vehículo puede estar equipado con sistemas de asistencia del conductor que operan usando frecuencia de radio. Consulte *Norma de Radiofrecuencia* ⇨ 383.

Alertas de asistencia para Estacionarse o Ir de Reversa

Si están equipados, la cámara de visión trasera (RVC), Visión envolvente, Asistente de estacionamiento trasero (RPA), Asistente de estacionamiento delantero y trasero (FRPA), y la Alerta de tráfico trasero cruzando (RCTA) pueden ayudar al conductor a estacionarse o evitar objetos. Compruebe siempre alrededor del vehículo al estacionar o ir en reversa.

Cámara de visión trasera (RVC)

Cuando se cambie el vehículo a R (Reversa), la Cámara de vista trasera (RVC) muestra una imagen del área detrás del vehículo en la pantalla de infoentretenimiento. La pantalla previa muestra cuando el vehículo se cambia desde R (Reversa) después de una demora breve. Para regresar a la pantalla anterior más rápido, presione Home (Inicio) o Back (atrás) en el sistema de infoentretenimiento, cambie

a P (Estacionamiento), o llegue a una velocidad del vehículo de aproximadamente 12 km/h (8 mph) mientras esté en D (conducción).

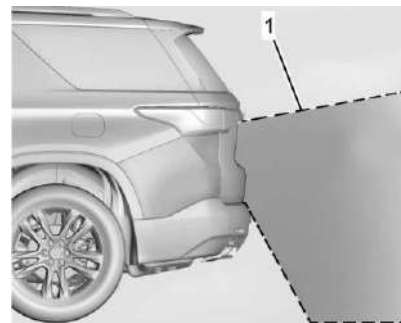

1. Vista proyectada por la cámara

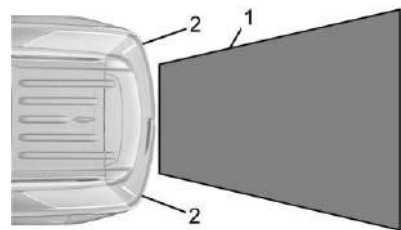

1. Vista proyectada por la cámara
2. Esquinas de la defensa trasera

Las imágenes proyectadas pueden estar más lejos o más cerca de lo que parecen. El área proyectada es limitada y no se proyectan los objetos que estén cercanos a cualquier esquina de la defensa o debajo de la defensa.

Puede aparecer un triángulo de advertencia en la pantalla de infoentretenimiento para mostrar que la Asistencia de estacionamiento trasero (RPA) o Alerta de tráfico trasero cruzando (RCTA) ha detectado algún objeto. Este triángulo cambia de ámbar a rojo y aumenta de tamaño cuanto más cerca está el objeto.

Advertencia

Las cámaras no muestran niños, peatones, ciclistas, tráfico cruzando, animales, ni ningún otro objeto fuera del campo de visión de la cámara, debajo de la defensa o debajo el vehículo. Las distancias mostradas pueden ser diferentes a las distancias reales. No conduzca ni estacione el vehículo usando solamente estas cámaras. Siempre revise detrás y alrededor del vehículo antes de conducir. No tener

(Continúa)

Advertencia (Continúa)

el cuidado adecuado puede dar como resultado lesiones, la muerte o daños al vehículo.

Sistema de visión envolvente

Si está equipada, la cámara de visión panorámica muestra una imagen del área alrededor del vehículo, junto con las vistas de las cámaras frontal y trasera en la pantalla de infoentretenimiento. La cámara frontal está en la parrilla o cerca del emblema frontal, las cámaras laterales están en la parte inferior de los espejos exteriores y la cámara trasera está sobre la placa de circulación.

El sistema de Visión envolvente se puede acceder al seleccionar CAMERA (Cámara) en la pantalla de infoentretenimiento o cuando el vehículo se cambie a R (Reversa). Para regresar a la pantalla anterior más rápido, cuando no esté en R (Reversa), presione Home (Inicio) o Back (atrás) en el sistema de infoentretenimiento, cambie a P (Estacionamiento), o llegue a una velocidad del vehículo de aproximadamente 12 km/h (8 mph) mientras esté en D (conducción).

ADVERTENCIA

Las cámaras de visión envolvente tienen puntos ciegos y no desplegarán todos los objetos cercanos a las esquinas del vehículo. Los espejos exteriores plegados fuera de su posición pudieran no desplegar correctamente la vista envolvente. Siempre verifique en los alrededores del vehículo cuando se estaciona o va en reversa.



1. Las vistas mostradas por las cámaras de visión periférica
2. Área no mostrada

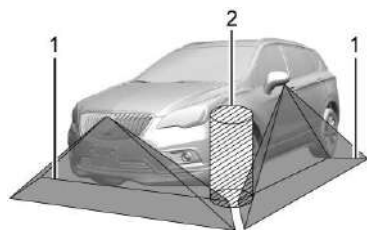

1. Las vistas mostradas por las cámaras de visión periférica
2. Área no mostrada

Advertencia

Las cámaras no muestran niños, peatones, ciclistas, tráfico cruzando, animales, ni ningún otro objeto fuera del campo de visión de la cámara, debajo de la defensa o debajo el vehículo. Las distancias mostradas pueden ser diferentes a las distancias reales. No conduzca ni estacione el vehículo usando solamente estas cámaras. Siempre revise detrás y alrededor del vehículo antes de conducir. No tener el cuidado adecuado puede dar como resultado lesiones, la muerte o daños al vehículo.

Vistas de cámara

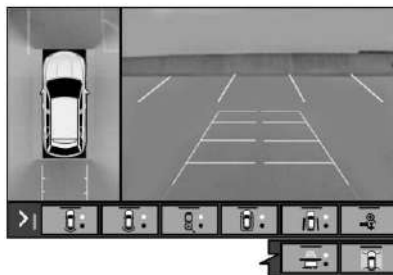

Toque los botones de vista de cámara a lo largo de la parte inferior de la pantalla de infoentretenimiento. Las vistas disponibles diferirán dependiendo de las opciones del vehículo.

Vista estándar delantera/trasera: Muestra una imagen del área al frente o detrás del vehículo. Toque la Vista estándar delantera/trasera en la pantalla de infoentretenimiento cuando la vista de cámara está activa. Tocar el botón varias veces cambiará entre las vistas de cámara delantera y trasera.

Si está equipado, la cámara de visión frontal también muestra cuando el sistema de Asistencia para estacionamiento detecta un objeto a menos de 30 cm (12 pulgadas).

Vista superior delantera/trasera: Muestra una vista superior delantera o trasera del vehículo. Tocar el botón cambiará entre dos vistas.

Vista lateral hacia el frente/hacia atrás: Muestra una vista que muestra objetos junto a los lados delantero o trasero del vehículo. Toque la Vista lateral hacia el frente/hacia atrás en la pantalla de infoentretenimiento cuando la vista de cámara está activa. Tocar el botón varias veces cambiará entre las vistas hacia adelante y hacia atrás. Las sobreposiciones de Asistencia de estacionamiento y la Alerta de tráfico trasero cruzando (RCTA) no están disponibles cuando está activa la Vista lateral delantera/trasera.

Vista de gancho: Ayuda mientras se conecta a un remolque. Muestra una vista de acercamiento del gancho para ayudar a alinear la bola del gancho del vehículo con el acoplador del remolque. Cambiar a P (Estacionamiento) mientras está en esta vista activará automáticamente el Freno eléctrico de estacionamiento (EPB).

Líneas de orientación: Muestra líneas guía disponibles. Las marcas horizontales representan distancia desde el vehículo.

Vista De arriba a abajo: Proyecta una imagen del área que rodea el vehículo, junto con otras vistas en la pantalla de infoentretenimiento. La Vista de arriba a abajo se puede activar o desactivar tocando el botón Top Down View varias veces.

Orientación de enganche

Si está equipado, esta función muestra una guía centrada y sencilla sobre la pantalla de cámara para ayudar a alinear la bola del gancho del vehículo con el acoplador de remolque. Seleccione el botón de línea de guía de remolque, después alinee la línea de guía de remolque sobre el acoplador del remolque. Dirija continuamente el vehículo para mantener la línea de guía centrada sobre el acoplador cuando retroceda. Las imágenes sobrepuestas de asistencia de estacionamiento RVC no se mostrarán cuando la línea de guía de remolque esté activa. La orientación de gancho sólo está disponible en la vista estándar.

Para revisar el remolque cuando esté en velocidad de avance mayor a 12 km/h (8 mph), toque CAMERA (Cámara) en la pantalla

de infoentretenimiento para ver la cámara trasera. Toque X para salir de la vista o se eliminará automáticamente después de ocho segundos.



Advertencia

Use Orientación de enganche sólo para ayudar a retroceder el vehículo a un gancho de remolque o, al viajar a más de 12 km/h (8 mph), para revisar brevemente el estado de su remolque. No lo use para ningún otro fin, como tomar decisiones de cambio de carril. Antes de cambiar de carril, siempre revise los espejos y mire sobre su hombro. El uso incorrecto podría resultar en lesiones graves a usted o a otras personas.

Asistente aparcamiento

El vehículo puede estar equipado con Asistencia de estacionamiento trasero (RPA) o Asistencia de estacionamiento delantero y trasero (FRPA). Bajo ciertas condiciones, el sistema de Asistencia de estacionamiento puede ayudar al conductor durante las maniobras de retroceso y estacionamiento cuando el vehículo se conduce a no más de 9 km/h (6 mph). Un

indicador iluminado en el botón de Asistencia de estacionamiento indica que el sistema está listo.

Los sensores ubicados en las defensas miden la distancia entre el vehículo y los objetos mediante la tecnología de sonda.

Las diferentes condiciones ambientales pueden afectar si el sistema de Asistencia de estacionamiento puede detectar objetos y en qué medida. Mantenga los sensores limpios de barro, suciedad, nieve, hielo y aguanieve; y limpie los sensores después de un lavado de autos en las temperaturas de congelación. Los sensores que no estén limpios pueden no detectar objetos o hacer que el sistema avise cuando no sea necesario.



Advertencia

El sistema de Asistencia de estacionamiento no es sustituto para una conducción cuidadosa y atenta. El sistema de asistencia de estacionamiento no detecta niños, peatones, ciclistas, animales ni objetos ubicados debajo de la defensa o que esté demasiado cerca o demasiado

(Continúa)

Advertencia (Continúa)

alejados del vehículo. No está disponible en velocidades mayores a 9 km/h (6 mph). Para evitar lesiones, la muerte o daños al vehículo, incluso con el sistema de Asistencia de estacionamiento, siempre revise el área alrededor del vehículo y verifique todos los espejos antes de avanzar o retroceder.

Funcionamiento del sistema

El vehículo puede tener una pantalla similar a un anfiteatro de Asistencia de estacionamiento en el grupo de instrumentos con barras que representan la ubicación estimada de un objeto detectado y la distancia del vehículo al objeto. Conforme un objeto detectado se acerca, se iluminan más barras y las barras cambian de color de amarillo a ámbar a rojo. Los vehículos equipados con RPA mostrarán el anfiteatro en la parte trasera del vehículo, y si está equipado, FRPA mostrará el anfiteatro en la parte delantera y trasera.

Suenan pitidos para advertir al conductor de ciertos objetos que se detectan alrededor del vehículo. La frecuencia de los pitidos aumenta conforme el vehículo se acerca al objeto.

Cuando el objeto está muy cerca del vehículo, los pitidos son continuos. Los bips pueden silenciarse presionando el botón de silencio de la pantalla.

**Cómo encender y apagar el sistema**

Para ver las configuraciones disponibles desde la pantalla de inicio de infoentretenimiento, toque Configuración > Vehículo > Sistemas de colisión/detección.

Si el vehículo tiene un gancho de remolque conectado, seleccione ENCENDIDO - CONECTADO usando los menús del sistema de infoentretenimiento para permitir que Asistencia de estacionamiento funcione correctamente. Asistencia de estacionamiento puede compensar un gancho de remolque de hasta 0.3 m (1 pies) de largo y ancho.

Es posible que la Asistencia de estacionamiento no funcione correctamente con ganchos de remolque más grandes, ya que puede hacer que el sistema proporcione información inexacta de los objetos en la parte trasera.

Apague la Asistencia de estacionamiento cuando arrastre un remolque para evitar bips no deseados y cuando se instale un portabicicletas para garantizar una operación correcta.

Cuando el sistema parece no funcionar de manera adecuada

Si se muestra un mensaje de servicio, revise las siguientes condiciones:

- Los sensores pueden no estar limpios. Mantenga las defensas delantera y trasera del vehículo libres de lodo, polvo, nieve, hielo, y barro. Para obtener las instrucciones de limpieza consulte *Cuidado exterior* ⇨ 358.
- Los sensores de Asistencia de estacionamiento pueden estar cubiertos de escarcha o nieve. Se puede formar escarcha o nieve alrededor y detrás de los sensores, y no siempre se puede ver; esto puede

ocurrir después de lavar el vehículo en clima frío. Puede que este mensaje no borre hasta que la escarcha o el hielo se fundan.

Si se muestra un mensaje de servicio y no existen las condiciones anteriores, lleve el vehículo con su distribuidor para reparación.

Si el sistema de Asistencia de estacionamiento no se activa debido a una condición temporal, se muestra el mensaje sistema apagado en la pantalla. Esto puede ocurrir bajo las siguientes condiciones:

- El conductor ha desactivado el sistema.
- Un objeto está bloqueando actualmente los sensores traseros (por ejemplo, bastidor de bicicletas, puerta trasera, gancho de remolque, etc.). Una vez que se haya quitado el objeto, Asistencia de estacionamiento volverá a su funcionamiento normal.
- La defensa está dañada. Lleve el vehículo con su distribuidor para reparación.
- Otras condiciones, como las vibraciones de un martillo neumático o la compresión de los frenos de aire de una camión muy grande, están afectando el desempeño del sistema.

Asistencia automática de estacionamiento (APA)

Si está equipado, APA busca y dirige el vehículo a lugares de estacionamiento en paralelo y perpendiculares. Una pantalla y pitidos audibles ayudan a guiar las maniobras de estacionamiento.

No use APA al arrastrar un remolque.



Advertencia

Es posible que APA no siempre detecte objetos en el espacio de estacionamiento, objetos que no sean rígidos (por ej., arbustos y cercas de eslabones de cadena), objetos debajo de la defensa, objetos a gran altura del suelo (por ej., camiones de plataforma), objetos colgantes, objetos debajo del nivel del suelo. (por ejemplo, baches grandes) u objetos en movimiento (por ejemplo, peatones, ciclistas, vehículos). Siempre verifique que el espacio de estacionamiento sea adecuado para el estacionamiento de un vehículo. APA puede no responder a los

(Continúa)

Advertencia (Continúa)

cambios en el espacio de estacionamiento, como el movimiento de un vehículo adyacente, o una persona u objeto que entre en el espacio de estacionamiento. APA no detecta ni evita el tráfico que está detrás o al lado del vehículo. Siempre esté preparado para detener el vehículo durante la maniobra de estacionamiento.

Presione el interruptor P_{AUTO} en la pantalla de infoentretenimiento para permitir al sistema buscar un lugar de estacionamiento suficientemente grande y dentro de una distancia de 1.5 m (5 pies) del vehículo. La velocidad del vehículo debe ser menor a 30 km/h (18 mph). El sistema no puede:

- Detectar si el lugar de estacionamiento es legal.
- Estacionarse exactamente alineado con el vehículo de al lado si se entra desde un ángulo o si el espacio de estacionamiento tiene un ángulo.
- Estacionarse exactamente en el centro de un lugar demasiado grande.
- Siempre detectar banquetas cortas.

Estando habilitado, APA busca espacios de estacionamiento paralelo a la derecha del vehículo. Para buscar un espacio de estacionamiento a la izquierda, active la direccional izquierda o, si está disponible, cambie la selección de lado en la pantalla de infoentretenimiento.

Para cambiar el modo de estacionamiento entre paralelo y perpendicular, toque los iconos en la pantalla durante el proceso de búsqueda o, si está disponible, cambie el modo de estacionamiento en la pantalla de infoentretenimiento.



Después de pasar un espacio suficiente grande, ocurre un bip audible.

Entonces aparecerá un mensaje para detener el vehículo y seleccionar entre las siguientes opciones:

- Sí, Estacionar

- Continuar buscando

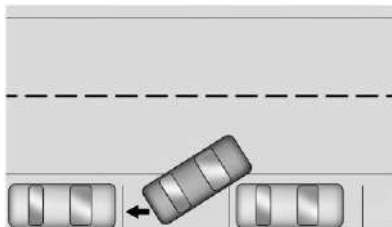

Siga las instrucciones que se proyectan.

El volante vibrará brevemente como recordatorio para retirar las manos del volante. APA usa velocidad de marcha en vacío y frenado para estacionar. Si la velocidad de marcha en vacío no es suficiente, presione suavemente el acelerador.

Revise los alrededores y esté preparado para detenerse para evitar vehículos, peatones, u objetos no detectados por el sistema.

En caso que el conductor frene, el APA no se desactivará. La dirección manual o el cambio de velocidades por parte del conductor desactivan automáticamente el APA.

La velocidad del vehículo se limita a un máximo de 5 km/h (3 mph) durante la maniobra de estacionamiento.

Una flecha de avance muestra el estado de la maniobra de estacionamiento. Dependiendo del tamaño del espacio, se pueden requerir maniobras adicionales, y habrá instrucciones adicionales. Al cambiar velocidades, permita que la dirección automática se complete antes de continuar la maniobra de estacionamiento, APA pitará y proyectará un mensaje de ESTACIONAMIENTO COMPLETO. Aplique los frenos y coloque el vehículo en P (Estacionamiento).

APA se desconecta automáticamente si:

- La pantalla APA está cerrada o minimizada.
- El conductor utiliza el volante de dirección.
- Se supera la velocidad máxima permitida.
- Se aplica el freno de estacionamiento o se produce un cambio de velocidad.
- Hay una falla en el sistema APA.
- El control electrónico de estabilidad o los frenos antibloqueo se activan.
- Un mensaje de alta prioridad del vehículo aparece en el DIC.
- El conductor abre la puerta con un cinturón de seguridad desabrochado.

El freno sostiene el vehículo hasta que se aplique el freno de estacionamiento o el freno, o el vehículo se cambia a P (Estacionamiento).

Para cancelar APA, presione  de nuevo.

Quando el sistema parece no funcionar de manera adecuada

El sistema APA puede requerir un corto período de conducción a lo largo de curvas para calibrar.

Si el vehículo no retrocede hacia el espacio de estacionamiento esperado, puede ser porque el sistema está maniobrando el vehículo hacia un espacio previamente detectado. El sistema APA no necesita servicio.

Frenado automático en reversa (RAB)

Advertencia de retroceso y RAB

Advertencia

El Sistema de advertencia de reversa funciona únicamente a velocidades mayores a 8 km/h (5 mph). No detecta niños, peatones, ciclistas, animales ni

(Continúa)

Advertencia (Continúa)

objetos debajo de la defensa o que estén demasiado cerca o demasiado alejados del vehículo. En algunas situaciones, como a velocidades de reversa mayores, puede no haber suficiente tiempo para la aplicación corta y repentina del sistema de frenos del vehículo. A fin de evitar lesiones, la muerte o daños al vehículo, incluso con el Sistema de advertencia de reversa, revise siempre el área alrededor del vehículo y verifique todos los espejos antes de moverse hacia atrás.

Advertencia

Puede ser que RAB no evite muchos tipos de choques al ir de reversa. No espere a que se aplique el frenado automático. Este sistema no está diseñado para reemplazar el frenado del conductor y solo funciona en R (Reversa) cuando un objeto es detectado directamente detrás del vehículo. Puede ser que no frene o no se detenga a tiempo para evitar un impacto. No frenará por objetos

(Continúa)

Advertencia (Continúa)

cuando el vehículo se mueva a velocidades muy bajas. No detecta niños, peatones, ciclistas, animales ni objetos debajo de la defensa o que estén demasiado cerca o demasiado alejados del vehículo. Para evitar lesiones, muerte o daños al vehículo, incluso con RAB, revise siempre el área alrededor del vehículo antes y mientras vaya en reversa.

Advertencia

Puede haber casos en los que ocurra frenado automático inesperado o no deseado. Si esto sucede, presione el pedal del freno o presione firmemente el pedal del acelerador para liberar los frenos del Sistema RAB. Antes de liberar los frenos, compruebe la RVC y compruebe el área alrededor del vehículo para asegurarse que sea seguro proceder.

Si está equipado y activado, estando en R (Reversa), la Advertencia de retroceso alerta acerca de objetos traseros a velocidades del

vehículo mayores a 8 km/h (5 mph), y RAB puede frenar fuerte automáticamente en velocidades entre 1–32 km/h (0.5–20 mph).

RAB se puede encender o apagar con el sistema de infoentretenimiento.

El Sistema de advertencia de reversa realizará una campanilla una vez desde atrás cuando se detecta un objeto por primera vez, o pulsará dos veces en ambos lados del Asiento de alerta de seguridad. Cuando el sistema detecte una colisión potencial, se escucharán campanillas desde atrás, o se sentirán cinco pulsos en ambos lados del Asiento de alerta de seguridad. Puede también haber una aplicación breve y repentina de los frenos.

Cuando el vehículo está en R (Reversa), si el sistema detecta que el vehículo está retrocediendo demasiado rápido, para evitar un choque con un objeto detectado detrás de la trayectoria de su vehículo, puede automáticamente frenar bruscamente hasta detenerse para ayudar a evitar o reducir el daño causado por un accidente al ir en reversa.

Oprimir el pedal del freno después de que el vehículo se haya detenido liberará RAB. Si el pedal del freno no se oprime pronto después de parar, se puede fijar el Freno de estacionamiento eléctrico (EPB). Cuando

es seguro, presione el pedal del acelerador firmemente en cualquier momento para anular el RAB.

Los eventos de frenado inesperados son posibles con un accesorio instalado estático, como un portabicicletas o un portabicicletas montado en el gancho.

Alerta de peatón trasero

Si está equipado, bajo ciertas condiciones, esta función puede proporcionar alertas para un peatón dentro del rango del sistema directamente detrás del vehículo. Esta característica solo opera en R (Reversa) por debajo de 12 km/h (8 mph), y detecta a peatones hasta 8 m (26 pies) de distancia durante conducción diurna. Durante la conducción nocturna, el desempeño de la función es muy limitado.



Indicador de Alerta de peatón atrás

Cuando se detecta un peatón dentro del rango del sistema directamente detrás del vehículo, este símbolo parpadea en ámbar en la pantalla de infoentretenimiento, junto con cinco pitidos desde la parte trasera, o si está equipado, dos pulsos de ambos lados del asiento del conductor. Cuando se detecta un peatón cerca del vehículo, el símbolo parpadea en rojo en la pantalla de infoentretenimiento, junto con diez pitidos desde la parte trasera, o si está equipado, siete pulsos de ambos lados del asiento del conductor.

Advertencia

La Alerta de peatón trasero no frena automáticamente el vehículo. Tampoco proporciona una alerta a menos que detecte a un peatón, y puede no detectar a todos los peatones si:

- El peatón no está directamente detrás del vehículo, completamente visible para la Cámara de visión trasera (TVC), o parado verticalmente.
- El peatón es parte de un grupo.
- El peatón es un niño.

(Continúa)

Advertencia (Continúa)

- La visibilidad es deficiente, incluyendo condiciones nocturnas, neblina, lluvia, o nieve.
- La RVC está bloqueada por suciedad, nieve, o hielo.
- La RVC, las luces traseras, o las luces de reversa no están limpias o en condiciones adecuadas de operación.
- El vehículo no está en R (Reversa).

Para ayudar a evitar la muerte o lesiones, siempre revise si hay peatones alrededor del vehículo antes de retroceder. Prepárese para entrar en acción y aplicar los frenos. Consulte *Conducción defensiva* ⇨ 181. Mantenga la RVC, luces traseras y luces de reversa limpias y en buenas condiciones.

La Alerta de peatón atrás se puede ajustar en Apagado o Alerta. Para ver las configuraciones disponibles desde la pantalla de infoentretenimiento, toque Configuración > Vehículo > Sistemas de colisión/detección.

Si está equipado, las alertas se pueden ajustar en pitidos o pulsaciones del asiento. Para ver las configuraciones disponibles desde la pantalla de infoentretenimiento, toque Configuración > Vehículo > Sistemas de colisión/detección > Tipo de alerta.

Sistema de Alerta de Tráfico Trasero Cruzando (RCTA)

Si está equipado, la Alerta de tráfico cruzado trasero (RCTA) muestra un triángulo de advertencia rojo con una flecha que apunta a la izquierda o derecha en la pantalla de infoentretenimiento para advertir sobre el tráfico que viene de la izquierda o derecha. Este sistema detecta objetos que se aproximan desde 20 m (65 pies) desde el lado izquierdo o derecho del vehículo. Cuando se detecta algún objeto, suenan tres pitidos desde la izquierda o derecha o tres pulsos del Asiento de alerta de seguridad del lado izquierdo o derecho, dependiendo de la dirección del vehículo detectado.

Frenado por tráfico trasero cruzando (RCTB)

Si está equipado, el Frenado por tráfico trasero cruzando (RCTA) muestra un triángulo rojo con una flecha hacia la derecha o izquierda en la

pantalla de infoentretenimiento para advertir sobre el tráfico que viene de la izquierda o la derecha. El sistema detecta objetos que se aproximan desde 20 m (65 pies) desde el lado izquierdo o derecho del vehículo. Cuando se detecta un objeto, suenan tres pitidos desde la izquierda o la derecha, dependiendo de la dirección del vehículo que se detectó. El RCTB detendrá por completo el vehículo si es inminente una colisión.

Conducción con un remolque

Tenga precaución al retroceder cuando arrastre un remolque. Los sistemas RCTA y RCTB se desactivan automáticamente cuando se engancha un remolque al vehículo.

Encendido o apagado de la característica

Para ver las configuraciones disponibles desde la pantalla de infoentretenimiento, toque Configuración > Vehículo > Sistemas de colisión/detección.

Sistemas de asistencia para conducción.

Si están equipados, al conducir el vehículo en una velocidad hacia adelante, la Alerta de colisión delantera (FCA), Advertencia de

alejamiento del carril (LDW), Asistente de mantenimiento de carril (LKA) la Alerta de zona ciega lateral (SBZA), Alerta de cambio de carril (LCA), el Frenado automático de emergencia (AEB) y/o el Sistema de frenado por peatón delantero (FPB) pueden ayudar a evitar un choque o a reducir el daño por choque.

Sistema de alerta de choque de frente (FCA)

Si está equipado, el sistema FCA puede ayudar a evitar o reducir los daños causados por colisiones frontales. Al acercarse a un vehículo de frente demasiado rápido, el FCA proporciona una alerta color rojo en el parabrisas y se escuchan pitidos rápidos o se sienten pulsaciones en el asiento del conductor. El FCA también hace parpadear una alerta visual color amarillo si se sigue a otro vehículo demasiado cerca.

El FCA detecta los vehículos dentro de una distancia aproximada de 60 m (197 pies) y funciona a velocidades por encima de 8 km/h (5 mph). Si el vehículo cuenta con Control de velocidad constante adaptativo (ACC), puede detectar vehículos a distancias de

aproximadamente 110 m (360 pies) y funciona en todas las velocidades. Consulte *Control de velocidad adaptativo (Avanzado)* ⇨ 219.



Advertencia

FCA es un sistema de advertencia y no aplica los frenos. Al acercarse a un vehículo más lento o completamente detenido demasiado rápido, o al seguir a un vehículo muy de cerca, el FCA podría no proporcionar una advertencia con suficiente tiempo para evitar un choque. Es posible que tampoco pueda dar ninguna advertencia. El FCA no advierte sobre peatones, animales, letreros, barandales, puentes, barriles de construcción u otros objetos. Prepárese para entrar en acción y aplicar los frenos. Consulte *Conducción defensiva* ⇨ 181.

FCA puede desactivarse. Para ver las configuraciones disponibles desde la pantalla de infoentretenimiento, toque Configuración > Vehículo > Sistemas de colisión/detección.

Detectar al vehículo adelante



Las advertencias FCA no ocurrirán a menos que el sistema FCA detecte un vehículo por delante. Cuando se detecta un vehículo, el indicador de vehículo adelante se mostrará verde. Los vehículos pueden no ser detectados en curvas, rampas de salida de autopista, colinas, debido a poca visibilidad; o si un vehículo al frente está bloqueado parcialmente por peatones u otros objetos. El FCA no detectará otro vehículo al frente hasta que esté completamente en el carril de conducción.



Advertencia

FCA no proporciona una advertencia para ayudar a evitar un accidente, a menos que detecte un vehículo. FCA puede no detectar un vehículo al frente si el sensor FCA está bloqueado por suciedad, nieve, o hielo, o si

(Continúa)

Advertencia (Continúa)

el parabrisas está dañado. También puede ser que no detecte un vehículo en caminos con viento o colinas, o en condiciones que puedan limitar la visibilidad tales como niebla, lluvia o nieve, o si los faros o el parabrisas no están limpios o en buenas condiciones. Mantenga el parabrisas, los faros, y los sensores FCA limpios y en buenas condiciones.

Alerta de colisión



Cuando su vehículo se aproxime a otro vehículo detectado demasiado rápido, las luces rojas FCA parpadearán en el parabrisas. También, sonarán ocho pitidos rápidos desde la parte delantera, o ambos lados del Asiento de alerta de seguridad pulsarán cinco veces. Cuando se produce esta Alerta de colisión, el sistema de frenos puede prepararse para que el frenado

del conductor ocurra más rápidamente, lo cual puede causar una desaceleración breve y suave. Continúe aplicando el pedal de freno según se requiera.

Alerta por seguir demasiado cerca



El indicador de vehículo al frente se mostrará en ámbar cuando usted esté siguiendo a un vehículo que vaya adelante demasiado cerca.

Seleccionar el tiempo de alerta



El control de alerta de colisión se encuentra en el volante. Oprima  para ajustar el tiempo de FCA a Lejos, Medio, o Cerca. La primera opresión del botón muestra la configuración actual del DIC. Opresiones adicionales del

botón cambian esta configuración. La configuración elegida permanecerá hasta que se cambie y afectará el tiempo tanto a la función de Alerta de colisión como a la de seguir muy cerca. El tiempo de ambas alertas varía basándose en la velocidad del vehículo. A mayor velocidad del vehículo, más alejada ocurrirá la alerta. Considere las condiciones de tráfico y del clima al seleccionar el tiempo de la alerta. El rango de tiempos de selección de la alerta puede no ser adecuado para todos los conductores y condiciones de conducción.

Si su vehículo está equipado con Control de velocidad constante adaptativo (ACC), el cambio de la configuración de sincronización FCA cambia automáticamente el siguiente ajuste de la abertura (Lejos, Medio o Cerca).

Indicador de distancia de seguimiento

Si cuenta con esta característica, la distancia de seguimiento a un vehículo en movimiento adelante en su camino se indica en tiempo de seguimiento en segundos en el Centro de información del conductor (DIC). Consulte *Centro de información del conductor (DIC)* ⇨ 122. El tiempo de seguimiento mínimo es 0.5 segundos de separación. Si no se

detecta un vehículo al frente, o el vehículo al frente está fuera del rango del sensor, se mostrarán guiones.

Alertas innecesarias

Puede ser que FCA proporcione alertas innecesarias por vehículos que dan vuelta, vehículos en otros carriles, objetos que no son vehículos, o a sombras. Estas alertas son una operación normal y el vehículo no requiere servicio.

Limpiar el sistema

Si el sistema FCA no parece operar adecuadamente esto puede corregir el problema:

- Limpie el exterior del parabrisas al frente del espejo retrovisor.
- Limpie el frente completo del vehículo.
- Limpie los faros.

Frenado automático de emergencia (AEB)



Advertencia

AEB es una función de emergencia de preparación para choque y no está diseñada para evitar choques. No confíe en AEB para frenar el vehículo. AEB no frenará fuera de su rango de velocidad de operación y sólo responde a los vehículos detectados.

AEB puede no:

- Detectar un vehículo que va adelante en caminos ventosos o colinas.
- Detectar todos los vehículos, en especial vehículos con un remolque, tractores, vehículos enlodados, etc.
- Detectar un vehículo cuando el clima limita la visibilidad, como en niebla, lluvia, o nieve.
- Detectar un vehículo al frente si está bloqueado parcialmente por peatones u otros objetos.

(Continúa)

Advertencia (Continúa)

Se necesita siempre la completa atención al conducir, y usted debe estar listo para tomar medidas y aplicar los frenos y/o dar dirección al vehículo para evitar choques.



Advertencia

AEB puede frenar automáticamente el vehículo repentinamente en situaciones en las que es inesperado y no deseado. Podría responder a un vehículo por delante dando vuelta, barandales, señales y otros objetos inmóviles. Para anular el AEB, presione firmemente el pedal del acelerador, si es seguro hacerlo.



Advertencia

Utilizar AEB o IBA mientras está arrastrando un remolque podría causarle que pierda el control del vehículo y choque. Apague el sistema o cámbielo a alerta al arrastrar un remolque.

El sistema AEB puede ayudar a evitar o reducir el daño causado por accidentes frontales. AEB también incluye Asistencia de frenado inteligente (IBA). Si el sistema detecta un vehículo al frente, que viaja en la misma dirección, puede ayudar o frenar automáticamente el vehículo para evitar un posible choque. Esto puede ayudar a evitar o aminorar la severidad de accidentes cuando se conduce en velocidad hacia el frente. Dependiendo de la situación, el vehículo puede frenar automáticamente de forma moderada o fuerte. Siempre use el cinturón de seguridad y asegúrese que todos los pasajeros estén asegurados adecuadamente. Este frenado autónomo de emergencia solo puede ocurrir si se detecta un vehículo. Esto se muestra al encenderse la luz indicadora de vehículo al frente del FCA. Consulte *Sistema de alerta de choque de frente (FCA)* ⇨ 258.

El sistema funciona cuando conduce en velocidad frontal arriba de 4km/h (2 mph). Puede detectar vehículos hasta aproximadamente 60 m (197 pies).

AEB puede desacelerar el vehículo hasta detenerlo completamente para tratar de evitar un choque potencial. Si esto sucede, AEB puede

activar el freno eléctrico de estacionamiento (EPB) para detener el vehículo. Libere el EPB o presione firmemente el pedal del acelerador.

Asistencia de frenado inteligente (IBA)



Advertencia

IBA puede aumentar el frenado del vehículo en situaciones en la que pueda no ser necesario. Usted podría bloquear el flujo del tráfico. Si esto ocurre, quite su pie del pedal del freno y después aplique los frenos según sea necesario.

IBA se puede activar cuando se aplica rápidamente el pedal del freno brindando un refuerzo al frenado con base en la velocidad de acercamiento y la distancia al vehículo que va por delante.

Las pulsaciones leves del pedal del freno o el movimiento del pedal durante este tiempo son normales y se debe continuar aplicando el pedal del freno según sea necesario. IBA se desactivará automáticamente solo cuando se suelte el pedal del freno.

AEB e IBA se pueden desactivar a través de la configuración del vehículo. Para ver las configuraciones disponibles desde la pantalla de inicio de infoentretenimiento, toque Configuración > Vehículo > Sistemas de colisión/detección.

Se puede desplegar un mensaje system unavailable (sistema no disponible) si:

- El frente del vehículo o el parabrisas no está limpio.
- Lluvia fuerte o nieve interfiere con la detección de objetos.
- Hay un problema con el sistema StabiliTrak/Control Electrónico de Estabilidad (ESC).

El sistema AEB no necesita servicio.

Sistema de frenado automático de emergencia en intersecciones (I-AEB)

Si está equipado, el sistema I-AEB puede ayudar a evitar o reducir el daño causado por colisiones frontales con vehículos que cruzan.

El sistema funciona cuando se conduce en velocidad de avance mayor a 15 km/h (9 mph) y menor a 80 km/h (50 mph). Puede detectar vehículos que se aproximan hasta aproximadamente 60 m (197 pies).

Advertencia

I-AEB es una característica de preparación para choques de emergencia. No confíe en I-AEB para frenar o evitar choques. I-AEB no frena fuera de su rango de velocidad operativa y sólo responde a los vehículos que se cruzan detectados. El I-AEB no podrá:

- detectar un cruce o un vehículo que se aproxima en carreteras sinuosas o montañosas.
- detectar todos los vehículos, en especial vehículos con un remolque, tractores, vehículos enlodados, etc.
- detectar un vehículo cuando el clima limita la visibilidad, como en niebla, lluvia, o nieve.
- detectar un vehículo al frente si está bloqueado parcialmente por peatones u otros objetos.

Se necesita siempre la completa atención al conducir, y usted debe estar listo para tomar medidas y aplicar los frenos y/o dar dirección al vehículo para evitar choques.

Vehículo cruzando el camino al frente

Cuando se detecta un vehículo que cruza acercándose desde el lado derecho o izquierdo que puede provocar una colisión, I-AEB proporciona una alerta roja intermitente en el parabrisas y emite un pitido o pulsa rápidamente en el Asiento de alerta de seguridad. Consulte *Sistemas avanzados de asistencia al conductor* ⇨ 246. I-AEB puede proporcionar un impulso al frenado o frenar automáticamente el vehículo.

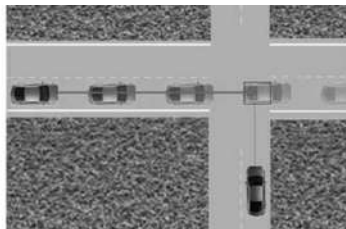

Girar a la izquierda en sentido contrario

Cuando el sistema detecta que el vehículo está girando a la izquierda y existe riesgo de colisión con un vehículo que se aproxima, I-AEB proporciona una alerta roja intermitente en el parabrisas y rápidamente emite un pitido

o pulsa en el asiento del conductor. I-AEB puede proporcionar un refuerzo al frenado o frenar automáticamente el vehículo.

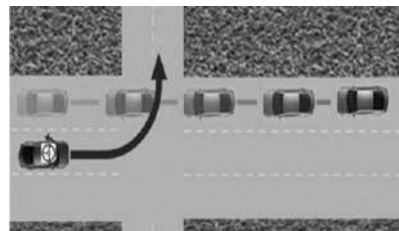

I-AEB se puede configurar en Apagado, Alerta o Alerta y freno. Para ver las configuraciones disponibles desde la pantalla de infoentrenamiento, toque Configuración > Vehículo > Sistemas de colisión/detección.

Alerta de tráfico de cruzando

Cuando su vehículo se acerca demasiado rápido a un vehículo que se cruza y existe riesgo de colisión, un gráfico de advertencia rojo parpadeará en el parabrisas. Además, sonarán ocho pitidos rápidos y agudos, o el asiento del conductor pulsará cinco veces. El lado del asiento que recibe el pulso y la ubicación de los pitidos dependerán de la dirección desde la que se detecte el vehículo que cruza. Cuando

se produce esta alerta de colisión, el sistema de frenos puede prepararse para que el frenado del conductor ocurra más rápidamente, lo cual puede causar una desaceleración breve y suave. Continúe aplicando el pedal de freno según se requiera.



Alerta de tráfico que se aproxima

Cuando su vehículo se aproxime a otro vehículo detectado demasiado rápido, una gráfica roja parpadeará en el parabrisas. También, sonarán ocho pitidos rápidos desde la parte delantera, o ambos lados del Asiento de alerta de seguridad pulsarán cinco veces. Cuando se produce esta Alerta de colisión, el sistema de frenos puede prepararse para que el frenado del conductor ocurra más rápidamente, lo cual puede causar una desaceleración breve y suave. Continúe aplicando el pedal de freno según se requiera.



Frenado Automático

Si I-AEB detecta que está a punto de chocar contra un vehículo que cruza y no se han aplicado los frenos, I-AEB puede frenar automáticamente de forma moderada o fuerte. Esto puede ayudar a evitar algunos choques o disminuir el impacto al reducir la velocidad del vehículo. Use siempre el cinturón de seguridad y verifique que todos los pasajeros estén correctamente sujetos. I-AEB puede frenar automáticamente entre 15 km/h (9 mph) y 80 km/h (50 mph). Los niveles de frenado automático pueden reducirse bajo ciertas condiciones, tales como velocidades mayores. I-AEB puede desacelerar el vehículo hasta detenerlo completamente para tratar de evitar un choque potencial. Si esto sucede, I-AEB puede activar el freno eléctrico de estacionamiento (EPB) para detener

el vehículo. Libere el EPB o presione firmemente el pedal del acelerador para continuar conduciendo.

I-AEB también puede aplicar los frenos automáticamente cuando hay un vehículo que se cruza con riesgo de colisión y el sistema determina que el conductor no está frenando con suficiente fuerza.

Las pulsaciones menores del pedal del freno o el movimiento del pedal durante este tiempo son normales y el pedal del freno debe continuar aplicándose conforme sea necesario.

Advertencia

I-AEB puede frenar automáticamente o aumentar el frenado del vehículo en situaciones en las que puede no ser necesario o deseado. Su vehículo podría bloquear el flujo de tráfico. I-AEB puede responder a vehículos estacionarios o estacionados, señales y otros objetos inmóviles. Para anular el AEB, presione firmemente el pedal del acelerador, si es seguro hacerlo.

 **Advertencia**

Utilizar I-AEB mientras está arrastrando un remolque podría causarle que pierda el control del vehículo y choque. Apague el sistema o cámbielo a alerta al arrastrar un remolque.

Limpiar el sistema

Si el I-AEB no parece funcionar adecuadamente, limpiar el exterior del parabrisas frente al espejo retrovisor puede corregir este inconveniente.

Sistema de frenado ante peatón al frente (FPB)
 **Advertencia**

El FPB no proporciona una alerta ni frena automáticamente el vehículo, a menos que detecte un peatón o ciclista. El FPB podría no detectar peatones, incluyendo niños o ciclistas, en estos casos:

(Continúa)

Advertencia (Continúa)

- Cuando el peatón o ciclista no está directamente al frente, totalmente visible o en posición vertical, o cuando es parte de un grupo.
- Debido a la visibilidad reducida, incluyendo la noche, niebla, lluvia o nieve.
- Si el sensor FPB está bloqueado por suciedad, nieve o hielo.
- Si los faros o el parabrisas no están limpios o en las condiciones adecuadas.

Prepárese para entrar en acción y aplicar los frenos. Para obtener más información, consulte *Conducción defensiva* ⇨ 181. Mantenga el parabrisas, los faros, y el sensor FPB limpio y en buenas condiciones.

Si cuenta con esta característica, el Sistema FPB puede ayudar a evitar o reducir el daño causado por colisiones frontales con peatones y ciclistas cerca a la trayectoria delantera del vehículo al conducir hacia adelante. El FPB muestra un indicador ámbar,  cuando se detecta un peatón o ciclista cercano adelante. Al acercarse

muy rápidamente a un peatón detectado, el FPB proporciona una alerta roja parpadeante en el parabrisas y pitidos rápidos o pulsaciones en el asiento del conductor. El FPB puede proporcionar un refuerzo de frenado o frenar automáticamente el vehículo. Este sistema incluye la Asistencia inteligente de frenado (IBA), y el sistema de Frenado autónomo de emergencia (AEB) también podría responder a los peatones o ciclistas. Consulte *Frenado automático de emergencia (AEB)* ⇨ 260. Siempre use el cinturón de seguridad y asegúrese que todos los pasajeros estén asegurados adecuadamente.

El sistema FPB puede detectar y alertar sobre peatones y ciclistas al estar el vehículo en una marcha al frente y a velocidades de entre 8 km/h (5 mph) y 80 km/h (50 mph). Durante la conducción diurna, el sistema detecta peatones y ciclistas a una distancia de hasta aproximadamente 40 m (131 pies). Durante la conducción nocturna, el desempeño del sistema es muy limitado.

El FPB puede configurarse como Apagado, Alerta, o Alerta y frenado, mediante la configuración del vehículo. Para ver las

configuraciones disponibles desde la pantalla de infoentretenimiento, toque Configuración > Vehículo > Sistemas de colisión/detección.

Detectar al peatón adelante



Las alertas y el frenado automático del FPB no se producirán a menos que el sistema FPB detecte un peatón o ciclista. Cuando se detecta un peatón o ciclista que pueda entrar en la trayectoria hacia el frente del vehículo, el indicador de peatón al frente se mostrará en ámbar.

Alerta de peatón delante



Cuando el vehículo se acerca a un peatón o ciclista adelante demasiado rápido, la alerta FPB parpadeará en rojo en el parabrisas. Sonarán ocho pitidos rápidos desde la parte delantera, o ambos lados del Asiento de alerta de seguridad pulsarán cinco veces. Cuando se produce esta Alerta de peatón, el sistema de frenos puede prepararse para que el frenado del conductor ocurra más rápidamente, lo cual puede causar una desaceleración breve y suave. Continúe aplicando el pedal de freno según se requiera. El Control de velocidad constante puede desactivarse con la alerta de peatón delante.

Frenado Automático

⚠ Advertencia

El FPB puede alertar o automáticamente frenar el vehículo repentinamente en situaciones en las que es inesperado y no deseado. Podría alertar o frenar en falso al detectar objetos con forma o tamaño similar a un peatón o ciclista, incluyendo sombras. Esta es una operación normal y el vehículo no requiere servicio. Para anular el Frenado automático, presione firmemente el pedal del acelerador, si es seguro hacerlo.

⚠ Advertencia

Utilizar el sistema de frenado ante peatones al frente mientras está arrastrando un remolque podría causarle que pierda el control del vehículo y choque. Apague el sistema o cámbielo a alerta al arrastrar un remolque.

Si el FPB detecta que está por chocar con un peatón o ciclista directamente adelante y no se han aplicado los frenos, FPB puede frenar automáticamente en forma moderada o fuerte. Esto puede ayudar a evitar algunos choques con peatones o ciclistas a muy baja velocidad, o a reducir las lesiones al peatón. El FPB puede frenar automáticamente ante los peatones o ciclistas detectados entre 8 km/h (5 mph) y 80 km/h (50 mph). Los niveles de frenado automático pueden reducirse bajo ciertas condiciones, tales como velocidades mayores.

FPB puede desacelerar el vehículo hasta detenerlo completamente para intentar evitar una colisión potencial con un peatón o ciclista. Si esto sucede, el Frenado automático puede activar el freno eléctrico de estacionamiento

(EPB) para parar el vehículo. Libere el EPB. Una presión firme del acelerador también liberará el frenado automático y el EPB.

El Frenado automático se puede desactivar por medio de la configuración del vehículo. Para ver las configuraciones disponibles desde la pantalla de infoentretenimiento, toque Configuración > Vehículo > Sistemas de colisión/detección.

Limpiar el sistema

Si el FPB no parece funcionar adecuadamente, limpiar el exterior del parabrisas frente al espejo retrovisor puede corregir este inconveniente.

Alerta de zona ciega lateral (SBZA)

Si está equipado, SBZA es una ayuda para cambios de carril que ayuda al conductor a evitar colisiones que ocurren con vehículos en movimiento que se encuentran en las áreas de zona ciega o punto ciego laterales. Cuando el vehículo está en velocidad de avance, el despliegue del espejo lateral izquierdo y derecho se ilumina si se detecta un vehículo en movimiento en esa zona ciega. Si se activa la señal direccional y también se detecta un vehículo en el mismo lado, el despliegue

destella como una advertencia extra para que no cambie de carril. Debido a que el sistema es parte del sistema de Alerta de cambio de carril (LCA), lea toda la sección LCA antes de usar esta función.

Alerta de cambio de carril (LCA)



Advertencia

LCA no alerta al conductor sobre vehículos que estén fuera de las zonas de detección de sistema, peatones, ciclistas o animales. Puede no proveer alertas al cambiar de carril bajo algunas condiciones de manejo. No tener el cuidado adecuado al cambiar de carril puede dar como resultado lesiones, la muerte o daños al vehículo. Antes de hacer un cambio de carril, siempre revise todos los espejos, mire sobre su hombro, y use las direccionales.

Si está equipado, el sistema LCA es un apoyo de cambio de carril que ayuda al conductor a evitar choques por cambio de carril que ocurren con vehículos en movimiento en el área de la zona (o lado) ciega lateral o con vehículos que se acercan rápidamente a estas áreas por detrás. La pantalla de advertencia de la alerta

de cambio de carril (LCA) se encenderá en el espejo exterior correspondiente y parpadeará si la direccional está encendida.

La alerta de zona ciega lateral (SBZA) se incluye como parte del sistema LCA.

Zonas de detección del sistema LCA

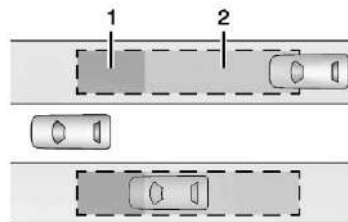

1. Zona de detección del sistema SBZA
2. Zona de detección del sistema LCA

El sensor del sistema LCA cubre una zona de aproximadamente un carril a ambos lados del vehículo o 3.5 m (11 pies). La altura de la zona se encuentra aproximadamente entre 0.5 m (1.5 pies) y 2 m (6 pies) arriba del piso. El área de advertencia de alerta de la zona de lado ciego (SBZA) comienza aproximadamente a la mitad del vehículo y se extiende hacia atrás a 5 m (16

pies). También se le advierte al conductor de vehículos que se acercan rápidamente desde 70 m (230 pies) detrás del vehículo.

Funcionamiento del sistema

El símbolo LCA se enciende en los espejos laterales cuando el sistema detecta un vehículo en movimiento en el siguiente carril que está en la zona ciega lateral o acercándose rápidamente a esa zona por detrás. Un símbolo LCA encendido indica que puede ser inseguro cambiar de carril. Antes de hacer un cambio de carril, revise la pantalla del LCA, todos los espejos, mire sobre su hombro, y use las direccionales.



Despliegue del espejo lateral izquierdo



Despliegue del espejo lateral derecho

Cuando se arranca el vehículo, ambos despliegues LCA de los espejos laterales se encienden brevemente para indicar que el

sistema está funcionando. Cuando el vehículo está en una velocidad de avance, la pantalla del espejo lateral izquierdo o derecho se ilumina si se detecta un vehículo en movimiento en esa zona ciega o que se acerque rápidamente a esa zona. Si la dirección se activa en la misma dirección como un vehículo detectado, esta pantalla parpadeará como una advertencia adicional para no cambiar de carril.

LCA puede ser desconectado a través de la personalización del vehículo. Para ver las configuraciones disponibles desde la pantalla de infoentretenimiento, toque Configuración > Vehículo > Sistemas de colisión/detección. Si el conductor inhabilita el sistema LCA, los despliegues LCA de los espejos no se iluminan.

Cuando el sistema parece no funcionar de manera adecuada

El sistema LCA requiere algo de conducción para que el sistema se calibre a su rendimiento máximo. Esta calibración puede ocurrir más rápido si el vehículo es conducido en una carretera recta con tráfico y objetos al lado de la carretera (por ej.: barandillas, barreras). Durante un viaje, el sistema de LCA no es operativo hasta que el vehículo primero alcance una velocidad de 24 km/h (15 mph).

Las pantallas LCA podrían no encenderse al pasar un vehículo rápidamente o para mostrar un vehículo detenido. El sistema LCA puede alertar sobre objetos conectados al vehículo, tal como bicicletas, o un objeto que se extienda hacia afuera en cualquier lado del vehículo. Los objetos agregados pueden también interferir con la detección de vehículos. Éste es el funcionamiento normal del sistema; el vehículo no necesita servicio.

Puede ser que LCA no siempre dé alerta al conductor de vehículos en el siguiente carril, especialmente en condiciones de pavimento mojado o al conducir en curvas cerradas. El sistema no necesita que se le de servicio. El sistema puede iluminarse debido a barandales, señales, árboles, arbustos, y otros objetos inmóviles. Éste es el funcionamiento normal del sistema; el vehículo no necesita servicio.

El sistema LCA puede no funcionar cuando los sensores LCA en las esquinas izquierda o derecha de la defensa trasera se encuentran cubiertas con lodo, suciedad, nieve, hielo, o nieve medio derretida, o en tormentas fuertes. Para instrucciones de limpieza, vea "Lavando el vehículo" bajo *Cuidado exterior* ⇨ 358. Si el Centro de información del conductor (DIC) muestra el mensaje de sistema no

disponible después de limpiar ambos lados del vehículo hacia las esquinas traseras del vehículo, consulte a su distribuidor.

Si las pantallas del LCA no se iluminan cuando hay vehículos en movimiento en la zona ciega lateral o que se acerquen rápidamente a esta zona y el sistema está limpio, puede ser que el sistema necesite servicio. Lleve el vehículo con su distribuidor.

Manejo con un remolque

Si está equipado con Alerta de cambio de carril (LCA), las zonas de detección LCA que se extienden hacia atrás desde el lado del vehículo no se extienden más atrás cuando se arrastra un remolque.

Tenga precaución mientras cambie carriles cuando arrastre un remolque.

Detección lateral de bicicleta

Si está equipado, el sistema puede detectar un ciclista que se aproxima desde el costado o la parte trasera del vehículo.

Si esto ocurre, sonará una campanilla en la dirección de la detección y el Asiento de alerta de seguridad pulsará si está activado a través de la configuración del vehículo. Para ver las

configuraciones disponibles desde la pantalla de infoentretenimiento, toque Configuración > Vehículo > Sistemas de colisión/detección.

La detección de ciclistas está disponible cuando el vehículo está en D (Conducción), P (Estacionamiento) y durante un breve periodo de tiempo después de apagar el vehículo.

Si el vehículo detecta un ciclista cuando está apagado, se puede mostrar un mensaje en el DIC y alertar sobre la dirección de la detección. En algunos casos, puede aparecer un mensaje No disponible. Esto es normal y no significa que el sistema esté descompuesto.

Zonas de detección

Cuando el vehículo está en P (estacionamiento) o está apagado, se puede detectar un ciclista a 11 m (36 pies) detrás del vehículo o 10 m (33 pies) al costado del vehículo.

Cuando el vehículo está en D (Conducción), se puede detectar un ciclista a 3 m (10 pies) detrás del vehículo o al costado del vehículo.

Encendido o apagado de la característica

La Detección de ciclista se puede activar o desactivar a través de la configuración del vehículo. Para ver las

configuraciones disponibles desde la pantalla de infoentretenimiento, toque Configuración > Vehículo > Sistemas de colisión/detección.

Asistencia de dirección de zona ciega (BZSA)

Advertencia

No dependa de la Asistencia de dirección con zona ciega (BZSA) para evitar choques. Este sistema no reemplaza la necesidad de prestar atención y conducir con seguridad. No tener el cuidado adecuado al conducir puede dar como resultado daños al vehículo, lesiones o la muerte.

- El desempeño de BZSA se puede ver afectado por las condiciones meteorológicas y de la carretera.
- BZSA no proporciona asistencia a la dirección para evitar un vehículo que se encuentre o haya ingresado al carril en el que usted se desplaza.

(Continúa)



Advertencia (Continúa)

- Si arrastra un remolque, BZSA no evitará que este cruce al carril adyacente. Vigile siempre la posición del remolque durante el arrastre para cerciorarse de que esté en el mismo carril que su vehículo. BZSA solo está diseñada para detectar cuando su vehículo cruza involuntariamente las líneas delimitadoras de carril que se han detectado.

Si cuenta con esta característica, el sistema de Asistencia de dirección con zona ciega (BZSA) puede detectar un choque potencial contra un vehículo en movimiento en el carril al que está ingresando. Proporciona un giro breve y súbito del volante para alertarlo de que tome medidas para evitar una colisión.

BZSA funciona con Asistencia de conservación de carril (LKA) y Alerta de cambio de carril (LCA). BZSA opera cuando el vehículo está en una marcha al frente y solo cuando LKA y LCA están activadas y pueden brindar asistencia. Consulte *Asistente de mantenimiento de carril (LKA)* ⇨ 270. Consulte *Alerta de cambio de carril (LCA)* ⇨ 266.

BZSA proporcionará una corrección de la dirección cuando su vehículo esté a punto de abandonar el carril en el que se desplaza en ese momento y existe la probabilidad de una colisión con un vehículo que se encuentra en el carril adyacente. A diferencia de LKA, la corrección de dirección con BZSA ocurrirá incluso si su direccional está encendida en la dirección de salida del carril.

Además de la intervención de dirección BZSA, el  se volverá ámbar, se escucharán seis pitidos o seis pulsos de asiento, si está equipado con Asiento de alerta de seguridad, y  o  parpadeará en el espejo retrovisor exterior.

Asistencia de atención de conductor

Si está equipado, la Asistencia de Atención del Conductor alerta al conductor para que preste más atención al camino al frente. La Asistencia de atención del conductor utiliza un sistema de monitoreo del conductor basado en una cámara. El Sistema de monitoreo del conductor en la columna de dirección monitorea continuamente los movimientos de la cabeza y la ubicación de

la vista del conductor para determinar si está somnoliento o fatigado. Dependiendo del nivel de distracción o somnolencia del conductor, la Asistencia de Atención del Conductor proporcionará advertencias visuales, timbres y, si está equipado, movimientos hápticos para guiar suavemente al conductor para mirar hacia el camino.

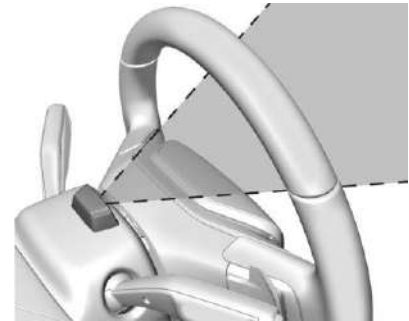

Las gafas de sol, sombreros u otros tipos de ropa que cambien la forma de la cabeza pueden interferir con el desempeño de la cámara. Para mejorar el desempeño de la cámara, suba o baje el volante, o cambie la posición del asiento.

La Asistencia de atención del conductor no graba video ni audio. Sólo está activo mientras se conduce con la función activada.

Cómo activar la Asistencia de atención del conductor

La Asistencia de atención del conductor se enciende automáticamente cada vez que arranca el vehículo. La función se puede activar o desactivar a través de la configuración del vehículo. Para ver las configuraciones disponibles desde la pantalla de infoentretenimiento, toque Configuración > Vehículo > Asistencia de atención al conductor > Detección de somnolencia.

Alertas de somnolencia

Dependiendo del nivel de somnolencia, la Asistencia de Atención del Conductor mostrará alertas en incremento en el grupo de instrumentos. Estas alertas progresan a medida que aumenta el nivel de somnolencia. Cada nivel está designado por una taza de café y un mensaje en el Centro de información del conductor (DIC) que recomienda que el conductor considere tomar un descanso. Dependiendo del nivel de somnolencia del conductor, el sistema también enviará campanillas o alertas hápticas, si está equipado con Asiento de alerta de seguridad. Las alertas

más altas se verán con más frecuencia. No todas las alertas pueden ocurrir durante un evento de somnolencia.

Cuando se produce la alerta de somnolencia máxima, al conductor se le presentarán las siguientes opciones en la pantalla de infoentretenimiento:

- Llamar a un amigo
- Abrir una lista de reproducción
- Navegar al punto de interés (PDI) más cercano

Seleccione una opción de la lista y siga las instrucciones que se muestran en la pantalla de infoentretenimiento.

Limpieza de la cámara

La cubierta de la lente de la cámara en la columna de dirección puede ensuciarse con el tiempo. Si esto ocurre, limpie la cubierta de la lente con un paño suave rociado con limpiador de cristales. Limpie el lente suavemente, luego séquelo. Nunca use paños abrasivos, limpiadores o productos químicos corrosivos de ningún tipo en la cubierta del lente.

Limitaciones

Algunos factores pueden afectar el desempeño de la función de Asistencia de atención del conductor, provocando que no funcione conforme lo previsto. Éstas incluyen (pero no se limitan a):

- Daños al Sistema de monitoreo del conductor, la cámara o la lente.
- La cámara está bloqueada por el volante, las manos u objetos.

Si hay un problema con el sistema, es posible que aparezca un mensaje o icono del DIC en el grupo de instrumentos.

Asistente de mantenimiento de carril (LKA)



Advertencia

El sistema LKA no dirige continuamente el vehículo. Puede que no mantenga el vehículo en el carril o proporcione una alerta de Advertencia de alejamiento del carril (LDW), incluso si se detecta un carril marcado.

(Continúa)

Advertencia (Continúa)

Los sistemas LKA y LDW podrían no:

- Proporcionar una alerta o suficiente asistencia a la dirección para evitar una salida del carril o un accidente.
- Detectar las marcas de carril en condiciones meteorológicas o de visibilidad malas. Esto puede ocurrir si el parabrisas o los faros están bloqueados por suciedad, nieve o hielo, si no están en condiciones adecuadas, o si el sol brilla directamente en la cámara.
- Detectar bordes de la carretera.
- Detectar los carriles sobre carreteras sinuosas o montañosas.

Si LKA sólo detecta marcas de carril en un lado del camino, sólo le ayudará o proporcionará una alerta LDW cuando se acerque al carril en el lado que detectó el marcador de carril. Incluso con LKA y LDW, debe dirigir el vehículo. Siempre mantenga su atención en el camino y conserve la posición adecuada del vehículo dentro del carril, o podría ocurrir daño al vehículo, lesiones o muerte. Siempre mantenga el

(Continúa)

Advertencia (Continúa)

parabrisas, los faros, y los sensores de cámara limpios y en buenas condiciones. No utilice LKA en condiciones de mal tiempo.



Advertencia

Usando LKA mientras arrastra un remolque o en caminos resbalosos podría ocasionar la pérdida del control del vehículo y un accidente. Apague el sistema.

Si está equipado, LKA puede ayudar a evitar choques debido a alejamientos involuntarios del carril. Este sistema usa una cámara para detectar las marcas de carril. El sistema LKA puede estar listo para ayudar arriba de aproximadamente 50 km/h (31 mph). LKA puede ayudar girando suavemente el volante si el vehículo se acerca a una marca de carril detectada. También puede proporcionar una alerta de Advertencia de desvío de carril (LDW) si el vehículo cruza inadvertidamente una marca de carril detectada. LKA no ayudará o alertará si la direccional está activa en la dirección del desvío del carril, o si detecta que está acelerando, frenando o realizando



dirección activa. LKA se puede anular girando el volante. Si el sistema detecta que dirige intencionalmente a través de un marcador de carril, la LDW puede no proporcionarse. No espere que la LDW ocurra cuando cruce intencionalmente un marcador de carril.

Funcionamiento del sistema

El sensor de la cámara LKA se encuentra en el parabrisas, adelante del espejo retrovisor.

Para encender y apagar LKA, presione  en la pantalla de infoentretenimiento.

LKA puede no estar disponible en temperaturas extremadamente frías de menos de aproximadamente -30°F (-34°C).

Cuando este encendido,  es blanco y cambia a verde si LKA está disponible para asistir y proporcionar alertas LDW. Puede ayudar haciendo girar suavemente el volante y mostrar  en ámbar si el vehículo se acerca a un carril detectado marcado sin necesidad de utilizar una señal de giro en esa dirección. También puede proporcionar una alerta LDW parpadeando  en ámbar al cruzar la marca de carril. Además, podría

escuchar tres campanillas a la derecha o izquierda, dependiendo de la dirección de salida del carril.

Tome la dirección

El sistema LKA no dirige continuamente el vehículo. Si LKA no detecta dirección activa del conductor, se puede proporcionar una alerta, un sonido, o un mensaje en el Centro de información del conductor (DIC). Mueva el volante de dirección para descartar.

Cuando el sistema parece no funcionar de manera adecuada

El rendimiento del sistema puede verse afectado por:

- Vehículos cercanos adelante.
- Cambios repentinos de iluminación, como cuando se conduce a través de túneles.
- Carreteras ladeadas.
- Caminos con marcas pobres de carril, como las carreteras de dos carriles.

Si el sistema LKA no funciona correctamente cuando las marcas de carril son claramente visibles, la limpieza del parabrisas puede ayudar.

Un mensaje de sistema no disponible se puede mostrar si la cámara está bloqueada. El sistema LKA no necesita servicio.

Las alertas de asistencia LKA y/o LDW pueden ocurrir debido a marcas de alquitrán, sombras, grietas en la carretera, marcas de carril temporales o en construcción, o de otras imperfecciones de la carretera. Éste es el funcionamiento normal del sistema; el vehículo no necesita servicio. Apague LKA si estas condiciones continúan.

Grabador de visión panorámica

Si cuenta con esta característica, este sistema graba video a partir de las cámaras de visión envolvente en una unidad de memoria USB. No se graba audio.

El uso continuo del Grabador de visión envolvente degradará la memoria USB y reducirá su vida útil. Con el tiempo se necesitará una memoria de reemplazo.

Inserte una memoria USB en el puerto USB en la consola central. Expulse la memoria USB con el botón en el menú de configuración antes de retirar la memoria USB del vehículo. Para acceder a la configuración, seleccione Grabador de visión envolvente en la pantalla de inicio de

infoentretenimiento. Retírela sin usar el botón de expulsión podría corromper el archivo de video y/o la memoria USB.

Activar: Después de insertar una memoria USB, toque Grabador de visión envolvente en la pantalla de inicio de infoentretenimiento y siga las indicaciones. Al finalizar, la grabación comenzará automáticamente cuando se cierre la aplicación. La grabación continúa hasta que se apaga en la pantalla de configuración, se vuelve a abrir la aplicación o se apaga el vehículo.

Desactivar: Toque Grabador de visión envolvente en la pantalla de inicio de infoentretenimiento. Desactive Grabación continua en la configuración.

Seleccione entre los siguientes cuando el vehículo esté en P (Estacionamiento) y se abra el reproductor de video:

Salir: Toque el botón de pantalla de inicio de infoentretenimiento para regresar a la pantalla de inicio.

Cronograma de video: Toque para ver el cronograma del video. El cronograma del video muestra imágenes en miniatura del video de cada conducción que se pueda reproducir. Arrastre el cronograma a la fecha/hora deseadas para comenzar la reproducción.

Rebobinar: Toque para regresar al video anterior.

Reproducir/Pausa: Toque para reproducir o pausar un video grabado.

Avance rápido: Toque para avanzar al siguiente video.

Vistas de cámara: Toque los botones del ícono de cámara en la imagen del vehículo para alternar entre vistas de cámara. La vista de cámara predeterminada muestra el frente del vehículo.

Además:

- El video grabado se almacena en la memoria USB en archivos de cinco minutos de duración.
- Todos los archivos se pueden ver en la aplicación de reproducción o cuando una computadora personal (PC) lee la memoria USB.
- Una vez que la memoria USB ha grabado dos horas de video, se sobrescribirán los archivos más antiguos.

Eliminar datos: Retire la memoria USB del vehículo e insértela en una PC para eliminar manualmente el archivo.

El Grabador de visión envolvente puede no funcionar si:

- No hay una memoria USB. Asegúrese de haber insertado una memoria USB que cumpla las especificaciones. Si ya está insertada, retírela y vuelva a insertarla.
- La memoria USB o los archivos de video están corruptos. Retire la memoria USB, formateela en una computadora e intente de nuevo.
- La memoria USB no tiene suficiente capacidad. Si existen datos anteriores, elimínelos de la memoria USB.
- Hay un error del sistema. Siga las indicaciones en pantalla para resolver el error.

Combustible

Combustible Top Tier

GM recomienda el uso de Gasolina detergente TOP TIER para mantener el motor limpio, reducir depósitos del motor, y mantener el desempeño óptimo del vehículo. Busque el Logotipo TOP TIER o vea

www.toptiergas.com respecto a una lista de comercializadores de Gasolina detergente TOP TIER y países aplicables.



Combustible recomendado



Se recomienda gasolina sin plomo regular que cumpla la especificación D4814 de ASTM con una clasificación de octanaje publicada (R+M)/2 de 87 o mayor. No use gasolina con una clasificación de octanaje publicada menor a 87

ya que resultará en desempeño y capacidad de conducción reducida. Si se escucha un golpeo fuerte al utilizar gasolina de 87 octanos o mayor, el motor necesita servicio.

No use ningún combustible etiquetado como E85 o FlexFuel. No utilice gasolina con niveles de etanol mayor a 15% en volumen.

Combustibles prohibidos

Precaución

No utilice combustibles con cualquiera de las siguientes condiciones; ya que podría dañar el vehículo y anular su garantía:

- Para vehículos que no son FlexFuel, combustible etiquetado con más de 15% de etanol por volumen, tal como mezclas de etanol de nivel medio (etanol de 16–50%), E85, o FlexFuel.
- Combustible con cualquier cantidad de metanol, metilal, ferroceno, y anilina. Estos combustibles pueden corroer las partes metálicas del sistema de combustible o dañar las partes de plástico o hule.

(Continúa)

Precaución (Continúa)

- Combustible que contenga metales como manganeso metilciclopentadienil tricarbonilo (MMT), los cuales pueden dañar el sistema de control de emisiones y las bujías.
- Combustible con un octanaje publicado de menos que el combustible recomendado. El uso de este combustible reducirá la economía de combustible y el rendimiento, y puede disminuir la vida útil del catalizador de emisiones.

Combustible en países extranjeros

Las puntuaciones de octanaje de combustible publicadas de Estados Unidos, Canadá y México en el índice antidetonante (AKI). Para combustible no para su uso en un país extranjero, consulte *Combustibles prohibidos* ⇨ 274.

Aditivos del combustible

Se recomienda ampliamente el uso de Gasolina detergente TOP TIER para uso con su vehículo. Si su país no tiene Gasolina Detergente TOP TIER, agregue Tratamiento de Sistema de Combustible ACDelco Plus – Gasolina al tanque de combustible de gasolina del vehículo en cada cambio de aceite o 15 000 km (9,000 millas), lo que ocurra primero. La Gasolina detergente TOP TIER y el Tratamiento de Sistema de Combustible ACDelco Plus – Gasolina ayudarán a mantener el combustible del motor de su vehículo libre de depósitos y desempeñarse de manera óptima.

Llenado del tanque

Una flecha en el indicador de combustible indica en qué lado del vehículo está la puerta de combustible. Consulte *Indicador de combustible* ⇨ 105.



Advertencia

Los vapores de combustible y combustible se incendian violentamente y puede causar lesiones o la muerte.

(Continúa)

Advertencia (Continúa)

Siga estos reglamentos para ayudar a evitar lesiones a usted y a otros:

- Lea y siga todas las instrucciones en la isla de la bomba de combustible.
- Apague el motor al cargar gasolina.
- Mantenga las chispas, flamas y materiales humeantes lejos de la gasolina.
- No deje la bomba de gasolina sin atención.
- Evite usar dispositivos electrónicos cuando cargue combustible.
- No vuelva a entrar en el vehículo mientras carga gasolina.
- Mantenga a los niños alejados de la bomba de gasolina; y nunca permita que los niños carguen gasolina.
- Antes de tocar la boquilla de relleno, toque un objeto metálico para descargar la electricidad estática de su cuerpo.

(Continúa)

Advertencia (Continúa)

- El combustible se puede rociar si la boquilla de relleno se inserta demasiado rápido. Este rocío de gasolina puede suceder si el tanque está casi lleno, y es más común en clima caluroso. Inserte la boquilla de relleno despacio y espere a que se detenga cualquier ruido de silbido antes de comenzar el flujo de combustible.



Para abrir la puerta del combustible, presione y suelte el borde central hacia atrás de la puerta.

El sistema de relleno de combustible sin tapa no tiene una tapa de combustible. Inserte completamente y asegure la boquilla de relleno, durante el reabastecimiento.

⚠ Advertencia

Llenar el tanque de combustible en exceso más de tres clics de una boquilla de llenado estándar puede causar:

- Problemas de desempeño del vehículo, incluyendo paro del motor y daño en el sistema de combustible.
- Derrames de combustible.
- Bajo ciertas condiciones el combustible se enciende.

Tenga cuidado de no derramar gasolina. Espere cinco segundos al terminar de cargar antes de retirar la boquilla de relleno. Limpie la gasolina de las superficies pintadas lo más rápido posible. Consulte *Cuidado exterior* ⇨ 358. Empuje la puerta de combustible cerrada hasta que trabaje.

⚠ Advertencia

Si comienza un incendio mientras está cargando gasolina, no retire la boquilla de relleno. Corte el flujo de gasolina apagando la bomba o notificando al encargado de la estación. Aléjese del área de inmediato.

Llenado del tanque con un contenedor portátil de combustible

Si el vehículo se queda sin combustible y debe ser llenado con un contenedor portátil de combustible:

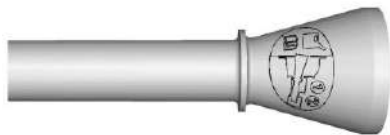

1. Localice el adaptador del embudo sin tapa del área de carga trasera bajo el piso de carga.
2. Inserte y asegure el embudo dentro del sistema de combustible sin tapa.

⚠ Advertencia

Intentar reabastecer desde un contenedor de combustible portátil sin usar el adaptador de embudo puede causar un derrame y dañar el sistema de combustible sin tapa. Esto puede causar un incendio. Usted u otras personas pueden sufrir quemaduras graves y el vehículo se puede dañar.

3. Quite y limpie el adaptador de embudo y regréselo a su ubicación de almacenaje.

Cómo llenar un contenedor portátil combustible

⚠ Advertencia

Nunca llene un contenedor de combustible portátil dentro del vehículo. La descarga de electricidad estática del contenedor podría encender el vapor del combustible. Usted u otras personas pueden sufrir quemaduras graves y el vehículo se puede dañar. Para evitar lesiones a usted o a terceros:

(Continúa)

Advertencia (Continúa)

- Llene combustible únicamente en contenedores aprobados.
- No rellene un contenedor mientras está dentro de un vehículo, en la cajuela de un vehículo, sobre la plataforma de una camioneta pickup o sobre cualquier superficie que no sea el suelo.
- Ponga la boquilla en contacto con el interior de la abertura del contenedor antes de operarla. Mantenga el contacto hasta que se complete el relleno.
- Mantenga las chispas, flamas y materiales humeantes lejos de la gasolina.
- Evite usar dispositivos electrónicos cuando cargue combustible.

Arrastre de remolque

Información general sobre remolque

Sólo utilice equipo de remolque diseñado para el vehículo. Póngase en contacto con su distribuidor de remolques para obtener

asistencia sobre la preparación del vehículo para transportar un remolque. Lea la sección completa antes de arrastrar un remolque.

Para remolcar un vehículo desactivado, consulte *Transporte de vehículo deshabilitado* ⇨ 355. Para remolcar el vehículo detrás de otro vehículo tal como una casa rodante, consulte *Remolcar vehículo recreativo* ⇨ 356.

Características de manejo y sugerencias de remolque



Advertencia

Podría perder el control al arrastrar un remolque si no se utiliza el equipo correcto o si el vehículo no se maneja de manera adecuada. Por ejemplo, si el remolque es demasiado pesado o los frenos del remolque son inadecuados para la carga, el vehículo puede no detenerse como se espera. Usted y otros podrían resultar gravemente heridos. El vehículo también podría resultar dañado y las reparaciones no serán cubiertas por la garantía del vehículo. Únicamente jale un

(Continúa)

Advertencia (Continúa)

remolque si ha seguido todos los pasos en esta sección. Solicite a su distribuidor consejos e información sobre cómo jalar un remolque con el vehículo.

Manejo con un remolque

Remolcar es muy diferente de manejar el vehículo sin remolque. Remolcar afecta el manejo, aceleración, frenado y durabilidad. El remolque exitoso y seguro requiere el uso adecuado del equipo correcto.

La siguiente información cuenta con muchas sugerencias y reglas de seguridad importantes probadas con el tiempo. Muchas de estas son importantes para su seguridad y para la seguridad de sus pasajeros. Lea con cuidado esta sección antes de arrastrar un remolque.

Cuando arrastre de un remolque:

- Siga todas las leyes estatales y locales que apliquen al arrastre del remolque. Estos requerimientos varían de un estado a otro.

- Instale espejos retrovisores laterales extendidos en su vehículo si su visibilidad es limitada o restringida al remolcar. Las leyes estatales pueden requerir el uso de espejos retrovisores laterales extendidos.
- No arrastre un remolque durante los primeros 800 km (500 mi) de uso del vehículo para evitar daños al vehículo.
- Realice el primer cambio de aceite antes de remolque pesado.
- No conduzca a más de 80 km/h (50 mph) y no realice arranques con el acelerador completo durante los primeros 800 km (500 mi) de transporte del remolque.
- Remolque en D (Conducción). Si está equipado se recomienda el modo Remolque/transporte para remolques más pesados. Consulte *Control de modo del conductor* ⇨ 215. Si la transmisión realiza cambios descendentes demasiado a menudo, se puede seleccionar una velocidad menor utilizando el Modo manual. Consulte *Modo manual* ⇨ 209.

Si está equipado, las características de asistencia al conductor siguientes se deben desactivar al arrastrar un remolque, o se pueden desactivar automáticamente cuando se detecta un remolque:

- Asistencia de estacionamiento
- Asistencia de estacionamiento automático (APA)
- Frenado automático en reversa (RAB)
- Alerta de tráfico trasero cruzando (RCTA)
- Frenado por tráfico trasero cruzando (RCTB)
- Alerta de cambio de carril (LCA)
- Super Cruise y Control de velocidad constante adaptativo (ACC), a menos que esté equipado con funcionalidad para remolcar, consulte *Control de velocidad adaptativo (Avanzado)* ⇨ 219.

Frenado autónomo de emergencia (AEB) y Frenado con peatón adelante (FPB) deben estar ajustadas en Alerta, a menos que esté equipado con Super Cruise.



Advertencia

Para evitar lesiones serias o la muerte a partir de monóxido de carbono (CO), cuando arrastre un remolque:

- No maneje con la puerta trasera, cajuela o ventana trasera abierta.
- Abra totalmente las ventilas que están sobre o debajo del tablero de instrumentos.
- Ajuste el sistema de control de clima en un ajuste que introduzca aire externo únicamente. Consulte "Sistemas de control del clima" en el índice.

Para obtener más información sobre el monóxido de carbono, consulte *Emisiones del motor* ⇨ 204.

El jalar un remolque requiere experiencia. La combinación del vehículo y el remolque es más larga y no responde tan bien como el vehículo mismo. Acostúmbrase al manejo y frenado de la combinación conduciendo en una superficie de camino nivelado antes de conducir en caminos públicos.

La estructura del remolque, las llantas, y los frenos deben tener la capacidad para llevar la carga pretendida. Equipo de remolque inadecuado puede causar la combinación para operar en una manera inesperada o insegura. Antes de conducir, revise todas las partes del gancho y accesorios del remolque, las cadenas de seguridad, los conectores eléctricos, las luces, las llantas, y los espejos. Consulte *Equipo de remolque* ⇨ 284. Si el remolque cuenta con frenos eléctricos, arranque la combinación moviéndola y a continuación aplique manualmente el controlador del freno del remolque para verificar que los frenos del remolque funcionen. Durante el viaje, verifique ocasionalmente que la carga y el remolque estén seguros y que las luces y frenos del remolque funcionen.

Remolque con sistema de control de estabilidad

Al remolcar, es posible que escuche el sistema de control de estabilidad. El sistema reacciona al movimiento del vehículo causado por el remolque, que ocurre principalmente al dar vuelta. Esto es normal al jalar remolques más pesados.

Distancia delantera

Manténgase por lo menos dos veces más lejos detrás del vehículo de adelante que cuando conduce sin remolque para ayudar a evitar frenado brusco y giros repentinos.

Rebase

Al remolcar se requiere una mayor distancia para rebasar. La combinación del vehículo y el remolque no acelerará tan rápidamente y es mucho más larga que el vehículo únicamente. Es necesario avanzar mucho más después de rebasar un vehículo antes de poder volver al carril. Paso en caminos nivelados. Evite pasar sobre colinas si es posible.

Retroceder

Sostenga la parte inferior del volante con una mano. Para mover el remolque a la izquierda, mueva esa mano hacia la izquierda. Para mover el remolque a la derecha, mueva esa mano hacia la derecha. Siempre retroceda lentamente y, si es posible, que alguien lo ayude guiándolo.

Vueltas

Precaución

Gire más lentamente y realice arcos más amplios cuando arrastre un remolque para prevenir daño a su vehículo. Hacer vueltas muy cerradas podría causar que el remolque haga contacto con el vehículo.

Realice vueltas amplias cuando remolque para evitar que el remolque cruce sobre bordes suaves o aceras, o golpee señales de camino, árboles, u otros objetos. Siempre indique las vueltas con suficiente anticipación. No gire o frene repentinamente.

Remolque en pendientes

Reduzca la velocidad y cambie a una velocidad menor antes de descender por una pendiente cuesta abajo larga o pronunciada. Si no se cambia la transmisión a una velocidad menor, los frenos se pueden sobrecalentar, causando que se reduzca la eficiencia del frenado.

Remolque en D (Conducción). Si la transmisión cambia demasiado a menudo bajo cargas pesadas y/o condiciones de colinas, considere

cambiar la transmisión a una velocidad más baja, o si está equipado, utilice el Modo de remolque/transporte.

El refrigerante ebulle en una temperatura menor en altitudes más elevadas que en menores altitudes. Si apaga el vehículo inmediatamente después de remolcar sobre pendientes muy inclinadas a grandes altitudes, el vehículo puede mostrar señales de sobrecalentamiento. Para evitar esto, permita que el vehículo siga encendido, de preferencia sobre terreno plano, con la transmisión en P (estacionamiento) y espere unos minutos antes de apagarlo.

Sistemas de visualización

Si está equipado, los sistemas de visualización en el vehículo pueden mejorar la visibilidad mientras se engancha, retrocede y conduce con un remolque. Consulte *Sistemas avanzados de asistencia al conductor* ⇨ 246.

Estacionamiento en pendientes



Advertencia

Para prevenir lesiones serias o la muerte, siempre estacione su vehículo y remolque en una superficie nivelada cuando sea posible.

Cuando estacione su vehículo y su remolque en una colina:

1. Presione el pedal del freno, pero no cambie a P (Estacionamiento). Gire las llantas hacia banqueta si en posición de bajada, o hacia el tráfico si está en posición de subida.
2. Haga que otra persona coloque calzas debajo de las ruedas del remolque.
3. Cuando las cuñas de la rueda estén colocadas, libere gradualmente el pedal del freno para permitir que las cuñas soporten la carga del remolque.
4. Vuelva a presionar el pedal del freno. Después, aplique el freno de estacionamiento y cambie a P (estacionamiento).
5. Libere el pedal del freno.

Volver a avanzar después de estacionarse en una pendiente

1. Aplique y mantenga presionado el pedal del freno:
 - Arranca el motor.
 - Cambie a la velocidad deseada.
 - Libere el freno de estacionamiento.
2. Suelte el pedal del freno.
3. Maneje lentamente hasta que el remolque esté fuera de las calzas.
4. Deténgase mientras otra persona quita las calzas.

Mantenimiento al jalar un remolque

Un vehículo utilizado para remolcar los remolques requiere servicio más a menudo. Consulte *Programa de mantenimiento* ⇨ 369. Es especialmente importante revisar el aceite del motor, lubricante de eje, las bandas, el sistema de enfriamiento, y el sistema de freno antes y durante cada viaje.

Revise periódicamente que todas las tuercas y pernos en el gancho del remolque estén apretados.

Enfriamiento del motor al jalar un remolque

El sistema de enfriamiento puede sobrecalentarse de manera temporal durante las condiciones severas de operación. Consulte *Sobrecalentamiento del motor* ⇨ 304.

Arrastre de remolque

Precaución

Jalar un remolque de manera inadecuada puede dañar el vehículo y resultar en costosas reparaciones no cubiertas por la garantía del vehículo. Para transportar un remolque correctamente, siga las instrucciones de esta sección y visite a su distribuidor para información importante sobre como jalar un remolque con el vehículo.

La siguiente información contiene consejos y reglas de seguridad importantes sobre el remolque para su seguridad y la de los pasajeros. Lea con cuidado esta sección antes de arrastrar un remolque.

Peso del remolque



Advertencia

Nunca exceda la capacidad de remolque para su vehículo.

El transporte de remolque seguro requiere monitorear el peso, velocidad, altitud, pendientes del camino, temperatura exterior, dimensiones del frente del remolque, y qué tan frecuentemente se usa el vehículo para jalar un remolque.

Clasificaciones de peso de remolque

Al arrastrar un remolque, el peso combinado del vehículo, el contenido del vehículo, el remolque y el contenido del remolque debe estar por debajo de todas las clasificaciones de peso máximo para el vehículo incluyendo:

- Clasificación de peso bruto combinado (GCWR)
- Clasificación de peso bruto vehicular (GVWR)
- Clasificación de peso máximo de remolque
- Clasificación de peso bruto de eje - Trasero (GAWR-RR)

- Clasificación de peso máximo de lengüeta de remolque

Consulte "Ajuste del enganche de distribución de peso" en *Equipo de remolque* ⇨ 284 para determinar si se requieren barras de equalización para obtener la clasificación máxima de peso del remolque.

Vea "Frenos de remolque" en *Equipo de remolque* ⇨ 284 para determinar si se requieren frenos en función del peso del remolque.

La única manera de asegurarse que no se exceden las clasificaciones de peso es verificar con una báscula.



Advertencia

Usted y otros podrían resultar seriamente lesionados o morir si el remolque es demasiado pesado o los frenos del remolque son inadecuados para la carga. El vehículo podría resultar dañado y las reparaciones no serán cubiertas por la garantía del vehículo.

Únicamente jale un remolque si ha seguido todos los pasos en esta sección. Solicite a su distribuidor consejos e información sobre cómo jalar un remolque.

Clasificación de peso bruto combinado (GCWR)

GCWR es el peso total permisible del vehículo completamente cargado y el remolque incluyendo el combustible, pasajeros, carga, equipo y accesorios. No exceda el GCWR para su vehículo. El GCWR para el vehículo se encuentra en la siguiente Tabla de clasificación de remolque.

Para verificar que el peso del vehículo y del remolque estén dentro del GCWR del vehículo, siga estos pasos:

1. Comience con el "peso en vacío."
 2. Agregue el peso del remolque cargado con la carga y listo para el viaje.
 3. Agregue el peso de todos los pasajeros.
 4. Agregue el peso de toda la carga en el vehículo.
 5. Agregue el peso del herraje del enganche, como una barra de tracción, bola, barras de equalización de carga o barras estabilizadoras.
 6. Agregue el peso de cualquier accesorio o equipo de posventa agregado al vehículo.
- El peso resultante no puede exceder la GCWR.

El peso combinado bruto también se puede confirmar pesando la camioneta y el remolque en una báscula pública. La camioneta y el remolque se deben cargar para el viaje con los pasajeros y la carga.

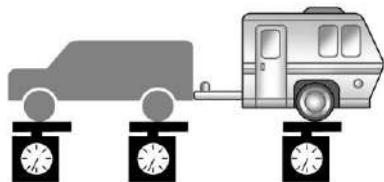

Clasificación de peso bruto vehicular (GVWR)

Para información sobre la capacidad de carga máxima del vehículo, consulte *Límites de carga del vehículo* ⇨ 192. Cuando calcule el GVWR con el remolque conectado, el peso de la lengüeta del remolque se debe incluir como parte del peso que transporta el vehículo.

Clasificación de peso máximo de remolque

La clasificación de peso máximo de remolque se calcula utilizando el proceso definido por SAE J2807 y en base al modelo y tren motriz del vehículo. Este proceso asume que el vehículo de remolque tiene un conductor, un pasajero del asiento delantero, y todo el equipo de remolque requerido. La clasificación de peso máximo de remolque representa el remolque más pesado que el vehículo puede remolcar, pero puede ser necesario reducir el peso del remolque para mantenerse dentro del GCWR, GVWR, carga máxima de la lengüeta del remolque o GAWR-RR. Esto es especialmente cierto para los vehículos más pesados con contenido de opción alta.

Utilice la tabla de clasificación de remolque para determinar cuánto puede pesar el remolque, con base en el modelo, tren motriz y las opciones de remolque del vehículo.

Vehículo	Peso máximo del remolque	GCWR	Máximo peso vertical
Tracción en las ruedas delanteras	680 kg (1,500 lbs)	3 050 kg (6,720 lbs)	68 kg (150 lbs)
Tracción en las ruedas delanteras, paquete de arrastre de remolque V92	2 268 kg (5,000 lbs)	4,550 kg (10,030 lbs)	227 kg (500 lbs)
Tracción en las cuatro ruedas	680 kg (1,500 lbs)	3 200 kg (7,050 lbs)	68 kg (150 lbs)
Tracción en todas las ruedas, paquete de arrastre de remolque V92	2 268 kg (5,000 lbs)	4,650 kg (10,250 lbs)	227 kg (500 lbs)

Clasificación de peso máximo de lengüeta de remolque

La Clasificación de peso máximo de lengüeta de remolque es el peso permisible de la lengüeta del remolque que puede soportar el vehículo utilizando un enganche convencional de remolque. Puede ser necesario reducir el peso total del remolque para mantenerse dentro del peso máximo de la lengüeta del remolque manteniendo a la vez el equilibrio de carga correcto del remolque.

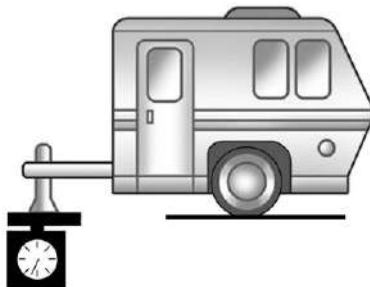

El peso de lengüeta de remolque contribuye al peso bruto vehicular (GVW). El GVW incluye el peso en vacío de su vehículo, cualquier pasajero, carga, equipo, y el peso de la lengüeta del remolque. Las opciones del vehículo, pasajeros, carga y equipo reducen el peso de lengüeta máximo permisible que puede transportar el vehículo, que también reduce el peso máximo permisible del remolque.

Balance de carga de remolque

Se debe mantener el balance de carga del remolque correcto para asegurar la estabilidad del remolque. El balance de carga incorrecto es la causa principal de viraje del remolque.

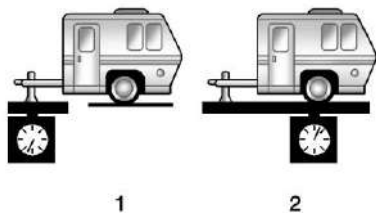

El peso de la lengüeta de remolque (1) debe ser 10–15 % del peso del remolque cargado (2). Algunos tipos de remolques específicos, como remolques de bote, están fuera de estos rangos. Consulte el manual de propietario del remolque para el peso de lengüeta de remolque recomendado para cada remolque. Nunca exceda las cargas máximas para su vehículo, gancho y remolque.

El porcentaje de balance de carga de remolque se calcula como: peso (1) dividido entre peso (2) por 100.

Después de cargar el remolque, pese por separado el remolque y la lengüeta del remolque. Calcule el porcentaje de balance de carga del remolque para ver si los pesos y la distribución son adecuados para su vehículo. Si el peso del remolque es demasiado alto, puede ser posible transferir un poco de la carga a su vehículo. Si el peso de la lengüeta del remolque es demasiado alta o demasiado baja, puede ser posible transferir un poco de la carga dentro del remolque.

No exceda el peso máximo permisible de la lengüeta para su vehículo. Use la extensión de gancho más corta disponible para colocar la bola del gancho más cerca a su vehículo. Esto ayudará a reducir el efecto del peso de la lengüeta del remolque en el gancho del remolque y el eje trasero.

Si se usa un transportador de carga en el receptor de remolque, elija un transportador que coloque la carga lo más cerca posible al vehículo. Asegúrese que el peso total, incluyendo el transportador, no sea más de la

mitad del peso de lengüeta máximo permisible para el vehículo o 227 kg (500 lbs), lo que resulte menor.

Clasificación del peso bruto del eje Trasero (GAWR-RR)

La GAWR-RR es el peso total que puede soportar el eje trasero del vehículo. No exceda el GAWR-RR del vehículo, con el vehículo y el vehículo de remolque completamente cargado para el viaje incluyendo el peso de la lengüeta del remolque. Si utiliza un enganche de distribución de peso, no exceda el GAWR-RR antes de aplicar las barras de muelle de distribución de peso.

Para obtener asistencia adicional al remolcar o información adicional, consulte a su distribuidor.

Equipo de remolque

Enganches



Advertencia

Para evitar lesiones serias o daño a la propiedad, siempre siga las instrucciones del fabricante del gancho cuando asegure

(Continúa)

Advertencia (Continúa)

su barra de arrastre/dispositivo de acoplamiento al receptor del gancho del vehículo.

Asegúrese que la barra de arrastre/dispositivo de acoplamiento estén asegurados con un pasador retenedor de bloqueo u otros medios de forma que la rotación del pasador o mecanismo de bloqueo no cause que el pasador retroceda o se afloje durante el uso. La falla en asegurar correctamente la barra de arrastre/dispositivo de acoplamiento al receptor puede resultar en separación del gancho/receptor mientras remolca.

Siempre use el equipo de gancho correcto para su vehículo. Vientos cruzados, camiones grandes que pasen, y caminos irregulares pueden afectar al remolque y el gancho.

El equipo de gancho adecuado para su vehículo ayuda a mantener el control de la combinación de vehículo-remolque. Se pueden arrastrar muchos remolques utilizando un enganche de peso acarreado con un acople asegurado a la bola de enganche, o una armella de remolque a un gancho de clavija. Otros remolques pueden

requerir de un gancho de distribución de peso que utiliza barras de resorte para distribuir el peso de la lengüeta del remolque entre su vehículo y los ejes del remolque. Vea Clasificación de peso máximo de lengüeta de remolque en *Arrastre de remolque* ⇨ 280 respecto a los límites de peso con diversos tipos de gancho.

Nunca conecte ganchos de renta u otros ganchos tipo defensa. Sólo use ganchos instalados en el marco que no se conecten a la defensa.

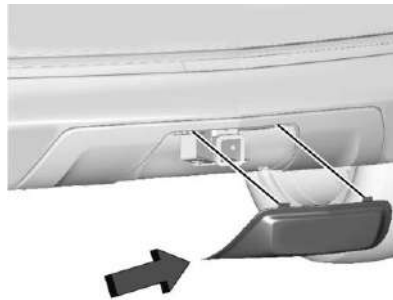
Cubierta del enganche

Para retirar la cubierta del gancho, si está equipada:

1. Retire los dos sujetadores en las lengüetas inferiores.
2. Jale el borde inferior de la cubierta a un ángulo de aproximadamente 45 grados.
3. Jale la cubierta hacia abajo para desacoplar los accesorios superiores.

Para volver a instalar la cubierta del gancho:

1. Sujete la cubierta a un ángulo de 45 grados respecto al vehículo y empuje las lengüetas superiores en las ranuras en la defensa.
2. Empuje la parte inferior de la cubierta hacia adelante hasta que las lengüetas inferiores se alineen con las ranuras inferiores.
3. Inserte a presión la cubierta del enganche en su lugar, empujando las esquinas superiores hacia adelante.
4. Vuelva a instalar los dos sujetadores en las lengüetas inferiores.

Ajuste de enganche de distribución de peso

Un enganche de distribución de peso puede ser útil con algunos remolques.

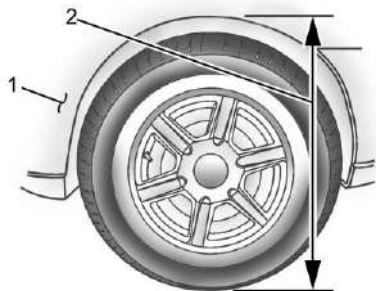

1. Frente del vehículo
2. Distancia de la carrocería al piso

Considere utilizar controles de balanceo mecánicos con cualquier remolque. Pregunte a una persona capacitada en remolques sobre controles de balanceo o vea las recomendaciones e instrucciones del fabricante del remolque.

Llantas

- No transporte un remolque mientras usa una llanta de refacción compacta en el vehículo.

- Las llantas deben estar infladas adecuadamente para soportar cargas mientras transporta un remolque. Consulte *Llantas* ⇨ 324 respecto a instrucciones sobre el inflado adecuado de las llantas.

Cadenas de seguridad

⚠ Advertencia

Siempre guarde cadenas de seguridad del remolque y nunca permita que se arrastren sobre el suelo. La instalación incorrecta puede resultar en daños a las cadenas y puede provocar la pérdida de control del remolque y el vehículo de remolque. Pueden ocurrir lesiones serias si el remolque se desconecta del vehículo de remolque.

Siempre conecte cadenas de seguridad entre el vehículo y el remolque, y después conecte las cadenas a los orificios en el gancho del remolque. Instrucciones sobre cadenas de seguridad pueden ser proporcionadas por el fabricante del enganche o por el fabricante del remolque.

Cruce las cadenas debajo del acople del remolque para que éste no toque el camino si llega a separarse del vehículo. Siempre deje libertad de movimiento justo lo necesario para que la combinación pueda dar la vuelta. Nunca permita que las cadenas de seguridad se arrastren por el suelo.

Frenos del remolque

⚠ Advertencia

Nunca intente alterar el sistema de freno hidráulico para sus frenos del remolque. NO conecte un sistema de freno hidráulico del remolque directamente al sistema de freno hidráulico de su vehículo. Si lo hace, tanto los frenos anti-bloqueo del vehículo y los frenos del remolque pueden no funcionar, lo que podría resultar en un accidente.

Los remolques cargados con más de 450 kg (1,000 lbs) deben estar equipados con sistemas de freno y con frenos en cada eje. Use equipo de freno de remolque que cumpla o exceda el requerimiento CAN3-D313 de la Canadian Standards Association (CSA).

Las regulaciones estatales y locales pueden requerir que los remolques tengan su propio sistema de frenado si el peso cargado del remolque excede ciertos mínimos que pueden variar de un estado a otro. Lea y siga las instrucciones de los frenos del remolque para instalarlos, ajustarlos y darles el mantenimiento adecuado.

Lea y siga las instrucciones de los frenos del remolque para instalarlos, ajustarlos y darles el mantenimiento adecuado.

Cableado de remolque

Cables básicos del remolque



Advertencia

El cableado incorrecto del remolque puede causar fusibles fundidos, cables dañados, frenos del remolque aplicados permanentemente, o frenos del remolque que no se aplican. Esto podría resultar en un accidente y/o puede causar daños al vehículo. Siempre siga las instrucciones del fabricante del conector/remolque para la conexión de cableado de su remolque.

Si el vehículo no está equipado con un conector de remolque en la defensa trasera, un arnés de remolque de siete cables está atado al marco del vehículo. El arnés requiere de la instalación de un conector de remolque que puede adquirir de su distribuidor.

Sólo use un conector de siete cables redondo con terminales de punta plana que cumplan las especificaciones SAE J2863 respecto a conectividad eléctrica adecuada.

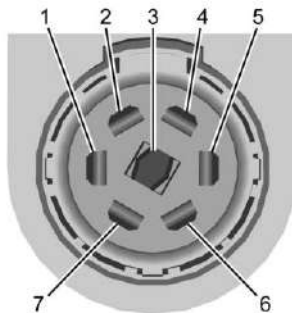

1. Vuelta izquierda/Freno
2. Luces traseras
3. Luces de reversa
4. Alimentación a la batería

5. Vuelta derecha/Freno
6. Frenos eléctricos
7. Conexión a tierra

Provisiones de los cables de control del freno eléctrico del remolque

Provisiones de cableado para un controlador del freno eléctrico del remolque post-venta se incluyen con el vehículo como parte del paquete de cables del remolque. El arnés contiene los siguientes circuitos:

- Frenos eléctricos de remolque
- Alimentación a la batería
- Señal de aplicación de freno
- Conexión a tierra

Consulte el manual del propietario del controlador de freno eléctrico del remolque post-venta para determinar la codificación de colores del cable del controlador del freno eléctrico del remolque. Los colores de los cables en el controlador de frenos pueden ser diferentes de los del vehículo. El controlador del freno eléctrico del remolque lo debe instalar su distribuidor o se debe instalar en un centro de servicio calificado.

Si está equipado, hay cuatro cables de corte romo dentro del tablero de instrumentos del lado del conductor. Será necesario que un técnico conecte la energía de 12 voltios al bloque de fusibles del compartimiento del motor.

Luces de remolque

Siempre revise que todas las luces del remolque funcionen al inicio de cada viaje, y periódicamente en viajes más prolongados.

Direccionales al jalar un remolque

Cuando se conectan adecuadamente, las luces direccionales del remolque se iluminarán para indicar que el vehículo está girando, cambiando carriles o deteniéndose. Cuando arrastre un remolque, las flechas en el cuadro de instrumentos se iluminarán incluso si el remolque no está conectado adecuadamente o los focos están fundidos.

Modo Remolcar/transportar

Si está equipado, Remolque/transporte ayuda cuando se jala un remolque pesado o una carga grande o pesada. Para instrucciones

sobre como ingresar al modo de Remolque/transporte consulte *Control de modo del conductor* ⇨ 215.

Control de balanceo (TSC) de remolque



Advertencia

La oscilación del remolque puede resultar en un accidente y en lesiones serias o la muerte, incluso si el vehículo está equipado con TSC.

Si el remolque comienza a oscilar, reduzca la velocidad del vehículo retirando gradualmente su pie del acelerador.

Después oríllese para revisar el remolque y el vehículo para ayudar a corregir las causas posibles, incluyendo un remolque cargado incorrectamente o sobrecargado, carga suelta, configuración inadecuada del gancho del remolque, o llantas del vehículo o remolque infladas inadecuada o incorrectamente. Vea *Equipo de remolque* ⇨ 284 para las clasificaciones del remolque y recomendaciones de configuración del gancho.



Los vehículos con Control electrónico de estabilidad (ESC) tienen una función de Control de oscilación del remolque (TSC). El viraje del remolque es un movimiento de remolque de lado a lado no intencional mientras remolca. Si el vehículo jala un remolque y el TSC detecta que la oscilación se incrementa, los frenos del vehículo se aplican selectivamente a cada rueda, para ayudar a reducir la oscilación excesiva del remolque. Si está equipado con el Control de freno de remolque integrado (ITBC), y el remolque tiene un sistema de freno eléctrico, TSC también puede aplicar los frenos del remolque.

Si el TSC está activado, la luz de advertencia del sistema de control de tracción (TCS)/ESC parpadeará en el grupo de instrumentos. Reduzca la velocidad del vehículo retirando gradualmente su pie del acelerador. Si continúa la oscilación del remolque, ESC puede reducir el torque del motor para ayudar

a desacelerar el vehículo. TSC no funcionará si ESC falló. Consulte *Control de tracción/Control electrónico de estabilidad* ⇨ 213.

Llantas de remolque

Las llantas de remolque especial (ST) difieren de las llantas del vehículo. Las llantas ST están diseñadas con paredes laterales rígidas para ayudar a prevenir la oscilación y soportar cargas pesadas. Estas características pueden dificultar determinar su las presiones de la llanta de remolque son bajas únicamente en base a una inspección visual.

Siempre revise la presión de todas las llantas antes de cada viaje cuando las llantas estén frías. La presión baja de las llantas del remolque es una causa principal de explosiones de la llanta del remolque.

Las llantas de remolque se deterioran con el paso del tiempo. La pared lateral de la llanta del remolque mostrará la semana y año en la que se fabricó la llanta. Muchos fabricantes de llanta de remolque recomiendan reemplazar las llantas con más de seis años.

Sobrecargar es otra causa principal de explosiones de la llanta del remolque. Nunca cargue su remolque con más peso de las que

las llantas están diseñadas para soportar. La clasificación de carga se ubica en la pared lateral de la llanta del remolque.

Siempre conozca la clasificación máxima de velocidad para las llantas del remolque antes de conducir. Ésta puede ser significativamente menor que la clasificación de velocidad de las llantas del vehículo. La clasificación de velocidad puede estar en la pared lateral de la llanta del remolque. Si no se muestra la clasificación de velocidad, la clasificación de velocidad de la llanta de remolque predeterminada es de 105 km/h (65 mph).

Aplicación de remolque

Aplicación de Luz de remolque

Si está equipado, la Aplicación de remolque está en la pantalla de inicio de infoentretenimiento.

Vista de estado

La vista de Estado muestra:

- Luces
- Listas de verificación

Cada sección muestra información de estado de alto nivel para la función. Al seleccionar una sección, se abrirá una nueva pantalla con información y/u opciones adicionales.

Prueba de luz

Seleccione Start (Iniciar) para encender y apagar las luces del remolque para determinar si están funcionando. La prueba sigue esta secuencia:

1. Las luces de operación se encienden primero y permanecen encendidas durante toda la secuencia.
2. Las luces de freno se encienden durante unos dos segundos.
3. La luz de direccional izquierda parpadea tres veces.
4. La luz de direccional derecha parpadea tres veces.
5. Las luces de reversa se encienden durante unos dos segundos.
6. Los pasos 2 a 5 se repiten durante aproximadamente un minuto y 45 segundos, o hasta que la prueba se desactiva.

Seleccione Stop (Detener) para finalizar la prueba.

La secuencia también se desactiva cuando ocurre algo de lo siguiente:

- El vehículo se apaga.
- La transmisión se cambia fuera de P (Estacionamiento).
- Se presiona el pedal del freno.
- Se activa la direccional.
- Se activan las luces de advertencia de peligro.

Vista de lista de verificación

Esta vista muestra los pasos recomendados a tomar antes de transportar un remolque.

- Toque la casilla junto a cada elemento si ese paso ya se ha completado.
- Toque **i** para obtener acceso a una vista detallada de cada paso.

Dentro de cada vista detallada, toque Next (Siguiente) y Back (Atrás) para navegar entre los pasos.

- Toque Borrar todo para borrar los estados completados de todos los elementos en la lista de verificación actual.

Conversiones y adiciones

Equipo eléctrico incorporado



Advertencia

El Conector de enlace de datos (DLC) se usa para servicio del vehículo y pruebas de Inspección/mantenimiento de emisiones. Consulte *Falla de luz indicadora (Luz Revise el motor)* ⇨ 111. Un dispositivo conectado al DLC — como un dispositivo de mercado secundario de rastreo de flotilla o comportamiento del conductor — puede interferir con los sistemas del vehículo. Esto podría afectar la operación del vehículo y causar un accidente. Tales dispositivos también pueden tener acceso a la información guardada en los sistemas del vehículo.

Precaución

Algunos equipos eléctricos pueden dañar el vehículo o hacer que los componentes no funcionen y no estarían cubiertos por la

(Continúa)

Precaución (Continúa)

garantía del vehículo. Siempre verifique con su distribuidor antes de agregar equipos eléctricos.

El equipo agregado puede descargar la batería de 12 volts del vehículo, incluso cuando éste no esté en operación.

El vehículo cuenta con un sistema de bolsas de aire. Antes de intentar agregar algún dispositivo eléctrico al vehículo, consulte *Dar servicio a vehículos equipados con bolsa de aire* ⇨ 68 y *Agregar equipo a vehículos equipados con bolsa de aire* ⇨ 68.

Cuidado del vehículo

Información general

Información general	292
Requisitos de materiales de perclorato de California	292
Accesorios y modificaciones	292

Verificaciones del vehículo

Realizar su propio servicio	292
Cofre	293
Vista general del compartimiento del motor	295
Aceite del motor	296
Sistema de duración del aceite del motor ..	298
Líquido de la transmisión automática	299
Sistema de vida de filtro de aire del motor	299
Depurador/filtro de aire motor	300
Sistema de enfriamiento	301
Sobrecalentamiento del motor	304
Líquido del lavaparabrisas	305
Frenos	306
Sistema de vida de balata	307
Líquido de frenos	308
Batería - Norteamérica	309
Tracción en las cuatro ruedas	310
Revisión del freno y el mecanismo de estacionamiento P (estacionamiento) ..	310

Cambio de la pluma limpiaparabrisas	310
Reemplazo del parabrisas	311
Puntal(es) neumáticos	312

Direccionamiento de los faros

Orientación de faro frontal	313
-----------------------------------	-----

Reemplazo de focos

Iluminación de LED	313
--------------------------	-----

Sistema eléctrico

Sobrecarga del sistema eléctrico	313
Fusibles y cortacircuitos	315
Bloque de fusibles del compartimiento del motor	315
Bloque de fusibles del tablero de instrumentos	318
Bloque de fusibles del compartimiento trasero	321

Ruedas y llantas

Llantas	324
Neumáticos para todas las estaciones	325
Llantas para invierno	325
Llantas todo terreno	325
Etiqueta de pared lateral de la llanta	326
Designaciones de llanta	328
Terminología y definiciones de llanta	329
Presión de llantas	330
Sistema de monitoreo de la presión de las llantas	332

Funcionamiento del sistema de monitoreo de presión de las llantas	333
Inspección de llantas	336
Rotación de la llanta	336
Cuándo se deben reemplazar las llantas ..	337
Compra de llantas nuevas	338
Diferentes tamaños de llantas y ruedas ..	339
Graduación de calidad uniforme de llanta	340
Alineación de ruedas y balanceo de llantas	341
Reemplazo de rueda	342
Dispositivos de tracción de llantas	342
Si se poncha una llanta	343
Cambio de llanta	344
Llanta de refacción compacta	351

Arranque con cables pasacorrente

Arranque con cables pasacorrente - Norteamérica	352
---	-----

Remolque del vehículo

Transporte de vehículo deshabilitado	355
Remolcar vehículo recreativo	356

Cuidado Apariencia

Cuidado exterior	358
Cuidado interior	363
Tapetes	366

Información general

Si necesita servicio o partes, visite a su distribuidor. Usted recibirá partes genuinas y servicio de personal capacitado y que cuenta todo el respaldo.

Requisitos de materiales de perclorato de California

Ciertos tipos de accesorios de uso en automóviles, como los activadores de las bolsas de aire, los pretensores de los cinturones de seguridad y las baterías de litio de las llaves electrónicas pueden contener materiales con perclorato. Material con perclorato – puede aplicar el manejo especial. Consulte www.dtsc.ca.gov/hazardouswaste/perchlorate.

Accesorios y modificaciones

Precaución

Al agregar accesorios u otro equipo después de adquirir su vehículo, asegúrese que no exceda las clasificaciones de peso del eje

(Continúa)

Precaución (Continúa)

del vehículo o las clasificaciones de peso generales. Sobrecargar el vehículo puede causar daño. Las reparaciones no estarían cubiertas por la garantía del vehículo. No cargue excesivamente el vehículo. Consulte *Límites de carga del vehículo* ⇨ 192 para clasificaciones de peso específicas.

Instalar en el vehículo accesorios no aprobados por GM o hacer modificaciones al vehículo puede afectar el desempeño y la seguridad con las bolsas de aire, frenado, estabilidad, conducción y manejo, sistemas de emisiones, aerodinámica, durabilidad, Sistemas avanzados de asistencia al conductor y sistemas electrónicos, como los de frenos antibloqueo, control de tracción y control de estabilidad. Estos accesorios o modificaciones pueden causar fallas o daños no cubiertos por la garantía del vehículo.

El daño a los componentes de la suspensión causados por modificar la altura del vehículo fuera de los ajustes de fábrica no estará cubierto por la garantía del vehículo.

Los daños a los componentes del vehículo que sean resultado de la modificación o instalación o el uso de partes no certificadas por GM, incluyendo las modificaciones al módulo de control o software, no están cubiertos bajo los términos de la garantía del vehículo y pueden afectar la cobertura restante de la garantía para las partes afectadas.

Vea también *Agregar equipo a vehículos equipados con bolsa de aire* ⇨ 68.

Verificaciones del vehículo

Realizar su propio servicio



Advertencia

Puede resultar peligroso realizar reparaciones en el vehículo sin el conocimiento, manual de servicio, herramientas y piezas adecuadas. Siempre siga los procedimientos del manual del propietario y consulte el manual de servicio de su vehículo antes de hacer cualquier trabajo de servicio.

Precaución

Incluso cantidades pequeñas de contaminación pueden causar daños a los sistemas del vehículo. No permita que contaminantes entren en contacto con los fluidos, tapas de depósitos o varillas de medición.

Si usted mismo realiza las tareas de servicio, use el manual de servicio adecuado. El manual de servicio le da mucha más información sobre como dar servicio al vehículo, que la que puede encontrar en este manual.

Este vehículo cuenta con un sistema de bolsas de aire. Antes de intentar realizar usted mismo las tareas de servicio, vea *Dar servicio a vehículos equipados con bolsa de aire* ⇨ 68.

Si el vehículo está equipado con arranque remoto, abra el cofre antes de realizar cualquier trabajo de servicio para prevenir el arranque remoto del vehículo accidentalmente. Vea *Arranque remoto* ⇨ 13.

Lleve un registro de todos los recibos de partes y anote el kilometraje y la fecha de todas las tareas de servicio realizadas.

Cofre

⚠ Advertencia

Para vehículos con paro/arranque de motor automático, apague el vehículo antes de abrir el cofre. Si el vehículo está encendido, el motor arrancará cuando se abra el cofre. Usted u otras personas pueden sufrir lesiones.

⚠ Advertencia

Los componentes debajo del cofre se pueden calentar por la operación del motor. Para ayudar a evitar el riesgo de quemaduras de piel desprotegida, nunca toque estos componentes hasta que se enfríen, y siempre use un guante o toalla para evitar contacto directo con la piel.

Limpie cualquier nieve del cofre antes de abrir.

Para abrir el cofre:

1. Jale la palanca de liberación del cofre con el símbolo . Está en el lado inferior izquierdo del tablero de instrumentos.

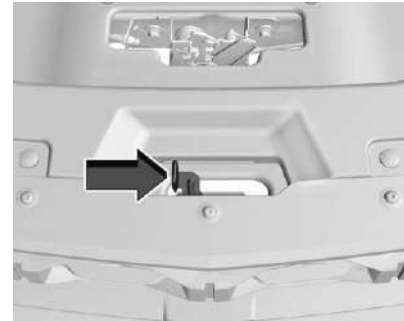

2. Vaya al frente del vehículo y localice la palanca de liberación secundaria debajo del centro delantero del cofre. Empuje la palanca de liberación secundaria del cofre a la derecha para liberar.
3. Después que haya levantado parcialmente el cofre, el sistema de puntal neumático levantará automáticamente el cofre y lo sostendrá en la posición completamente abierta.

Para cerrar el cofre:

1. Antes de cerrar el cofre, asegúrese que todas las tapas de relleno estén colocadas adecuadamente y se hayan retirado todas las herramientas.

2. Jale el cofre hacia abajo hasta que el sistema de puntal ya no esté sosteniendo el cofre.
3. Permita que el cofre baje. Verifique que el cofre esté completamente asegurado. Repita este proceso con fuerza adicional si es necesario.

**Advertencia**

No conduzca el vehículo si el cofre no está asegurado adecuadamente. El cofre se podría abrir completamente, bloquear su visión, y causar un accidente. Usted u otras personas pueden sufrir lesiones. Siempre cierre el cofre completamente antes de conducir.

Vista general del compartimiento del motor

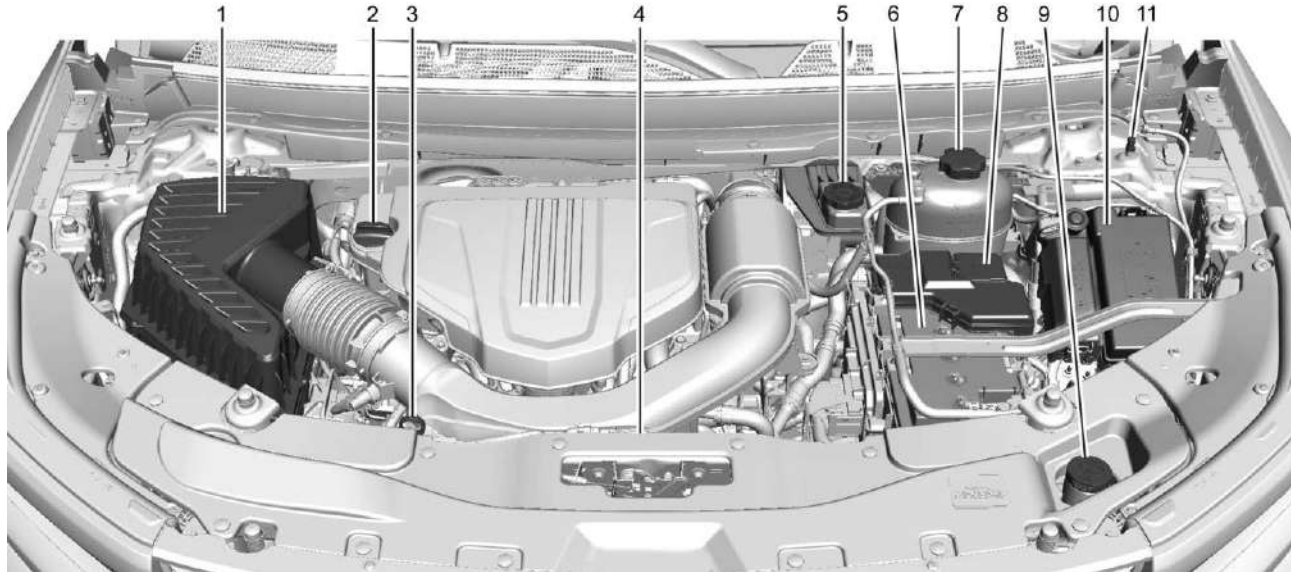

1. Filtro de depurador de aire del motor. Vea *Depurador/filtro de aire motor* ⇨ 300.

2. Tapón del depósito del aceite del motor. Vea *Aceite del motor* ⇨ 296.

3. Varilla de medición del aceite del motor. Vea *Aceite del motor* ⇨ 296.

4. Ventilador de enfriamiento del motor (no visible). Vea *Sistema de enfriamiento* ⇨ 301.
5. Depósito del líquido de frenos. Vea *Líquido de frenos* ⇨ 308.
6. Batería. Vea *Batería - Norteamérica* ⇨ 309.
7. Tanque de compensación y tapón de presión del refrigerante del motor. Vea *Sistema de enfriamiento* ⇨ 301.
8. Terminal positiva (+) de la batería. Vea *Arranque con cables pasacorriente - Norteamérica* ⇨ 352.
9. Depósito del líquido del lavaparabrisas. Vea *Líquido del lavaparabrisas* ⇨ 305.
10. Caja de Fusibles. Vea *Bloque de fusibles del compartimiento del motor* ⇨ 315.
11. Terminal negativa (-) remota de la batería. Vea *Arranque con cables pasacorriente - Norteamérica* ⇨ 352.

Aceite del motor

Para asegurar que el motor tenga el desempeño adecuado y prolongar su vida útil debe prestarse mucha atención al aceite del motor. Seguir estos pasos, sencillos pero importantes, contribuirá a proteger su inversión.

- Use aceite para motores aprobado para la especificación indicada y del grado de viscosidad correcto. Ver "Para seleccionar el aceite del motor correcto" en esta sección.
- Revise periódicamente el nivel del aceite del motor y mantenga el nivel adecuado. Vea "Revisión del aceite del motor" y "Cuándo añadir aceite del motor" en esta sección.
- Cambie el aceite del motor a los intervalos adecuados. Vea *Sistema de duración del aceite del motor* ⇨ 298.
- Deseche siempre el aceite del motor adecuadamente. Vea "Qué hacer con el aceite usado" en esta sección.

Revisión del aceite de motor

Verifique el nivel de aceite del motor regularmente, cada 650 km (400 mi), en especial antes de un viaje prolongado. La manija de la varilla de aceite del motor es un aro. Vea *Vista general del compartimiento del motor* ⇨ 295 respecto a la ubicación.



Advertencia

El mango de la varilla de medición del aceite del motor puede estar caliente; lo puede quemar. Use una toalla o guante para tocar el mango de la varilla de medición.

Si se muestra un mensaje low oil (poco aceite) en el Centro de información del conductor (DIC), revise el nivel de aceite.

Siga estas pautas:

- Para obtener una lectura precisa, asegúrese que el vehículo esté en terreno nivelado. Revise el nivel de aceite del motor después de apagar el motor durante al menos dos horas. Revisar el nivel de aceite del motor en pendientes prolongadas o demasiado pronto después de haber apagado el motor puede resultar en lecturas imprecisas. La precisión mejora cuando se revisa un motor frío antes de arrancar. Retire la varilla de medición y revise el nivel.
- Si no puede esperar dos horas, el motor debe estar apagado durante por lo menos 15 minutos si el motor está caliente, o por lo menos 30 minutos si el motor no está caliente. Saque la varilla de medición,

límpiela con un papel o un trapo limpio y vuelva a introducirla hasta el fondo. Sáquela nuevamente, manteniendo la punta hacia abajo, y revise el nivel.

Cuándo añadir aceite de motor



Si el aceite está debajo del área sombreada en la punta de la varilla de medición y el motor ha estado apagado durante por lo menos 15 minutos, agregue 1 L (1 qt) del aceite recomendado y después vuelva a verificar el nivel. Vea la explicación sobre qué tipo de aceite usar en "Elección del aceite correcto para el motor" más adelante en esta sección. Para conocer la capacidad del cárter de aceite, consulte *Capacidades/especificaciones* ⇨ 376 .

Precaución

No agregue demasiado aceite. Los niveles de aceite por arriba o por debajo del rango de operación aceptable indicado en la varilla son perjudiciales para el motor. Si el nivel del aceite está por arriba del rango de operación (es decir, el motor tiene tanto aceite que el nivel rebasa el área de líneas cruzadas que indica el rango de operación adecuado), el motor puede dañarse. Drene el exceso de aceite o limite el uso del vehículo, y busque ayuda de un profesional de servicio para eliminar el exceso de aceite.

Consulte *Vista general del compartimiento del motor* ⇨ 295 para ubicar el tapón de llenado de aceite de motor.

Añada suficiente aceite para ajustar el nivel dentro de los límites de funcionamiento adecuados. Introduzca la varilla hasta el fondo cuando haya terminado.

Elección del aceite correcto para el motor

La elección del aceite correcto para el motor depende tanto de la especificación adecuada del aceite, como de su grado de viscosidad. Vea *Líquidos y lubricantes recomendados* ⇨ 374.

Especificación

Solicite y utilice aceites para motor sintéticos completos que cumplan con la especificación dexos1. Los aceites para motor aprobados por GM que cumplen con la especificación dexos1 están marcados con el logo de aprobación de dexos1. Consulte www.gmdexos.com.



Precaución

De no usarse el aceite para motores recomendado o un aceite equivalente, pueden provocarse daños en el motor que no están cubiertos por la garantía del vehículo.

El grado de viscosidad

Use aceite de motor con grado de viscosidad SAE 0W-20.

Al seleccionar el aceite con el grado adecuado de viscosidad, se recomienda seleccionar un aceite de las especificaciones correctas. Consulte "Especificación" anteriormente en esta sección.

Aditivos para el aceite del motor/purga del aceite del motor

No añada ningún aditivo al aceite. Los aceites recomendados que cumplen con la especificación dexos1 son lo único que se necesita para un buen desempeño y protección del motor.

No se recomiendan los enjuagues del sistema de aceite del motor, ya que podrían ocasionar daños al motor no cubiertos por la garantía del vehículo.

Qué hacer con el aceite usado

El aceite de motor usado contiene ciertos elementos que pueden ser nocivos para la piel y que incluso pueden causar cáncer. No permita que el aceite usado permanezca mucho tiempo sobre la piel. Lávese la piel y las uñas con agua y jabón o con un buen limpiador de manos. Lave o deseché adecuadamente la ropa o los

trapos que tengan aceite para motores usado. Consulte las advertencias del fabricante sobre el uso y el desecho de productos de aceite.

El aceite usado puede ser una amenaza para el ambiente. Si usted mismo realiza el cambio de aceite, asegúrese de drenar todo el aceite del filtro antes de desecharlo. Nunca deseché el aceite echándolo a la basura ni vertiéndolo en el suelo, drenajes o corrientes y cuerpos de agua. Reciclelo, llevándolo a un sitio de recolección de aceite usado.

Sistema de duración del aceite del motor

Cuándo cambiar el aceite del motor

Este vehículo cuenta con un sistema computarizado que indica cuándo cambiar el aceite del motor y el filtro del aceite. Esto está basado en una combinación de factores que incluyen las revoluciones del motor, la temperatura del motor y el kilometraje. Según las condiciones de manejo, el kilometraje al que sea indicado un cambio de aceite puede variar de manera considerable. Para que el sistema de vida del aceite funcione adecuadamente, el sistema debe reiniciarse cada vez que se cambie el aceite.

Cuando el sistema ha calculado que la vida útil del aceite ha disminuido, aparece un mensaje de CAMBIAR PRONTO EL ACEITE DE MOTOR para indicar que es necesario un cambio de aceite. Cambie el aceite tan pronto como sea posible, antes de que transcurran otros 1,000 km (600 mi). Es posible que, si las condiciones de manejo son las mejores, el sistema de vida del aceite no indique que sea necesario hacer un cambio de aceite hasta por más de un año. El aceite del motor y el filtro del aceite deben cambiarse por lo menos una vez al año, y en ese momento debe reiniciarse el sistema. Su distribuidor cuenta con personal de servicio capacitado que realizará esta tarea y reiniciará el sistema. También es importante revisar el aceite periódicamente durante el transcurso de un intervalo de vaciado de aceite y mantenerlo en el nivel adecuado.

Si el sistema se llega a reiniciar por accidente, hay que cambiar el aceite una vez transcurridos 5,000 km (3,000 mi) después del último cambio de aceite. Recuerde reiniciar el sistema de vida del aceite cada vez que haga un cambio de aceite.

Cómo reinicializar el sistema de duración del aceite del motor

Reinicialice el sistema cada vez que se cambie el aceite, de manera que el sistema pueda calcular cuándo deberá hacerse el siguiente cambio de aceite. Después de cada cambio de aceite reinicialice siempre la vida útil del aceite de motor a 100%. El sistema no se reinicializa por sí solo. Para restablecer el sistema de duración del aceite del motor:

1. Coloque el vehículo en P (estacionamiento).
2. Desde la pantalla de inicio de infoentretenimiento, seleccione Estado del vehículo > Mantenimiento > Vida útil del aceite > Restablecer. Vea *Estado del vehículo* ⇨ 124.
3. Siga el menú y seleccione Reiniciar en la pantalla. Después seleccione Reiniciar para confirmar el restablecimiento. El porcentaje cambiará a 100%.

Si el mensaje CAMBIAR PRONTO EL ACEITE DE MOTOR aparece de nuevo al encender el vehículo y/o VIDA DE ACEITE RESTANTE está cerca de 0%, el sistema de duración del aceite del motor no se ha restablecido. Repita el procedimiento.

Líquido de la transmisión automática

No es necesario revisar el nivel del fluido de la transmisión. La única razón de una pérdida de fluido es una fuga del fluido de la transmisión. En caso de fuga, lleve el vehículo al distribuidor y haga que lo reparen tan pronto como sea posible.

Cambie el líquido a los intervalos señalados en *Programa de mantenimiento* ⇨ 369, y asegúrese de usar el líquido de transmisión indicado en *Líquidos y lubricantes recomendados* ⇨ 374.

Precaución

El uso de un líquido de transmisión automática incorrecto puede dañar el vehículo y el daño puede no estar cubierto por la garantía del mismo. Siempre use el fluido de transmisión automática correcto. Vea *Líquidos y lubricantes recomendados* ⇨ 374.

Si necesita revisar el nivel del fluido de la transmisión, lleve el vehículo a su distribuidor.

Sistema de vida de filtro de aire del motor

Si está equipado, esta función muestra un mensaje del Centro de información del conductor (DIC) con la vida del filtro de aire restante y programa de servicio. La frecuencia de los avisos de servicio depende en las condiciones de conducción y ambientales.

Cuándo cambiar el filtro de aire del motor

Cambie el filtro de aire del motor cuando el mensaje del DIC indica:

- Cambie el filtro de aire en el siguiente cambio de aceite.
- Reemplace el filtro de aire del motor tan pronto como sea posible.

Si el DIC muestra un mensaje para verificar el sistema de vida de filtro de aire del motor, consulte a su distribuidor.

Cómo Restablecer el sistema de duración de filtro de aire del motor

Reinicie el sistema después de reemplazar el filtro de aire del motor. Para restablecer:

1. Coloque el vehículo en P (estacionamiento).

- Desde la pantalla de inicio de infoentretenimiento, seleccione Estado del vehículo > Mantenimiento > Vida de filtro de aire del motor.
- Toque RESET (restablecer) para restablecer la vida útil del filtro, luego seleccione RESET para confirmar. El porcentaje cambiará a 100%.

Depurador/filtro de aire motor

El depurador/filtro de aire motor está en el compartimiento del motor, en el lado del pasajero del vehículo. Vea en *Vista general del compartimiento del motor* ⇨ 295 la ubicación.

Cuándo revisar el depurador/filtro de aire motor

- Para los intervalos de cambio e inspección del filtro de aire del motor, consulte *Programa de mantenimiento* ⇨ 369.
- Si está equipado con Sistema de vida de filtro de aire del motor, consulte *Sistema de vida de filtro de aire del motor* ⇨ 299.

- Si conduce en áreas con mucho polvo, siga los intervalos de inspección y cambio de filtro de aire del motor, consulte *Programa de mantenimiento* ⇨ 369.

Cómo revisar/reemplazar el depurador/filtro de aire del motor

Advertencia

Hacer funcionar el motor sin el limpiador/filtro de aire puede causar quemaduras a usted o a otras personas. Tenga precaución cuando trabaje en el motor. No arranque el motor o conduzca el vehículo con el depurador/filtro de aire retirado, ya que pueden haber flamas presentes si el motor tiene explosiones.

Precaución

Si el limpiador/filtro de aire no está instalado, la suciedad puede entrar fácilmente al motor, y podría dañarlo. Siempre asegúrese que el depurador/filtro de aire esté instalado al conducir.

No arranque el motor o tenga el motor en operación con el alojamiento del depurador/filtro de aire motor abierto. Antes de retirar el depurador/filtro de aire motor, asegúrese que el alojamiento del depurador/filtro de aire motor y los componentes cercanos estén libres de suciedad y desechos. Retire el depurador/filtro de aire motor. Golpee ligeramente y agite el depurador/filtro de aire motor (lejos del vehículo), para liberar el polvo y suciedad sueltos. Revise el depurador/filtro de aire motor respecto a daño, y reemplace si está dañado. No limpie el depurador/filtro de aire motor o los componentes con agua o aire comprimido.

Para revisar o cambiar el limpiador/filtro de aire:

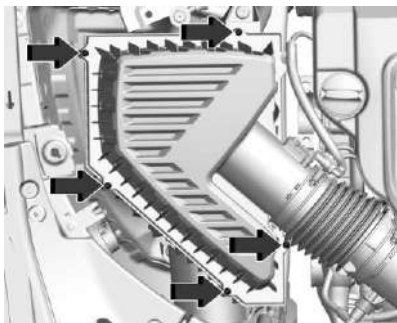

1. Retire los cinco tornillos y levante la cubierta del ensamble.

Advertencia

Si el reemplazo de partes es necesario, la parte se debe reemplazar con una del mismo número de parte o con una parte equivalente. El uso de una parte de reemplazo sin el mismo ajuste, forma, y función puede resultar en lesiones personales o daño al vehículo.

2. Revise o cambie el depurador/filtro de aire motor.

3. Baje la cubierta y asegure con los cinco tornillos.
4. Si está equipado con Sistema de duración de filtro de aire del motor, restablezca el sistema después de reemplazar el filtro de aire del motor. Vea *Sistema de vida de filtro de aire del motor* ↗ 299.

Sistema de enfriamiento

Advertencia

No toque las mangueras del calentador o radiador, u otras partes del motor. Pueden estar muy calientes y pueden quemarlo. No opere el motor si hay una fuga; todo el refrigerante se podría fugar. Esto podría causar un incendio del motor y puede quemarlo. Arregle cualquier fuga antes de conducir el vehículo.

Advertencia

Los ventiladores eléctricos debajo del cofre pueden empezar a funcionar aun cuando el motor no esté funcionando y pueden causar

(Continúa)

Advertencia (Continúa)

lesiones. Mantenga las manos, la ropa y las herramientas alejados de los ventiladores eléctricos que están bajo el cofre.

El sistema de enfriamiento permite que el motor mantenga la temperatura de operación correcta.

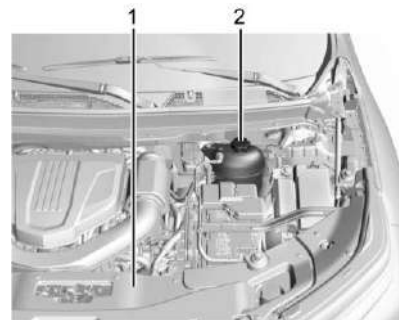

1. Ventilador de enfriamiento del motor (no visible)
2. Tanque de compensación y tapón de presión del refrigerante del motor

Refrigerante del motor

El sistema de enfriamiento del vehículo contiene refrigerante del motor DEX-COOL. Se necesita revisar y reemplazar este refrigerante en intervalos apropiados. Vea *Programa de mantenimiento* ⇨ 369.

A continuación se explica el sistema de enfriamiento y cómo revisar y agregar refrigerante cuando el nivel está bajo. Si hay problema por sobrecalentamiento del motor, vea *Sobrecalentamiento del motor* ⇨ 304.

Qué usar

Advertencia

El agua pura u otros líquidos, como el alcohol, pueden hervir antes que la mezcla adecuada de refrigerante. Con agua pura o una mezcla incorrecta, el motor podría calentarse demasiado pero no habría una advertencia de sobrecalentamiento. El motor podría incendiarse y usted u otras personas podrían sufrir quemaduras.

Precaución

No use nada además de una mezcla de refrigerante DEX-COOL que cumpla con la norma GMW3420 de GM y agua potable limpia. Cualquier otra cosa puede causar daños al sistema de enfriamiento del motor y al vehículo, lo que podría no estar cubierto por la garantía del vehículo.

Use una mezcla 50/50 de agua potable limpia y refrigerante DEX-COOL. Esta mezcla:

- Da protección contra congelamiento hasta -37°C (-34°F) de temperatura exterior.
- Da protección contra ebullición hasta 129°C (265°F) de temperatura del motor.
- Protege contra óxido y corrosión.
- No daña las partes de aluminio.
- Ayuda a mantener la temperatura adecuada del motor.

Nunca deseché el refrigerante del motor echándolo a la basura ni vertiéndolo en el suelo, en drenajes, corrientes o cuerpos de agua. Haga que el cambio de refrigerante lo realice un centro de servicio autorizado que esté familiarizado con los requisitos

legales relativos a los métodos de desecho de refrigerante. Esto ayudará a proteger tanto el ambiente como su propia salud.

Revisión del refrigerante

Para revisar el nivel del refrigerante, el vehículo debe estar en una superficie nivelada.



Revise si se alcanza a ver refrigerante en el tanque de compensación del refrigerante. Si el refrigerante que está dentro del tanque de compensación del refrigerante está hirviendo, no haga nada más hasta que se enfríe. Si el refrigerante está visible pero la marca de nivel de refrigerante no lo está, agregue una mezcla 50/50 de agua limpia y potable con refrigerante DEX-COOL en el

tanque de expansión de refrigerante hasta la nervadura superior en la parte media del tanque, pero asegúrese de que el sistema de enfriamiento esté frío antes de hacer esto. Vea *Sobrecalentamiento del motor* ⇨ 304.

El tanque de compensación del refrigerante se encuentra en el compartimiento del motor, en el lado del conductor del vehículo. Vea *Vista general del compartimiento del motor* ⇨ 295.

Cómo añadir refrigerante al tanque de compensación del refrigerante

Advertencia

El vapor y líquidos calientes de un sistema de enfriamiento caliente están bajo presión. Girar la tapa de presión, incluso un poco, puede causar que salgan a alta velocidad y podría quemarse. Nunca gire el tapón cuando el sistema de enfriamiento, incluyendo el tapón de presión, estén calientes. Espere a que el sistema de refrigeración y la tapa de presión se enfríen.

Advertencia

El agua pura u otros líquidos, como el alcohol, pueden hervir antes que la mezcla adecuada de refrigerante. Con agua pura o una mezcla incorrecta, el motor podría calentarse demasiado pero no habría una advertencia de sobrecalentamiento. El motor podría incendiarse y usted u otras personas podrían sufrir quemaduras.

Advertencia

El derrame de refrigerante en partes de motor caliente puede quemarlo. El refrigerante contiene etilenglicol que se quemará si las partes del motor están suficientemente calientes.

Precaución

La falla en seguir el procedimiento de llenado de refrigerante específico podría causar que el motor se sobrecaliente y podría causar daño al sistema.

(Continúa)

Precaución (Continúa)

refrigerante no es visible en el tanque de expansión, póngase en contacto con su distribuidor.

Si no se encuentra ningún problema, revise para ver si hay refrigerante visible en el tanque de compensación del refrigerante. Si se alcanza a ver refrigerante, pero el nivel no está en la marca de nivel indicada, agregue una mezcla 50/50 de agua potable limpia y refrigerante DEX-COOL al tanque de compensación del refrigerante, pero antes de realizar esta operación asegúrese de que el sistema de enfriamiento, incluyendo el tapón de presión del tanque de compensación del refrigerante, esté frío.



1. Retire el tapón de presión del tanque de compensación del refrigerante cuando el sistema de enfriamiento, incluyendo el tapón de presión del tanque de

compensación del refrigerante y la manguera superior del radiador, ya no están calientes.

Haga girar el tapón de presión lentamente un cuarto de vuelta en sentido inverso al de las manecillas del reloj. Si escucha un silbido, espere hasta que desaparezca. Esto permitirá que toda la presión que aún haya quedado salga por la manguera de descarga.

2. Siga haciendo girar el tapón de presión lentamente y retírelo.



3. Llene el tanque de compensación del refrigerante con la mezcla adecuada hasta la marca de nivel indicado.

4. Sin reinstalar el tapón de presión del tanque de compensación del refrigerante, encienda el motor y déjelo funcionar hasta que sienta que la manguera superior del radiador se está calentando. Tenga cuidado con el ventilador de enfriamiento del motor.

En este momento, el nivel del refrigerante dentro del tanque de compensación del refrigerante puede ser más bajo. Si el nivel es menor, agregue más de la mezcla adecuada al tanque de compensación del refrigerante, hasta que el nivel llegue a la marca del nivel indicado.

Precaución

Si el tapón de presión no se aprieta herméticamente, pueden ocurrir pérdida de refrigerante y daño al motor. Asegúrese que el tapón quede asegurado y apretado de manera adecuada.

5. Reinstale el tapón de presión firmemente.
6. Verifique el nivel del refrigerante después de apagar el motor y cuando el refrigerante esté frío. De ser necesario, siga los Pasos 1-6 del procedimiento para añadir refrigerante.

Si el refrigerante aún no está en el nivel adecuado cuando el sistema se enfríe de nuevo, vea a su distribuidor.

Sobrecalentamiento del motor

El vehículo cuenta con varios indicadores para advertir sobre el sobrecalentamiento del motor.

En el grupo de instrumentos hay un indicador de temperatura del refrigerante del motor. Vea *Indicador de temperatura del refrigerante del motor* ⇨ 107. El vehículo también puede presentar un mensaje en el Centro de información del conductor (DIC).

Si toma la decisión de no levantar el cofre cuando aparezca esta advertencia, obtenga asistencia de servicio inmediatamente.

Si toma la decisión de no levantar el cofre, asegúrese que el vehículo esté estacionado en una superficie nivelada. Después revise si está funcionando el ventilador de enfriamiento del motor. Si el motor se está sobrecalentando, el ventilador debe estar funcionando. En caso contrario, no continúe operando el motor. Pida que realicen el servicio al vehículo.

Precaución

No opere el motor si hay una fuga en el sistema de enfriamiento del motor. Esto puede causar una pérdida de todo el refrigerante y puede dañar el sistema y el vehículo. Solicite que cualquier fuga se repare de inmediato.

Si sale vapor del compartimiento del motor

Advertencia

El vapor y líquidos calientes de un sistema de enfriamiento caliente están bajo presión. Girar la tapa de presión, incluso un poco, puede causar que salgan a alta velocidad y podría quemarse. Nunca gire el tapón cuando el sistema de enfriamiento, incluyendo el tapón de presión, estén calientes. Espere a que el sistema de refrigeración y la tapa de presión se enfríen.

Si no sale vapor del compartimiento del motor

Si aparece una advertencia de sobrecalentamiento del motor pero no se ve ni se escucha vapor, el problema puede no ser demasiado serio. En ocasiones el motor puede sobrecalentarse ligeramente cuando el vehículo:

- Ascende por una pendiente prolongada en un día caluroso.
- Se detiene después de conducirlo a alta velocidad.
- Opera en marcha sin desplazamiento por periodos prolongados al estar detenido en el tráfico.

Si aparece la advertencia de sobrecalentamiento sin señales de vapor:

1. Apague el aire acondicionado.
2. Encienda el calentador a la máxima temperatura y la máxima velocidad del ventilador. Abra las ventanas según sea necesario.
3. Cuando sea seguro, salga del camino, cambie a P (estacionamiento) o N (neutral) y deje que el motor funcione en marcha en vacío.

Si el indicador de temperatura del refrigerante del motor ya no está en el área sobrecalentada, el vehículo puede ser conducido. Continúe conduciendo el vehículo lentamente durante unos 10 minutos. Mantenga una distancia segura con respecto al vehículo que esté enfrente. Si la advertencia no se vuelve a encender, continúe conduciendo normalmente y pida que revisen el sistema de enfriamiento respecto al llenado y función adecuados.

Si la advertencia continúa, salga del camino, deténgase y estacione el vehículo inmediatamente.

Si no hay señales de vapor, deje funcionar el motor en marcha sin desplazamiento durante tres minutos mientras está estacionado. Si aún continúa la advertencia, apague el motor hasta que se enfríe.

Líquido del lavaparabrisas

Qué usar

Cuando sea necesario añadir líquido de lavado del parabrisas, asegúrese de leer las instrucciones del fabricante antes de usarlo. Si va a operar el vehículo en áreas en las que la temperatura puede descender

más allá del punto de congelación, use un líquido que brinde protección suficiente contra la congelación.

Cómo agregar líquido al lavaparabrisas

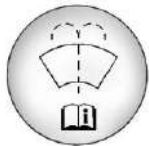

Abra el tapón que tiene el símbolo del lavaparabrisas. Agregue líquido para lavaparabrisas hasta llenar el tanque. Vea en *Vista general del compartimento del motor*

⇨ 295 la ubicación del depósito.

Precaución

- No use fluido de lavador que contenga cualquier tipo de recubrimiento repelente al agua. Esto puede causar que los limpiadores traqueteen o salten.

(Continúa)

Precaución (Continúa)

- No use refrigerante para motor (anticongelante) en el lavaparabrisas. Eso puede dañar el sistema del lavador de parabrisas y la pintura.
- No mezcle agua con líquidos listos para usarse. El agua puede provocar que la solución se congele y dañar el tanque del líquido y otras partes del sistema del lavaparabrisas.
- Si usa líquido concentrado para lavaparabrisas, siga las instrucciones del fabricante para agregar agua.
- Cuando haga mucho frío, llene el tanque del líquido del lavaparabrisas solamente hasta tres cuartas partes de su capacidad. Esto permitirá la expansión del líquido en caso de congelación, lo cual podría dañar el tanque si está completamente lleno.

Frenos

Los revestimiento de los frenos de disco tienen indicadores de desgaste integrados que producen un sonido agudo de alerta cuando

los revestimientos de freno están desgastados y es necesario colocar revestimientos de freno nuevos. El sonido puede ser intermitente o puede ser constante cuando el vehículo está en movimiento, excepto al aplicar con firmeza el pedal del freno.

Advertencia

El sonido de advertencia de desgaste de los frenos indica que pronto los frenos no funcionarán bien. Esto podría dar como resultado una colisión. Cuando se escuche el sonido de advertencia de desgaste de los frenos, haga que el vehículo reciba servicio.

Precaución

Si se continúa conduciendo el vehículo con revestimientos de freno desgastados, puede resultar en reparaciones costosas de los frenos.

Algunas condiciones de manejo o climáticas puede provocar un chillido al aplicar los frenos por primera vez, y desaparece después de varias aplicaciones. Esto no significa que algo esté mal en los frenos.

Es necesario que las tuercas de las ruedas estén apretadas con el torque, para ayudar a evitar la pulsación de los frenos. Al hacer la rotación de las llantas, revise el desgaste de los revestimientos de los frenos y apriete de manera uniforme las tuercas de las ruedas en la secuencia adecuada, según las especificaciones de apriete. Vea *Capacidades/especificaciones* ⇨ 376.

Las balatas deben reemplazarse como juegos completos para cada eje.

Pedal Freno Durante Viaje

Si el pedal de freno no regresa a la altura normal o si hay un incremento rápido en el desplazamiento del pedal, vea a su distribuidor. Esto podría indicar que se puede requerir dar servicio a los frenos.

Reemplazo de partes del sistema de frenos

Siempre reemplace la partes del sistema de frenos con partes de reemplazo nuevas y aprobadas. De no hacerse así, los frenos pueden no funcionar adecuadamente. El desempeño de los frenos puede cambiar de muchas formas si se instalan partes de frenos incorrectas o si se instalan partes incorrectamente.

Sistema de vida de balata

Cuándo cambiar las balatas

Este vehículo tiene un sistema que calcula la vida útil restante de las balatas delanteras y traseras. La vida de las balatas se muestra en la pantalla de infoentrenamiento, junto con un porcentaje para cada eje. El sistema se debe restablecer cada vez que se cambien las balatas.

Cuando el sistema haya determinado que es necesario reemplazar las balatas, aparecerá un mensaje que puede incluir el kilometraje restante.

Las balatas siempre deben reemplazarse como juegos completos para cada eje.

Cómo restablecer el sistema de vida de balata

El sistema detectará automáticamente cuando se reemplacen las balatas significativamente desgastadas. Cuando se enciende la ignición después de instalar nuevas balatas y sensores de desgaste, se mostrará un mensaje. Siga los avisos para restablecer el sistema.

Si está equipado, el sistema de vida de las balatas también se puede restablecer manualmente:

1. En la pantalla de inicio de infoentrenamiento, seleccione Estado del vehículo > Mantenimiento > Vida útil de balata. Vea *Estado del vehículo* ⇨ 124.
2. Seleccione Reset front brake pads (Restablecer balatas de freno delantero) o Reset back brake pads (Restablecer balatas de freno trasero) conforme sea apropiado.
3. Seleccione YES (Sí) en el mensaje de confirmación. Repita para balatas en el otro eje si también se reemplazaron.

Cómo Desactivar el sistema de vida de balata

El sistema de vida de balatas se puede apagar. Esto puede ser necesario si se instalan balatas post-venta sin sensores de desgaste. Cuando se apaga el sistema, los porcentajes de vida útil de las balatas delanteras y traseras no se mostrarán. Sin embargo, los indicadores de desgaste incorporados que emiten un sonido de advertencia de tono alto cuando las balatas

están desgastadas aún pueden determinar cuándo deben reemplazarse las balatas. Vea *Frenos* ⇨ 306.

Si está equipado, el sistema de vida de las balatas también se puede apagar:

1. En la pantalla de inicio de infoentrenamiento, seleccione Estado del vehículo > Mantenimiento > Vida útil de balata. Vea *Estado del vehículo* ⇨ 124.
2. Seleccione encender/apagar
3. Siga los avisos para confirmar.

Repita estos pasos para volver a activar el sistema de vida útil de las balatas de freno.

Líquido de frenos



El depósito del cilindro maestro de frenos se llena con líquido de frenos DOT 4 aprobado por GM, como se indica en el tapón del depósito. Vea en *Vista general del compartimiento del motor* ⇨ 295 la ubicación del depósito.

Revisión del líquido de frenos

Con el vehículo en P (estacionamiento) en una superficie nivelada, el nivel de líquido de frenos debe estar entre las marcas mínimo y máximo en el depósito del líquido de frenos.

Solamente existen dos razones por las que puede descender el nivel del líquido de frenos en el depósito:

- Desgaste normal de revestimiento de freno. Al instalar nuevos revestimientos, el nivel del fluido vuelve a subir.
- Fuga de fluido en el sistema hidráulico de freno. Pida que se arregle el sistema hidráulico de freno. Con una fuga, los frenos no funcionarán correctamente.

Antes de quitarlo, limpie el tapón del depósito del líquido de frenos y toda el área que lo rodea.

No agregue líquido de frenos hasta el tope. La fuga no se corrige agregando fluido. Si se agrega fluido cuando los revestimientos están gastados, habrá demasiado fluido cuando se instalen revestimientos nuevos. Añada o retire líquido, según sea necesario, solamente cuando se haga un trabajo en el sistema hidráulico de frenos.

Advertencia

Si se agrega demasiado fluido para frenos, puede derramarse sobre el motor y quemarse, si el motor está suficientemente caliente. Usted u otras personas pueden sufrir quemaduras y el vehículo puede sufrir daños. Agregue líquido de frenos solamente cuando se hace un trabajo en el sistema hidráulico de los frenos.

Cuando el líquido de frenos llega a un nivel bajo, se enciende la luz de advertencia de frenos. Vea *Luz de advertencia del sistema de frenos* ⇨ 113.

El líquido de frenos absorbe agua con el tiempo que degrada la efectividad del líquido de frenos. Reemplace el líquido de frenos en los intervalos especificados para evitar el incremento de la distancia de frenado. Vea *Programa de mantenimiento* ⇨ 369.

Qué agregar

Use solamente líquido de frenos DOT 4 aprobado por GM, de un envase limpio y sellado. Vea *Líquidos y lubricantes recomendados* ⇨ 374.

**Advertencia**

El fluido de freno equivocado o contaminado podría resultar en daño al sistema de freno. Esto podría resultar en la pérdida de frenado guiando a una posible lesión. Use siempre el líquido de frenos adecuado aprobado por GM.

Precaución

Si el fluido para frenos se derrama sobre las superficies pintadas del vehículo, el acabado de la pintura puede dañarse. Lave de inmediato cualquier superficie pintada.

Batería - Norteamérica

La batería de equipo original es libre de mantenimiento. No retire la tapa y no agregue fluido.

Cuando necesite una batería nueva, consulte el número de remplazo en la etiqueta de la batería original. Para el reemplazo de su batería, vea a su distribuidor.

El vehículo cuenta con una batería de 12 voltios de Material de vidrio absorbente (AGM) La instalación de una batería estándar de 12 voltios resultará en una menor duración de la batería de 12 voltios.

Cuando se utiliza un cargador de batería de 12 voltios en la batería AGM de 12 voltios, algunos cargadores tienen una configuración de batería AGM en el cargador. Si está disponible, utilice la configuración AGM en el cargador, para limitar la tensión de carga a 14.8 voltios.

**Advertencia**

ADVERTENCIA: Los postes, las terminales y los accesorios relacionados con la batería pueden exponerlo a químicos incluyendo plomo y compuestos de plomo, de los que el Estado de California tiene conocimiento que causan cáncer, defectos de nacimiento u otros daños reproductivos. Lávese las manos después de manejarlos. Para obtener más información, visite www.P65Warnings.ca.gov.

Vea *Advertencia de la propuesta de California 65* ⇨ 1.

Sistema de Paro/Arranque

Este vehículo cuenta con un sistema de Paro/arranque para apagar el motor para ayudar a conservar combustible. Vea *Sistema de Paro/Arranque* ⇨ 199.

Almacenamiento del vehículo**Advertencia**

Las baterías contienen ácido que puede causar quemaduras y gas que puede explotar. Si no tiene cuidado, puede resultar severamente lesionado. Siempre use protección para los ojos. Vea en *Arranque con cables pasacorrente - Norteamérica* ⇨ 352 las recomendaciones para manejar una batería sin lesionarse.

Uso poco frecuente: Retire el cable negativo (-), negro, de la batería, para evitar que ésta se descargue.

Almacenamiento prolongado: Retire el cable negativo (-), negro, de la batería o use un cargador lento de baterías.

Tracción en las cuatro ruedas

Caja Transferencia

Bajo condiciones normales de conducción, el flujo de la caja de transferencia no requiere mantenimiento a menos que haya una fuga de fluido o ruido inusual. Si se requiere, pida a su distribuidor que dé servicio a la caja de transferencia.

Revisión del freno y el mecanismo de estacionamiento P (estacionamiento)

Advertencia

Al hacer esta revisión, el vehículo podría empezar a moverse. Usted u otras personas pueden sufrir lesiones y pueden ocasionarse daños materiales. Asegúrese que haya espacio frente al vehículo, en caso de que empiece a moverse. Esté preparado para aplicar el freno normal inmediatamente si el vehículo empieza a moverse.

Estacione el vehículo en una pendiente inclinada, con el frente del vehículo hacia abajo. Manteniendo el pie sobre el freno normal, aplique el freno de estacionamiento.

- Para verificar la capacidad de detención del freno de estacionamiento: Con el vehículo encendido y la transmisión en la posición N (neutral), retire lentamente la presión del pedal del freno normal. Haga esto hasta que el vehículo quede detenido únicamente por el freno de estacionamiento.
- Para verificar la capacidad de detención del mecanismo P (estacionamiento): Con el vehículo encendido, cambie a P (estacionamiento). Después libere el freno de estacionamiento y retire lentamente la presión del pedal de freno regular.

Si el vehículo requiere servicio, contacte a su distribuidor.

Cambio de la pluma limpiaparabrisas

Las hojas de los limpiaparabrisas deben revisarse en busca de indicios de desgaste y grietas. Vea *Programa de mantenimiento* ⇨ 369.

Las plumas de remplazo son de diferentes tipos y se quitan de distintas maneras. Vea a su distribuidor para obtener el tipo y la longitud adecuados.

Precaución

Si se permite que el brazo del limpiaparabrisas toque el parabrisas cuando no esté instalada la hoja del limpiaparabrisas podría dañarse el parabrisas. Cualquier daño que ocurra no estará cubierto por la garantía del vehículo. No permita que el brazo del limpiaparabrisas toque el parabrisas.

Cambio de la pluma del limpiaparabrisas

Precaución

Puede ocurrir daño si las aspas del limpiador no están en contacto con el parabrisas antes de encender el sistema de limpiador.

Para reemplazar las plumas de los limpiaparabrisas delanteros:

1. Tire del ensamble de la hoja del limpiaparabrisas para separarlo del parabrisas.

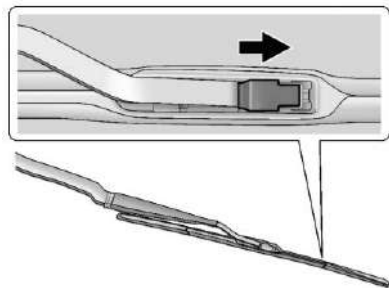

2. Levante el seguro que se encuentra a la mitad de la pluma del limpiador, donde se acopla con el brazo del limpiador.
3. Con el seguro abierto, tire de la pluma del limpiador hacia abajo, hacia el parabrisas, lo suficiente para retirarlo del extremo en forma de gancho J del brazo del limpiador.
4. Retire la pluma del limpiador.

5. Para reemplazar la hoja del limpiaparabrisas siga los pasos 1-3 en orden inverso.

Cambio de la pluma del limpiador del medallón

Para reemplazar la pluma del limpiador:



1. Levante el brazo del limpiador para separarlo del parabrisas.

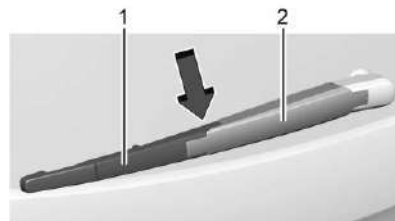

2. Mientras sostiene el brazo del limpiador, presione hacia abajo en el extremo del ensamble de la hoja del limpiador (1) donde se sujeta al brazo del limpiador (2) para retirar el ensamble de la hoja del limpiador del brazo del limpiador.

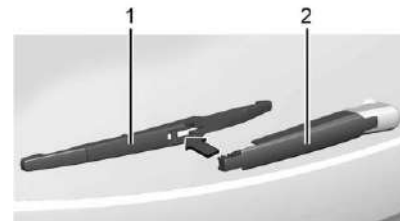

3. Alinee el nuevo ensamble de hoja de limpiador (1) con el brazo del limpiador (2) e instale empujando hacia arriba en el ensamble de la hoja del limpiador hasta que se asegure en su lugar en el brazo del limpiador.

Reemplazo del parabrisas

Sistemas de asistencia al conductor

Si el parabrisas se debe reemplazar y el vehículo está equipado con un sensor de cámara delantera para los Sistemas de asistencia

del conductor, se recomienda un parabrisas de reemplazo de GM. El parabrisas de reemplazo se debe instalar de acuerdo con las especificaciones de GM respecto a la alineación adecuada. Si no lo está, estos sistemas pueden no funcionar adecuadamente, pueden mostrar mensajes, o pueden no funcionar en absoluta. Consulte a su distribuidor respecto al reemplazo del parabrisas adecuado.

Parabrisas con limpiaparabrisas con calefacción

Si el vehículo está equipado con un parabrisas con limpiaparabrisas con calefacción y se necesita reemplazar el parabrisas, asegúrese de usar un parabrisas con limpiaparabrisas con calefacción compatible de GM para conservar sus características.

Puntal(es) neumáticos

Su vehículo puede estar equipado con puntales neumáticos para proporcionar asistencia para levantar y sostener abierto el sistema de cofre/cajuela/puerta trasera en posición completamente abierta.



Advertencia

Si los puntales neumáticos que sostienen el cofre, cajuela, y/o puerta trasera abiertos falla, usted y otras personas podrían lesionarse seriamente. Lleve el vehículo a su distribuidor para servicio de inmediato. Revise visualmente los puntales neumáticos respecto a señales de desgaste, grietas, u otro daño periódicamente. Revise para asegurarse que el cofre/cajuela/puerta trasera se mantenga abierta con suficiente fuerza. Si los puntales fallan en sostener el cofre/cajuela/puerta trasera, no los opere. Pida que realicen el servicio al vehículo.

Precaución

No aplique cinta o cuelgue ningún objeto de los puntales neumáticos. Además no presione hacia abajo o jale los puntales neumáticos. Esto puede causar daño al vehículo.



Cofre

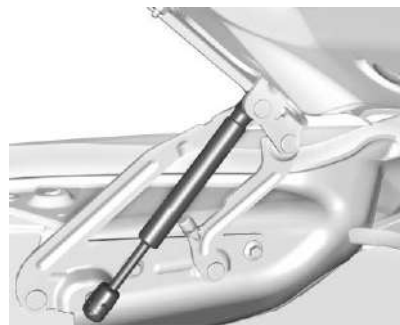

Cajuela



Puerta trasera

Direccionamiento de los faros

Orientación de faro frontal

El direccionamiento de los faros ha sido preestablecido y no debe necesitar ajustes.

Si el vehículo resulta dañando en una colisión, el direccionamiento de los faros puede verse afectado. Si es necesario hacer ajustes a los faros delanteros, vea a su distribuidor.

Reemplazo de focos

Iluminación de LED

Este vehículo está equipado con fuentes de luz LED para todas las luces exteriores.

Los ensambles de lámparas no contienen ninguna fuente de luz reparable (por ejemplo, focos incandescentes).

Para cambiar cualquier ensamble de iluminación LED, póngase en contacto con su distribuidor.

Sistema eléctrico

Sobrecarga del sistema eléctrico

El vehículo cuenta con fusibles y disyuntores de circuito para dar protección contra la sobrecarga del sistema eléctrico.

Cuando la carga eléctrica de corriente es demasiado pesada, el disyuntor de circuito se abre y se cierra, protegiendo al circuito hasta que la carga de corriente regresa al nivel normal o hasta que se resuelve el problema. Esto reduce en gran medida la posibilidad de sobrecarga del circuito e incendio debidos a problemas eléctricos.

Los fusibles y disyuntores de circuito protegen a los dispositivos de corriente del vehículo.

Si ocurre un problema en el camino y es necesario reemplazar un fusible, se puede tomar un fusible del mismo amperaje de otra posición. Elija el de alguna función del vehículo que no sea necesaria y repóngalo tan pronto como sea posible.

Para revisar los fusibles, busque la banda del interior del fusible. Si la banda está rota o fundida, reemplace el fusible. Asegúrese de reemplazar los fusibles defectuosos con fusibles del mismo tamaño y capacidad.

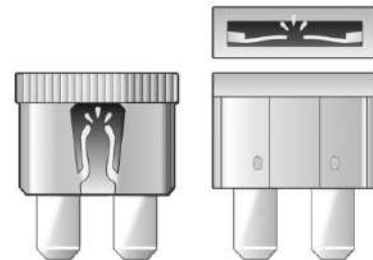



Reemplazo de fusible fundido

1. Apague el vehículo.
2. Localice el extractor de fusible en el bloque de fusibles del compartimiento del motor.

3. Use el extractor de fusible para retirar el fusible de la parte superior o lado, como se muestra anteriormente.
4. Si el fusible se debe reemplazar de inmediato, utilice temporalmente un fusible de reemplazo con el mismo amperaje del bloque de fusibles. Elija una función del vehículo que no sea necesaria para operar el vehículo con seguridad. Repita los pasos 2-3.
5. Inserte el fusible de reemplazo en la ranura vacía del fusible fundido.

En la siguiente oportunidad, visite a su distribuidor para reemplazar el fusible fundido.

Cableado de faro

Una sobrecarga eléctrica puede provocar que las luces se enciendan y se apaguen o, en algunos casos, que se queden apagadas. Haga revisar inmediatamente el cableado de los faros si las luces se encienden y apagan o se quedan apagadas.

Limpiaparabrisas

Si el motor de los limpiaparabrisas se sobrecalienta debido a nieve o hielo, los limpiaparabrisas se detendrán hasta que el motor se enfríe y después volverán a funcionar.

Aunque el circuito está protegido contra sobrecarga eléctrica, la sobrecarga debida a nieve o hielo abundantes puede dañar el mecanismo articulado de los limpiadores. Siempre retire el hielo y la nieve abundantes del parabrisas antes de usar los limpiaparabrisas. Si la sobrecarga se debe a un problema eléctrico y no a nieve o hielo, asegúrese de corregirla.

Fusibles y cortacircuitos

Los circuitos de cableado del vehículo están protegidos contra cortocircuitos por una combinación de fusibles y disyuntores de circuito. Esto reduce en gran medida la posibilidad de daños causados por problemas eléctricos.

Peligro

Los fusibles e interruptores de circuito están marcados con su clasificación de amperes. No exceda la clasificación de amperaje especificada cuando reemplace los fusibles e interruptores de circuito. El uso de un fusible o interruptor de circuito de tamaño excesivo puede resultar en el incendio del vehículo. Usted y otros podrían resultar lesionados seriamente o morir.



Advertencia

La instalación o uso de fusibles que no cumplan con las especificaciones del fusible original de GM es peligroso. Los fusibles podrían fallar, y resultar en un incendio. Usted u otras personas pueden lastimarse o morir, y el vehículo puede sufrir daños.

Vea *Accesorios y modificaciones* ⇨ 292 y *Información general* ⇨ 292.

Para revisar o reemplazar un fusible fundido, consulte *Sobrecarga del sistema eléctrico* ⇨ 313.

Bloque de fusibles del compartimiento del motor

El bloque de fusibles debajo del cofre está en el compartimiento del motor, en el lado del conductor del vehículo.



Precaución

No jale la palanca del bloque de fusibles del compartimiento del motor, ya que sólo está destinada para propósitos de servicio. Si se jala, puede ocurrir falla en el vehículo.

Para retirar la cubierta del bloque de fusibles presione los seguros de la cubierta y levántela en sentido recto.

Precaución

Derramar líquidos sobre cualquier componente eléctrico del vehículo puede dañarlo. Mantenga siempre en su sitio las cubiertas de todos los componentes eléctricos.

Para extraer los fusibles, use el extractor de fusibles y jale recto hacia afuera.

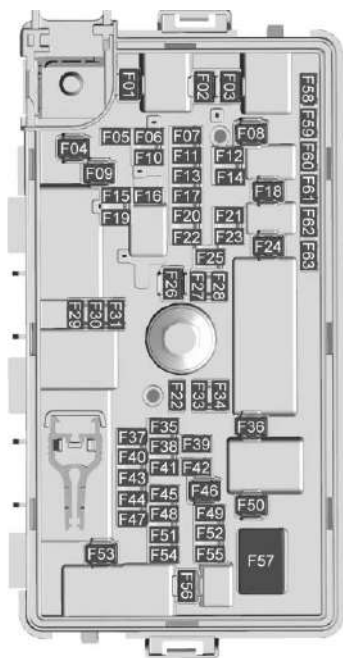

Es posible que el vehículo no cuente con todos los fusibles, los relevadores y las características que se ilustran.

Fusibles**Uso**

F1	Refacción
F2	Refacción
F3	FRT_WIPER - Limpiador delantero
F4	Refacción
F5	Refacción
F6	HDLP RT – Faro derecho
F7	RR_WIPER – Limpiador trasero
F8	Refacción
F9	RR DEFOG – Desempañador trasero
F10	ELM_4 – Módulo de iluminación exterior 4
F11	HDLP LT – Faro izquierdo
F12	HORN (claxon)
F13	Refacción

Fusibles	Uso
F14	Refacción
F15	Refacción
F16	RR_WPR_CTRL – Control de limpiador trasero
F17	RLY COIL GND – Tierra de bobina de relevador
F18	DC DC BATT1 – Batería de corriente directa corriente directa 1
F19	ELM7 – Módulo de iluminación exterior 7
F20	Refacción
F21	Refacción
F22	ELM_5 – Módulo de iluminación exterior 5
F23	WIPER_DE_ICE
F24	EBCM1 – Módulo de control electrónico de frenos 1

Fusibles	Uso
F25	ELM_3 – Módulo de iluminación exterior 3
F26	Refacción
F27	TRLR_LTP_TRN_LT – Direccional izquierda de remolque
F28	TRLR_LTP_TRN_RT – Direccional derecha de remolque
F29	LAVADO
F30	OBTURADOR AÉREO
F31	Refacción
F32	PCM – Módulo de control de energía
F33	Refacción
F34	Refacción
F35	PCM – Módulo de control de energía

Fusibles	Uso
F36	STRTR MTR – Motor de arranque
F37	AC CLUTCH GAS – Embrague de corriente alterna, gasolina
F38	SOL CP_TURBO BYPASS – Derivación de turbo de solenoide
F39	COIL ODD
F40	Refacción
F41	B721_B70_M674
F42	Refacción
F43	Refacción
F44	Refacción
F45	Refacción
F46	Refacción
F47	Refacción
F48	Refacción

Fusibles	Uso
F49	Refacción
F50	E-PHASER – Desfasador electrónico
F51	Refacción
F52	PCM – Módulo de control de energía 2
F53	Refacción
F54	AIR_PUMP
F55	Refacción
F56	STRTR PINION – Piñón de motor de arranque
F57	BOMBA DE AGUA

Bloque de fusibles del tablero de instrumentos

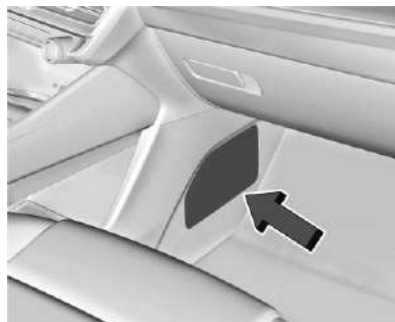

El bloque de fusibles del tablero de instrumentos está dentro de la columna central, en el lado del pasajero del vehículo.

Retire la puerta de acceso al fusible insertando una moneda o herramienta en la ranura de la puerta de acceso.

Para extraer un fusible, utilice el extractor de fusibles situado en el bloque de Fusibles del compartimento del motor.

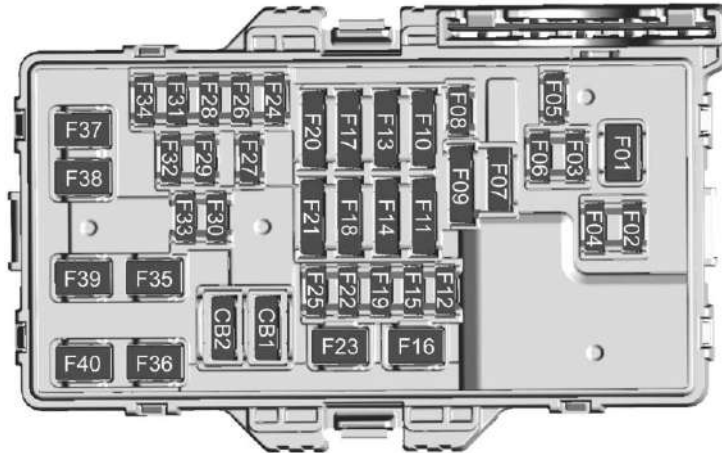

Es posible que el vehículo no cuente con todos los fusibles, los relevadores y las características que se ilustran.

Fusibles	Uso
F1	MOTOR DEL VENTILADOR
F2	ELM 1 – Módulo de iluminación exterior 1
F3	SCL – Bloqueo de columna de dirección

Fusibles	Uso
F4	ELM 2 – Módulo de iluminación exterior 2
F5	BCM 2 – Módulo de control de la carrocería 2
F6	OHC – Llamada manos libres OnStar
F7	CONTROL DE VOLANTE
F8	TELEMATICS
F9	BCM BATT 1& ETS SHIFTER – Batería del módulo de control de la carrocería 1 y palanca de cambios Euro Truck
F10	Refacción universal de puerta de cochera

Fusibles	Uso	Fusibles	Uso	Fusibles	Uso
F11	HVAC y TPIM – Calefacción, ventilación y aire acondicionado y Módulo inversor de energía de tracción	F17	SDM_AOS – Módulo de detección y diagnóstico_Sensor automático de ocupantes	F23	–
F12	BLOQUEO DE LA COLUMNA DE DIRECCIÓN		Refacción	F24	WCM – Módulo de carga inalámbrica
F13	CGM y DLC – Módulo Gateway central y Conector de enlace de datos	F18	SEAT FAN CTR/HDLP CO & DR – Faro de control de ventilador de asiento de pasajero y conductor	F25	HVPO – Tomacorriente de alto voltaje
F14	EBCM y PCM – Módulo de control electrónico de frenos y Módulo de control de potencia	F19	ELM RC – Control de conducción de módulo de iluminación exterior	F26	Refacción
F15	AUX DISPLAY	F20	VKM – Módulo de llave virtual	F27	AUX
F16	APO_RR_CARGO – Tomacorriente auxiliar de carga trasera	F21	VCU BATT 1 y 2 – Batería de unidad de cabina virtual 1 y 2	F28	LRR – Radar de largo alcance
		F22	SDM – Módulo de datos de diagnóstico	F29	SRR – Radar de corto alcance
				F30	–
				F31	BCM 3 – Módulo de control de la carrocería 3
				F32	HSWM – Módulo de volante con calefacción
				F33	–

Fusibles	Uso
F34	CPM – Módulo de posición de columna
F35	AMPLIFICADOR
F36	DC/DC BATT 2 – Batería de corriente directa/ corriente directa 2
F37	BCM 4 – Módulo de control de la carrocería 4
F38	AMPLIFICADOR 2
F39	ELM 6 – Módulo de iluminación exterior 6
F40	DCAC – Corriente directa Corriente alterna

Bloque de fusibles del compartimiento trasero

El bloque de fusibles del compartimiento trasero puede estar detrás de dos tableros de moldura en el lado del conductor del compartimiento de almacenamiento trasero.

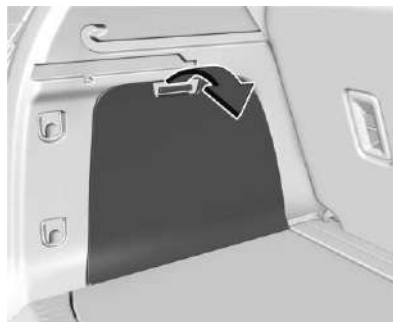

1. Si está equipado, es posible que haya un tablero exterior que deba retirarse para llegar al tablero interior. Presione el sujetador y jale el tablero hacia usted para retirarlo.

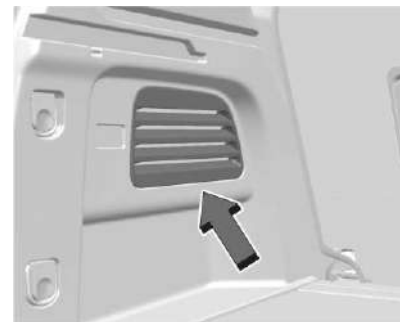

2. El tablero interior se retira haciendo palanca a lo largo del borde superior del tablero de moldura. Retire el tablero de moldura para tener acceso al bloque de fusibles, o consulte a su distribuidor.

Para extraer un fusible, utilice el extractor de fusibles en el bloque de fusibles del compartimento del motor.

La etiqueta del bloque de fusibles se encuentra en la parte posterior de la puerta de acceso en el panel trasero de vestidura del lado del conductor.

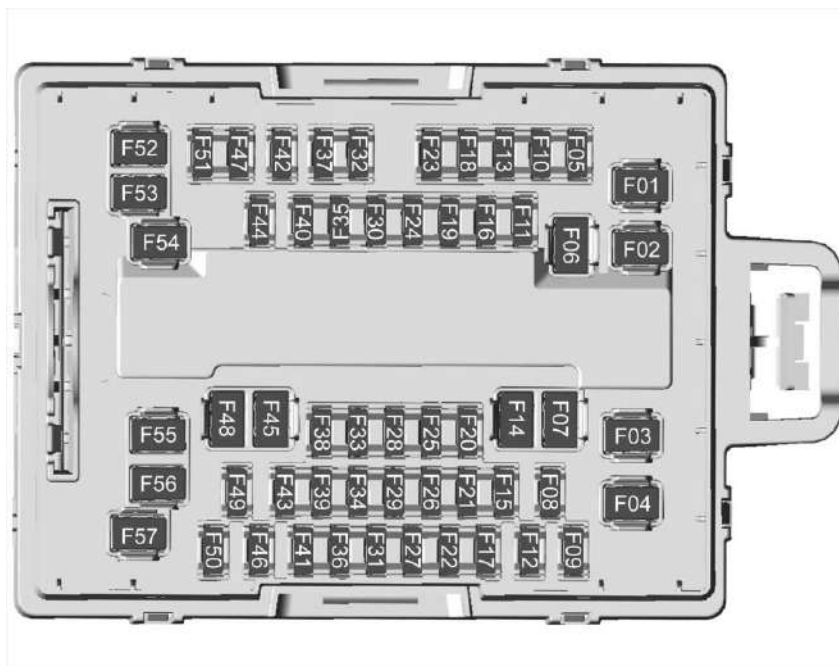

Fusibles	Uso
F1	RR_BLOW – Ventilador trasero
F2	DSP_CODR – Tablero de interruptor de puerta_Código
F3	PUERTA TRASERA
F4	TRLR_BAT1 – Batería de remolque 1
F5	ACP2 – Procesador de control AWD 2
F6	PWR_FOLD_SEAT_L_R – Asiento plegable eléctrico izquierdo y trasero
F7	DSP – Tablero de interruptor de puerta
F8	Refacción
F9	LAMPS_RT – Luces derechas
F10	Refacción

Fusibles	Uso
F11	Refacción
F12	ELM 2 – Módulo de iluminación exterior 2
F13	LAMPS_LT – Luces izquierdas
F14	SP_DRVR – Conductor
F15	MSM_DRIVER – Módulo de asiento con memoria del conductor
F16	MTR PFTS_ROW2_L
F17	FRT – Delantero
F18	SBP_CO_DRIVER
F19	MTR PFTS_ROW2_R
F20	Refacción
F21	RFA – Actuador de función remota
F22	Refacción
F23	Refacción

Fusibles	Uso
F24	Refacción
F25	Refacción
F26	CANISTER
F27	UPA – Asistencia de estacionamiento universal
F28	RDCM – Módulo de control de puerta derecha
F29	SBZA – Asistencia de zona de ciega lateral
F30	TRLR_PRK_LMP – Luz de estacionamiento de remolque
F31	FCM – Módulo de cámara frontal
F32	Refacción
F33	ROW2_BAT1 – Batería de segunda fila 1

Fusibles	Uso
F34	Refacción
F35	Refacción
F36	ROW2_BAT2 – Batería de segunda fila 2
F37	Refacción
F38	Refacción
F39	Refacción
F40	TRLR_BACK_UP
F41	Refacción
F42	DSP – Tablero de interruptor de puerta
F43	POWER FOLD SEAT SW/N 3_ROW
F44	OUT_OF_PARK_DISABLE
F45	TRAILER_BRAKE
F46	ACP3 – Procesador de control AWD 3

Fusibles	Uso
F47	FTZM – Módulo de zona de tanque de combustible
F48	SP_PASS
F49	Refacción
F50	ELM 1 – Módulo de iluminación exterior 1
F51	FRT_BAT2 – Batería delantera 2
F52	Refacción
F53	Refacción
F54	ROW2_FOLD_RH – Plegable derecho de segunda fila
F55	ROW3 – Tercera fila
F56	SUN ROOF
F57	RDCM – Módulo de control de puerta derecha

Ruedas y llantas

Llantas

Cada vehículo GM nuevo tiene llantas de alta calidad hechas por un fabricante de llantas líder. Ver el manual de garantía para obtener información respecto de la garantía de las llantas y dónde obtener servicio. Para mayor información, contacte al fabricante de las llantas.



Advertencia

- Las llantas que no han recibido buen mantenimiento o que se usan incorrectamente son peligrosas.
- La sobrecarga de las llantas puede provocar sobrecalentamiento, como resultado de una flexión excesiva. Podría reventarse una llanta y ocasionar un choque grave. Vea *Límites de carga del vehículo* ↪ 192.

(Continúa)

Advertencia (Continúa)

- Las llantas infladas a menor presión que la indicada representan el mismo peligro que las llantas sobrecargadas. La colisión resultante podría causar lesiones severas. Revise periódicamente todas las llantas, para mantener la presión recomendada. La presión de las llantas debe revisarse con las llantas frías.
- Es más probable que las llantas infladas excesivamente se ponghen o se rompan debido a un impacto repentino, como al caer en un bache. Mantenga las llantas a la presión recomendada.
- Las llantas gastadas o viejas pueden provocar una colisión. Si el dibujo está muy gastado, replácelas.

(Continúa)

Advertencia (Continúa)

- Reemplace las llantas que hayan sufrido daños por impacto con baches, aceras, etc.
- Las llanta reparadas de manera incorrecta pueden provocar una colisión. Solamente su distribuidor o un centro autorizado de servicio para llantas deben reparar, reemplazar, desmontar y montar las llantas.
- No gire las ruedas a más de 56 km/h (35 mph) sobre superficies resbalosas tales como nieve, lodo, hielo, etc. El giro excesivo puede causar que las llantas exploten.

Neumáticos para todas las estaciones

Este vehículo puede venir con llantas para todas las estaciones. Estas llantas están diseñadas para brindar buen desempeño en general en la mayoría de las superficies de caminos y de condiciones climáticas. Las llantas de

equipo original diseñados de acuerdo con los criterios de desempeño de llantas específicos de GM tienen un código de especificación TPC moldeado en la pared lateral.

Considere instalar llantas de invierno en el vehículo si se espera conducir con frecuencia en caminos cubiertos por hielo o nieve. Las llantas para todas las estaciones brindan un desempeño adecuado para la mayoría de las condiciones de conducción en invierno, pero puede ser que no brinden el mismo nivel de tracción o de desempeño que las llantas para invierno en caminos cubiertos con nieve o hielo. Vea *Llantas para invierno* ⇨ 325.

Llantas para invierno

Este vehículo no se equipó originalmente con llantas para invierno. Las llantas para invierno están diseñadas para ofrecer mayor tracción en caminos cubiertos con nieve o hielo. Considere instalar llantas de invierno en el vehículo si se espera conducir con frecuencia en caminos cubiertos por hielo o nieve. Consulte a su distribuidor para obtener detalles sobre la disponibilidad de llantas para invierno y la elección de la llanta adecuada. Vea también *Compra de llantas nuevas* ⇨ 338.

Con las llantas para invierno, la tracción en caminos secos puede ser menor, el ruido provocado por el camino puede ser mayor y la vida del dibujo puede ser menor. Después de cambiar a llantas para invierno, esté alerta para detectar los cambios en el manejo y frenado del vehículo.

Si utiliza llantas de invierno:

- Use llantas de la misma marca y con el mismo tipo de dibujo en las cuatro ruedas.
- Use solamente llantas de capas radiales con las mismas características de tamaño, capacidad de carga y rango de velocidad que las llantas originales.

Es probable que no haya llantas para invierno con el mismo rango de velocidad que las llantas originales con rango de velocidad H, V, W, Y y ZR. Si se eligen llantas para invierno con menor rango de velocidad, nunca exceda su capacidad máxima de velocidad.

Llantas todo terreno

Este vehículo puede tener llantas para todo terreno o terreno lodoso. Estas llantas proporcionan buen desempeño en la mayoría

de las superficies del camino, condiciones de clima, y para conducción fuera del camino. Vea *Conducción carretera sin asfalto* ⇨ 184.

El patrón del dibujo de estas llantas se puede desgastar más irregularmente que otras llantas. Considere rotar las llantas con mayor frecuencia en intervalos de 12 000 km (7,500 millas) si se observa el desgaste irregular cuando se revisan las llantas. Vea *Inspección de llantas* ⇨ 336.

Etiqueta de pared lateral de la llanta

En el costado de la llanta hay información útil sobre ella. Los ejemplos ilustran el costado típico de una llanta para vehículos de pasajeros y de una llanta de refacción compacta.

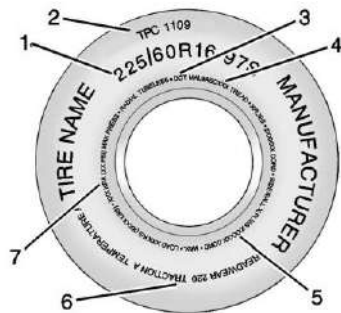

Ejemplo de llanta de pasajero

(1) Tamaño de la llanta : El tamaño de la llanta está indicado por una combinación de letras y números que definen el ancho, la altura, la relación de dimensiones, el tipo de construcción y la descripción de servicio de un tipo de llanta en particular. Vea la ilustración "Tamaño de la llanta" en esta sección.

(2) Especificación de los criterios de desempeño de la llanta (TPC) : Las llantas originales diseñadas conforme a los criterios de desempeño de la llanta específicos de GM tienen un código de especificación

TPC en el costado. Las especificaciones TPC de GM cumplen o superan todos los lineamientos de seguridad federales.

(3) Departamento de Transporte (DOT) : El código del Departamento de Transporte (DOT) indica que la llanta cumple con las Normas de Seguridad para Vehículos de Motor del Departamento de Transporte de EE. UU.

DOT Fecha de fabricación de llanta : Los últimos cuatro dígitos del TIN indican la fecha de fabricación de la llanta. Los dos primeros dígitos representan la semana y los dos últimos dígitos, el año. Por ejemplo, la tercera semana del año 2020 sería una fecha DOT de 4 dígitos de 0320. La semana 01 es la primera semana completa (domingo a sábado) de cada año.

(4) Número de identificación de la llanta (TIN) : Las letras y los números que van después del código del Departamento de Transporte (DOT) corresponden al número de identificación de la llanta (TIN). El número TIN indica el código del fabricante y la planta de manufactura, el tamaño de la llanta y la fecha de fabricación de la llanta.

El número TIN está en ambos lados de la llanta, aunque la fecha de fabricación de la llanta puede estar solamente en uno de los lados.

(5) Material de las capas de la llanta : Esto indica el tipo de cuerdas y el número de capas en el costado y en el piso de la llanta (bajo el dibujo).

(6) Graduación de calidad uniforme de llanta (UTQG) : Los fabricantes de llantas están obligados a clasificar las llantas con base en tres factores de desempeño: desgaste de dibujo, tracción y resistencia a la temperatura. Para mayor información, vea *Graduación de calidad uniforme de llanta* ⇨ 340.

(7) Límite máximo de carga de inflado en frío : Carga máxima que puede transportarse y la presión máxima requerida para soportarla.

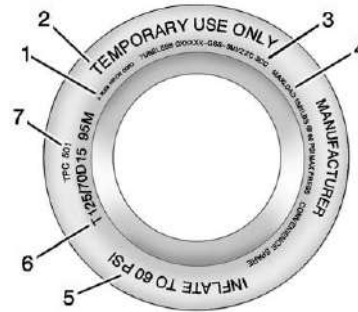

Ejemplo de llanta de refacción compacta

(1) Material de las capas de la llanta : Esto indica el tipo de cuerdas y el número de capas en el costado y en el piso de la llanta (bajo el dibujo).

(2) Temporary Use Only (Para uso temporal exclusivamente) : La llanta de refacción compacta o la llanta de uso temporal no deben conducirse a velocidades mayores a 80 km/h (50 mph). La llanta de refacción compacta es para uso en emergencias, cuando una de las llantas normales ha perdido aire y está desinflada. Si el vehículo cuenta con una llanta de re-

facción compacta, vea *Llanta de refacción compacta* ⇨ 351 y *Si se poncha una llanta* ⇨ 343.

(3) Número de identificación de la llanta (TIN) : Las letras y los números que van después del código del Departamento de Transporte (DOT) corresponden al número de identificación de la llanta (TIN). El número TIN indica el código del fabricante y la planta de manufactura, el tamaño de la llanta y la fecha de fabricación de la llanta. El número TIN está en ambos lados de la llanta, aunque la fecha de fabricación de la llanta puede estar solamente en uno de los lados.

(4) Límite máximo de carga de inflado en frío : Carga máxima que puede transportarse y la presión máxima requerida para soportarla.

(5) Inflado de la llanta : La llanta de uso temporal, o llanta de refacción compacta, debe inflarse a 420 kPa (60 psi). Para mayor información sobre la presión y el inflado de las llantas vea *Presión de llantas* ⇨ 330.

(6) Tamaño de la llanta : Se trata de una combinación de letras y números que definen el ancho, la altura, la relación de dimensiones, el tipo de construcción y la descripción de servicio del tipo de llanta. La letra "T", que es el primer carácter en el tamaño de la llanta, indica que la llanta es para uso temporal exclusivamente.

(7) Especificación de los criterios de desempeño de la llanta (TPC) : Las llantas originales diseñadas conforme a los criterios de desempeño de la llanta específicos de GM tienen un código de especificación TPC en el costado. Las especificaciones TPC de GM cumplen o superan todos los lineamientos de seguridad federales.

Designaciones de llanta

Tamaño de la llanta

El ejemplo muestra el tamaño de una llanta de vehículo de pasajeros regular.

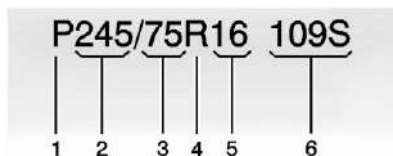

Llanta para vehículos de pasajeros (P-Métrico)

(1) Llanta para vehículos de pasajeros (P-Métrico) : Versión estadounidense del sistema métrico de tamaños de llantas. La letra "P" como primer carácter en el tamaño de la llanta significa que se trata de una llanta para vehículos de pasajeros diseñada de acuerdo con las normas establecidas por la Tire and Rim Association de EUA.

(2) Ancho de la llanta : El número de 3 dígitos indica el ancho de la sección de la llanta, en milímetros, de costado a costado.

(3) Relación de dimensiones : Es un número de 2 dígitos que indica la relación altura-ancho de la llanta. Por ejemplo, si la relación de dimensiones del tamaño de la llanta

es 75, como se ve en el punto (3) de la ilustración, significaría que la altura del costado de la llanta es del 75% de su ancho.

(4) Código de construcción : Para indicar el tipo de construcción de las capas de la llanta se usa un código alfabético. La letra "R" significa construcción de capas radiales, la letra "D" significa construcción de capas en diagonal o de sesgo.

(5) Diámetro del rin : Diámetro del rin en pulgadas.

(6) Descripción del servicio : Estos caracteres representan el índice de carga y el rango de velocidad de la llanta. El índice de carga representa la capacidad de carga para la que la llanta está certificada. El rango de velocidad es la velocidad máxima para la que la llanta está certificada para transportar una carga.

Terminología y definiciones de llanta

Presión de aire : Cantidad de aire contenida en la llanta que presiona hacia fuera en cada pulgada cuadrada de la llanta. La presión del aire se expresa en kPa (kilopascales) o psi (libras por pulgada cuadrada).

Relación de dimensiones : Se trata de la relación entre la altura y el ancho de la llanta.

Cinturón : Capa de cuerdas cubierta de hule que se encuentra entre las capas y el dibujo. Las cuerdas pueden ser de acero u otros materiales de refuerzo.

Ceja : La ceja de la llanta contiene alambres de acero envueltos por cuerdas de acero que sujetan la llanta al rin.

Llanta de capas diagonales : Llanta en la que las capas están colocadas en ángulos alternados menores de 90° con respecto a la línea central del dibujo.

Presión de llantas frías : Presión del aire contenido en la llanta, medida en kPa (kilopascales) o psi (libras por pulgada

cuadrada) antes de que la llanta haya acumulado calor por rodamiento. Vea *Presión de llantas* ⇨ 330.

Código DOT : Código moldeado en el costado de la llanta, que significa que la llanta cumple con las Normas de seguridad para vehículos de motor del Departamento de Transporte (DOT) de EE. UU. El código DOT incluye el número de identificación de la llanta (TIN) y una clave alfanumérica que también puede identificar al fabricante de la llanta, la planta de producción, la marca y la fecha de producción.

Clasificación de peso bruto del vehículo (GVWR) : Clasificación de peso bruto del vehículo. Vea *Límites de carga del vehículo* ⇨ 192.

Clasificación de peso bruto del eje delantero (GAWR FRT) : Clasificación de peso bruto del eje delantero. Vea *Límites de carga del vehículo* ⇨ 192.

Clasificación de peso bruto del eje trasero (GAWR RR) : Clasificación de peso bruto del eje trasero. Vea *Límites de carga del vehículo* ⇨ 192.

Costado diseñado para el exterior : Costado de una llanta asimétrica que siempre debe quedar hacia el exterior al montar la llanta en un vehículo.

Kilopascal (kPa) : Unidad de presión de aire del sistema métrico.

Llantas para camiones ligeros (LT-Métrico) : Tipo de llanta usado en camiones de carga ligera y algunos vehículos de usos múltiples para pasajeros.

Índice de carga : Número asignado entre 1 y 279 que corresponde a la capacidad de transporte de carga de la llanta.

Presión máxima de inflado : Presión de aire máxima a la que puede inflarse una llanta fría. La presión de aire máxima está indicada en el costado de la llanta.

Clasificación de carga máxima : Clasificación de carga de la llanta a la máxima presión de inflado permisible.

Distribución de los ocupantes : Posiciones de asientos designadas.

Costado exterior : Costado de las llantas asimétricas, que tienen un costado en particular que queda hacia fuera al montar

la llanta en un vehículo. Costado de la llanta que tiene cara blanca, caracteres en color blanco o en el que el nombre del fabricante, marca y/o modelo están más resaltados o más profundos que la misma nomenclatura en el otro costado de la llanta.

Llanta para vehículos de pasajeros (P-Métrico) : Tipo de llanta usado en autos para pasajeros y algunos camiones de carga ligera y vehículos de usos múltiples.

Presión de inflado recomendada : Presión de inflado de la llanta recomendada por el fabricante del vehículo, como se ilustra en la placa de información sobre llantas. Vea *Presión de llantas* ⇨ 330 y *Límites de carga del vehículo* ⇨ 192.

Llanta de capas radiales : Llanta en la que las cuerdas de las capas que extienden hasta las cejas están colocadas a 90° con respecto a la línea central del dibujo.

Rin : Soporte metálico para la llanta, sobre el que asientan las cejas de la llanta.

Costado : Porción de la llanta que se encuentra entre el dibujo y la ceja.

Clasificación de velocidad : Código alfanumérico asignado a la llanta, que indica la velocidad máxima a la que puede funcionar.

Tracción : Fricción entre la llanta y la superficie del camino. Cantidad de agarre proporcionado.

Dibujo : Porción de la llanta que entra en contacto con el camino.

Indicadores de desgaste : Bandas angostas, en ocasiones llamadas barras de desgaste, que aparecen a través del dibujo de la llanta cuando solamente quedan 1.6 mm (1/16 pulg.) de dibujo. Vea *Cuándo se deben reemplazar las llantas* ⇨ 337.

Graduación de calidad uniforme de llanta (UTQGS) : Sistema de información relativa a llantas que da a los consumidores clasificaciones de la tracción, la resistencia a la temperatura y el desgaste de la llanta. Las clasificaciones son determinadas por los fabricantes de llantas, usando procedimientos de pruebas establecidos por el gobierno. Las clasificaciones están mol-

deadas en el costado de la llanta. Vea *Graduación de calidad uniforme de llanta* ⇨ 340.

Peso de capacidad del vehículo : Es igual al número de posiciones de asiento designadas, multiplicado por 68 kg (150 libras), más la capacidad de carga designada. Vea *Límites de carga del vehículo* ⇨ 192.

Carga máxima del vehículo sobre la llanta : Carga sobre cada una de las llantas debida al peso útil, peso de los accesorios, peso de los ocupantes y peso de la carga.

Placa de información del vehículo : Etiqueta fijada de manera permanente en el vehículo, que indica el peso de capacidad del vehículo, así como el tamaño de las llantas originales y la presión de inflado recomendada. Vea "Etiqueta de información sobre llantas y carga", en *Límites de carga del vehículo* ⇨ 192.

Presión de llantas

Las llantas necesitan la presión de aire correcta para funcionar de manera eficiente.

**Advertencia**

Ni el inflado insuficiente de llantas ni el inflado excesivo son buenos. Las llantas desinfladas o las llantas que no tienen suficiente aire pueden resultar en:

- Sobrecarga y sobrecalentamiento de las llantas, lo que podría provocar una explosión.
- Desgaste prematuro o irregular
- Manejo deficiente
- Reducción del consumo de combustible para vehículos con motor de combustión interna
- Alcance reducido para vehículos eléctricos

Las llantas demasiado infladas o las llantas que tienen demasiado aire pueden provocar:

- Desgaste inusual
- Manejo deficiente

(Continúa)

Advertencia (Continúa)

- Conducción forzada
- Daños innecesarios por peligros en el camino

La etiqueta de información de llantas y carga en el vehículo indica cuáles son las llantas originales y las presiones correctas de inflado cuando las llantas están frías. La presión recomendada es la presión mínima de aire necesaria para sostener la capacidad máxima de transporte de carga del vehículo. *Vea Límites de carga del vehículo* ⇨ 192.

Cómo se carga el vehículo afecta el manejo del vehículo y la comodidad de la conducción. Nunca cargue el vehículo con un peso mayor que el que está diseñado para transportar.

Cuándo revisar

Revise la presión de las llantas una vez al mes o más. No olvide el repuesto, si el vehículo tiene uno. La presión fría de la

llanta de refacción compacta debe inflarse a 420 kPa (60 psi). *Vea Llanta de refacción compacta* ⇨ 351.

Cómo revisar

Use un calibrador de bolsillo de buena calidad para verificar la presión de las llantas. El inflado adecuado de la llanta no puede determinarse mirando la llanta. Revise la presión de inflado de las llantas cuando estén frías, lo que significa que el vehículo no ha sido manejado por lo menos durante tres horas o no más de 1.6 km (1 milla).

Retire el tapón de la válvula del vástago de la válvula de la llanta. Para medir la presión, presione el calibrador firmemente sobre la válvula. Si la presión de inflado de llantas frías coincide con la presión recomendada en la etiqueta de Información sobre llantas y carga no es necesario hacer ajustes. Si la presión de inflado es baja, añada aire hasta que se llegue a la presión recomendada. Si la

presión de inflado es alta, presione el vástago que se encuentra en el centro de la válvula de la llanta para liberar el aire.

Revise nuevamente la presión de la llanta con el calibrador.

Vuelva a colocar las tapas de la válvula sobre los pivotes para evitar que entre suciedad y humedad. Sólo use tapas de válvula diseñadas para el vehículo por GM. Los sensores TPMS podrían dañarse y no estaría cubierto por la garantía del vehículo.

Sistema de monitoreo de la presión de las llantas

El Sistema de monitoreo de la presión de las llantas (TPMS) usa tecnología de radio y sensores para verificar los niveles de presión de las llantas. Los sensores del sistema TPMS monitorean la presión del aire de las llantas y transmiten las lecturas de presión de las llantas a un receptor ubicado en el vehículo.

Cada una de las llantas, incluyendo la de refacción (si la hay), debe revisarse mensualmente en frío y debe inflarse a la presión de inflado recomendada por el

fabricante del vehículo que aparece en la placa de información del vehículo o en la etiqueta de presión de inflado de las llantas. (Si su vehículo tiene llantas de tamaño distinto al indicado en la placa de información del vehículo o en la etiqueta de presión de inflado de las llantas, debe determinar la presión de inflado adecuada para esas llantas en particular.)

Como función adicional de seguridad, su vehículo cuenta con un sistema de monitoreo de la presión de las llantas (TPMS), que enciende un indicador de presión baja de las llantas cuando a una o más de las llantas les falta mucho aire.

En consecuencia, cuando se encienda el indicador de presión baja de las llantas, debe detenerse y revisar las llantas tan pronto como sea posible, e inflarlas a la presión adecuada. Conducir con una llanta a la que le falta mucho aire provoca que la llanta se sobrecaliente, y puede causar una falla de la llanta. La falta de aire también reduce la eficiencia de energía y la vida del dibujo de la llanta y puede afectar el manejo y la capacidad de frenado del vehículo.

Nótese que el sistema TPMS no es sustituto del buen mantenimiento de las llantas y es responsabilidad del conductor mantener la presión correcta de las llantas, aun cuando la

falta de aire no haya alcanzado el nivel que enciende el indicador TPMS de presión baja de las llantas.

El vehículo también cuenta con un indicador de falla del sistema TPMS, para indicar cuando el sistema no está funcionando adecuadamente. El indicador de falla del sistema TPMS está combinado con el indicador de presión baja de las llantas. Cuando el sistema detecta una falla, el indicador encenderá de manera intermitente durante un minuto aproximadamente y después permanecerá continuamente encendido. Esta secuencia continuará cuando el vehículo se arranque subsecuentemente, mientras persista la falla.

Cuando el indicador de falla está encendido, el sistema puede no ser capaz de detectar o indicar la presión baja de las llantas como debería. Las fallas del sistema TPMS pueden ocurrir por varias razones, incluyendo la instalación de llantas o ruedas de remplazo o alternativas en el vehículo, que impiden el funcionamiento correcto del sistema TPMS. Revise siempre el indicador de falla del sistema TPMS después de cambiar una o más llantas o ruedas del vehículo, para asegurarse que las

llantas y ruedas de remplazo o alternativas permiten que el sistema TPMS continúe funcionando en forma apropiada.

Vea *Funcionamiento del sistema de monitoreo de presión de las llantas* ⇨ 333.

Vea *Norma de Radiofrecuencia* ⇨ 383.

Funcionamiento del sistema de monitoreo de presión de las llantas

Este vehículo pudiera contar con un Sistema de monitoreo de la presión de las llantas (TPMS). El sistema TPMS está diseñado para advertir al conductor cuando existe una condición de presión baja de las llantas. Los sensores del sistema TPMS están montados en cada ensamble de llanta y rueda, excluyendo el ensamble de la llanta y la rueda de refacción. Los sensores del sistema TPMS monitorean la presión del aire de las llantas de su vehículo y transmiten las lecturas de presión de las llantas a un receptor ubicado en el vehículo.



Cuando se detecta una condición de presión baja de las llantas, el sistema TPMS enciende la luz de advertencia de presión baja de las llantas, ubicado en el conjunto del tablero de instrumentos. Si se enciende la luz de advertencia, deténgase tan pronto como sea posible e infle las llantas a la presión recomendada en la etiqueta de Información sobre llantas y carga. Vea *Límites de carga del vehículo* ⇨ 192.

Se indica un mensaje para revisar la presión en una llanta específica en el Centro de información del conductor (DIC). La luz de advertencia de presión baja de las llantas y el mensaje de advertencia del DIC se encienden cada vez que arranca el vehículo hasta que las llantas se inflan a la presión de inflado correcta. Si el vehículo cuenta con botones en el DIC, puede ver el nivel de presión de las llantas. Para información y detalles adicionales sobre la operación y las pantallas del DIC, vea *Centro de información del conductor (DIC)* ⇨ 122.

Es posible que en clima frío se encienda la luz de advertencia de presión baja de llanta al encender el vehículo por primera vez y luego se apague al conducir el vehículo. Esto podría ser un indicio temprano de que la presión de aire está bajando y es necesario inflarlas a la presión adecuada.

La etiqueta de Información sobre llantas y carga indica el tamaño de las llantas originales y la presión de inflado correcta cuando las llantas están frías. Vea en *Límites de carga del vehículo* ⇨ 192 un ejemplo de etiqueta de Información sobre llantas y carga y su ubicación. Vea también *Presión de llantas* ⇨ 330.

El sistema TPMS puede advertir de una condición de presión baja de las llantas, pero no es sustituto del mantenimiento normal de las llantas. Vea *Inspección de llantas* ⇨ 336, *Rotación de la llanta* ⇨ 336 y *Llantas* ⇨ 324.

Precaución

No todos los materiales para sellar llantas son iguales. Los selladores para llantas no aprobados podrían dañar los sensores TPMS. El daño de los sensores del sistema

(Continúa)

Precaución (Continúa)

TPMS causado por un sellador para llantas incorrecto no está cubierto por la garantía del vehículo. Siempre use solamente el sellador de llantas aprobado por GM, disponible con su distribuidor o incluido con el vehículo.

Indicador luminoso y mensaje de falla del sistema TPMS

El sistema TPMS no funcionará adecuadamente si falta uno o más de los sensores del sistema TPMS o no funcionan. Cuando el sistema detecta una falla, la luz de advertencia de presión baja de las llantas se enciende de manera intermitente aproximadamente durante un minuto y después permanece encendida durante el resto del tiempo que el vehículo esté encendido. También aparece un mensaje de advertencia en el Centro de Información del Conductor (DIC). La luz de falla y el mensaje de advertencia del DIC se encenderán cada vez que se encienda el vehículo hasta que se corrija el problema. A continuación se indican algunas de las condiciones que pueden hacer que ésta encienda:

- Una de las llantas de rodaje ha sido remplazada con la llanta de refacción. La llanta de refacción no tiene sensor del sistema TPMS. La luz de mal funcionamiento y el mensaje DIC deberán apagarse después de que la llanta sea reemplazada y se realice exitosamente el proceso de correspondencia de los sensores. Vea "Proceso de correspondencia de sensor TPMS — Función de programación automática" más adelante en esta sección.
- El proceso de correspondencia de los sensores del sistema TPMS no se realizó o no se completó con éxito después de la rotación de las llantas. La luz de mal funcionamiento y el mensaje del DIC deben desaparecer después de completar con éxito el proceso de correspondencia de los sensores. Vea "Proceso de correspondencia de sensor TPMS — Función de programación automática" más adelante en esta sección.
- Falta uno o más sensores del sistema TPMS o están dañados. La luz de mal funcionamiento y el mensaje DIC deberán apagarse cuando los sensores TPMS sean instalados y se realice exitosamente

el proceso de correspondencia de los sensores. Acuda con su distribuidor para obtener servicio.

- Las llantas o ruedas de reemplazo no son iguales a las llantas o ruedas originales. Las llantas y ruedas distintas a las recomendadas podrían impedir el funcionamiento correcto del sistema TPMS. Vea *Compra de llantas nuevas* ⇨ 338.
- La operación de aparatos electrónicos o la cercanía a instalaciones en las que se usen frecuencias de ondas de radio similares a las del sistema TPMS podrían provocar fallas en los sensores del sistema TPMS.

Si el sistema TPMS no funciona adecuadamente, no puede detectar ni indicar la condición de presión baja de las llantas. Vea a su distribuidor para obtener servicio si se enciende la luz indicadora de falla del sistema TPMS y aparece el mensaje del DIC y permanecen encendidos.

Alerta de inflado de llanta (si está equipado)

Esta función proporciona alertas visuales y audibles fuera del vehículo para ayudar cuando se infle una llanta con baja presión a una presión de llanta fría recomendada.

Cuando la luz de advertencia de presión de llanta baja se encienda:

1. Estacione el vehículo en un sitio seguro y nivelado.
2. Aplique firmemente el freno de estacionamiento.
3. Coloque el vehículo en P (estacionamiento).
4. Agregue aire a la llanta que tiene baja presión. La luz direccional parpadeará.

Cuando se alcance la presión recomendada, el claxon suena una vez y la luz direccional dejará de parpadear y se volverá sólida brevemente.

Repita estos pasos para todas las llantas infladas de menos que hayan iluminado la luz de advertencia de presión baja de las llantas.



Advertencia

Inflar demasiado las llantas puede provocar que se rompan y usted u otras personas podrían resultar lesionados. No exceda la presión máxima indicada en la pared lateral de la llanta. Vea *Etiqueta de pared lateral de la llanta* ⇨ 326 y *Límites de carga del vehículo* ⇨ 192.

Si la llanta se infla excesivamente más de 35 kPa (5 psi), el claxon sonará múltiples veces y la luz direccional continuará parpadearo durante varios segundos después que se detenga el llenado. Para liberar y corregir la presión, mientras la luz direccional todavía esté parpadearo, presione brevemente el centro del vástago de la válvula. Cuando se alcance la presión recomendada, el claxon suena una vez.

Si la luz direccional no parpadea dentro de los siguientes 15 segundos de comenzar a inflar la llanta, la alerta de llenado de la llanta no se ha activado o no está funcionando.

Si las Intermitentes de advertencia de peligro están encendidas, la retroalimentación visual de alerta de llenado de la llanta no funcionará adecuadamente.

El TPMS no activará la alerta de llenado de llanta adecuadamente bajo las siguientes condiciones:

- Hay una interferencia de un dispositivo o transmisor externo.
- La presión de aire del dispositivo de inflado no es suficiente para inflar la llanta.
- Hay una falla en el TPMS.
- Hay una falla en el claxon o las luces direccionales.
- El código de identificación del sensor TPMS no está registrado en el sistema.
- La batería del sensor TPMS está baja.

Si la alerta de llenado de llanta no opera debido a la interferencia de TPMS, mueva el vehículo aproximadamente 1 m (3 pies) hacia atrás o adelante e intente de nuevo. Si la función de alerta de llenado de la llanta no está funcionando, use un manómetro de llanta.

TPMS Proceso de sincronización de sensores — Función de auto-aprendizaje

Cada sensor del sistema TPMS tiene un código de identificación único. El código de identificación deberá corresponder a una posición nueva de la rueda/llanta después de

rotar las llantas o reemplazar uno o más de los sensores TPMS. Cuando se instala una llanta, el vehículo debe estar estacionado por lo menos por 20 minutos antes que el sistema recalculé. El próximo proceso de reaprendizaje toma más de 10 minutos, viajando a una velocidad máxima de 20 km/h (12 mph). Un guión (-) o valor de presión se mostrará en el DIC. Consulte *Centro de información del conductor (DIC)* ⇨ 122. Un mensaje de advertencia se mostrará en el DIC si ocurre un problema durante el proceso de reaprendizaje.

Inspección de llantas

Se recomienda que inspeccione las llantas, incluyendo la llanta de refacción, si el vehículo cuenta con ella, en busca de señales de desgaste o daños, por lo menos una vez al mes.

Reemplace la llanta si:

- Pueden verse los indicadores en tres o más lugares alrededor de la llanta.
- Se puede ver una cuerda o lona a través el hule de la llanta.

- El dibujo o un costado están agrietados, cortados o rasgados con suficiente profundidad como para que se vean las cuerdas o la lona.
- La llanta tiene un golpe, una protuberancia o una fisura.
- La llanta tiene una ponchadura, corte u otro daño que no pueda repararse bien debido a su tamaño o ubicación.

Rotación de la llanta

Las llantas deben rotarse de acuerdo con el intervalo especificado en el Programa de mantenimiento. Vea *Programa de mantenimiento* ⇨ 369.

Las llantas se rotan para lograr un desgaste más uniforme en todas las llantas. La primera rotación es la más importante.

Siempre que se observe cualquier desgaste inusual, rote las llantas tan pronto como sea posible, revise la presión de inflado adecuada de las llantas, y revise las llantas o ruedas dañadas. Si el desgaste inusual continúa después de la rotación,

revise la alineación de la rueda. Vea *Cuándo se deben reemplazar las llantas* ⇨ 337 y *Reemplazo de rueda* ⇨ 342.

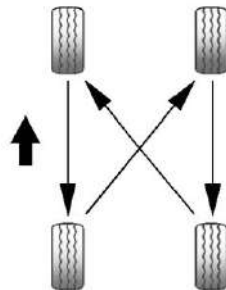

Utilice este patrón de rotación al rotar las llantas.

No incluya la llanta de refacción compacta en la rotación de las llantas.

Ajuste las llantas delanteras y traseras a la presión de inflado recomendada en la etiqueta de información de llanta y carga después que se hayan rotado las llantas.

Vea *Presión de llantas* ⇨ 330 y *Límites de carga del vehículo* ⇨ 192.

Reinicialice el Sistema de monitoreo de la presión de las llantas. Vea *Funcionamiento del sistema de monitoreo de presión de las llantas* ⇨ 333.

Revise que todas las tuercas de las ruedas estén apretadas adecuadamente. Consulte "Torque de turca de rueda" en *Capacidades/especificaciones* ⇨ 376, y "Desinstalación de llanta ponchada e instalación de llanta de refacción" en *Cambio de llanta* ⇨ 344.



Advertencia

La presencia de óxido o suciedad en la rueda o en las partes a las que ésta se sujeta, puede hacer que las tuercas de las ruedas se aflojen con el paso del tiempo. La rueda podría salirse y causar una colisión. Al cambiar las ruedas, elimine todo el óxido y la suciedad de los sitios en los que se sujeta la rueda. En caso de emergencia, puede usar un trapo o una toalla de papel;

(Continúa)

Advertencia (Continúa)

pero asegúrese de usar después un raspador o un cepillo de alambre, si es necesario, para eliminar todo el óxido y la suciedad.

Recubra ligeramente el diámetro interno de la abertura del cubo de la rueda con grasa de cojinete de rueda después del cambio de la rueda o rotación de las llantas para evitar corrosión o acumulación de óxido.



Advertencia

No aplique grasa a la superficie de montaje de la rueda, asientos cónicos de la rueda. La grasa aplicada a estas áreas podría causar que una rueda se suelte o salga, resultando en un accidente.

Cuándo se deben reemplazar las llantas

Los factores como el mantenimiento, temperatura, velocidad de conducción, carga del vehículo y condiciones del camino afectan la velocidad de desgaste de las llantas.

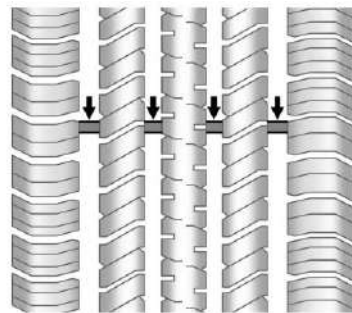

Los indicadores de desgaste del dibujo son una de las maneras de decidir cuándo es el momento para nuevas llantas. Los indicadores de desgaste aparecen cuando las llantas tienen solamente 1.6 mm (1/16 de pulgada) de dibujo remanente. Vea *Inspección de llantas* ⇨ 336 y *Rotación de la llanta* ⇨ 336.

El hule de las llantas envejece con el paso del tiempo. Esto también aplica a la llanta de refacción, si el vehículo cuenta con ella, aun cuando nunca se haya usado. Múltiples factores, incluyendo la temperatura, las condiciones de carga y mantenimiento de la presión de inflado afectan cómo el envejecimiento rápido ocurre. GM recomienda que los neumáticos, incluyendo el de repuesto, si está equipado, sean reemplazados después de seis años, independientemente del desgaste de la rodada. Para identificar la antigüedad de una llanta, use la fecha de fabricación de la llanta que es los últimos cuatro dígitos del Número de identificación de la llanta (TIN) DOT moldeado en un lado de la pared lateral de la llanta. Los últimos cuatro dígitos del TIN indican la fecha de fabricación de la llanta. Los dos primeros dígitos representan la semana y los dos últimos dígitos, el año. Por ejemplo, la tercera semana del año 2020 sería una fecha DOT de 4 dígitos de 0320. La semana 01 es la primera semana completa (domingo a sábado) de cada año.

Almacenamiento del vehículo

Las llantas envejecen cuando se quedan montadas normalmente en un vehículo estacionado. Si el vehículo permanecerá

inmóvil por lo menos durante un mes, estacionélo en un área fresca, seca y limpia, para hacer que el envejecimiento sea más lento. Esta área debe estar libre de grasa, gasolina u otras sustancias que puedan deteriorar el hule.

La inmovilidad del vehículo por periodos prolongados puede provocar zonas planas en las llantas, que al circular pueden provocar vibraciones. Si el vehículo permanecerá inmóvil por lo menos durante un mes, quite las llantas o levante el vehículo, para reducir la carga sobre las llantas.

Compra de llantas nuevas

GM ha desarrollado y adaptado llantas específicas para el vehículo. Las llantas de equipo original instaladas fueron diseñadas para cumplir con la clasificación del sistema de Especificación del criterio de desempeño de llantas (Especificación TPC) de General Motors. Cuando se necesite la sustitución de llantas, GM recomienda ampliamente comprar llantas con la misma clasificación de la Especificación TPC.

El sistema de especificación TPC, exclusivo de GM, considera más de doce especificaciones de importancia crítica que afectan el desempeño general del vehículo, entre las que se incluyen: desempeño del sistema de frenos, desplazamiento y manejo, control de tracción y desempeño del monitoreo de la presión de las llantas. El número de especificación TPC de GM está moldeado en el costado de la llanta, cerca del tamaño de la llanta.

GM recomienda reemplazar las llantas deterioradas en juegos completos de cuatro. La profundidad uniforme del dibujo en todas las llantas ayudará a mantener el desempeño del vehículo. El desempeño del frenado y el manejo puede ser afectado adversamente si todas las llantas no son reemplazadas a la vez. Si se han llevado a cabo una rotación y mantenimiento correctos, las cuatro llantas deben desgastarse en el mismo tiempo aproximado. Sin embargo si es necesario reemplazar únicamente el juego

de llantas usadas de un eje, coloque las llantas nuevas en el eje trasero. Vea *Rotación de la llanta* ⇨ 336.

 **Advertencia**

Las llantas podrían explotar durante un servicio inadecuado. Al intenta montar o desmontar una llanta, podrían ocasionarse lesiones o incluso la muerte. Solamente su concesionario o el centro autorizado de servicio para llantas deben montar o desmontar las llantas.

 **Advertencia**

Mezclar llantas de diferentes tamaños (diferentes a las instaladas originalmente en el vehículo), marcas, patrones de dibujo, o tipos puede causar la pérdida de control del vehículo, que pueden resultar en un accidente u otro daño al vehículo.

(Continúa)

Advertencia (Continúa)

Asegúrese de utilizar el tamaño correcto, marca y tipo de llantas en todas las ruedas.

 **Advertencia**

El uso de llantas de capas diagonales en el vehículo puede ocasionar bordes en el rin de la rueda, los cuales formarán grietas después de muchas millas de conducción. La llanta y/o la rueda podrían fallar repentinamente y ocasionar un choque. Use solamente llantas de capas radiales en las ruedas del vehículo.

Es probable que no haya llantas para invierno con el mismo rango de velocidad que las llantas originales con rango de velocidad H, V, W, Y y ZR. Nunca exceda la capacidad de velocidad máxima de la llanta para invierno cuando use llantas para invierno con una capacidad de velocidad menor.

Si necesita reemplazar las llantas de su vehículo con llantas que no tienen número de Especificación TPC, asegúrese que su tamaño, capacidad de carga, rango de velocidad y tipo de construcción (radial) sean los mismos que los de las llantas originales.

La etiqueta de información de llantas y carga indica cuáles son las llantas originales del vehículo. Vea *Límites de carga del vehículo* ⇨ 192.

Diferentes tamaños de llantas y ruedas **Advertencia**

Si se usan ruedas de diferente tamaño, posiblemente no sea un nivel aceptable de desempeño y seguridad, en caso de que no se seleccionen las llantas recomendadas para esas ruedas. Esto aumenta la posibilidad de un accidente y lesiones graves. Use solamente los sistemas de rueda y llanta específicos GM

(Continúa)

Advertencia (Continúa)

diseñados para el vehículo y haga que sean instalados adecuadamente por un técnico certificado por GM.

Si instala ruedas o llantas de tamaño distinto al de las ruedas y llantas originales, puede verse afectado el desempeño de su vehículo, incluyendo el frenado, las características de conducción y manejo, la estabilidad y la resistencia a los vuelcos. Además, si el vehículo cuenta con sistemas electrónicos, como frenos antibloqueo, bolsas de aire antivuelco, control de tracción, control electrónico de estabilidad o tracción en todas las ruedas, el desempeño de estos sistemas puede verse afectado.

Vea *Compra de llantas nuevas* ⇨ 338
y *Accesorios y modificaciones* ⇨ 292.

Graduación de calidad uniforme de llanta

La siguiente información se relaciona con el sistema desarrollado por la Administración de Seguridad de Tránsito en Carreteras (NHTSA) de los Estados

Unidos, que clasifica las llantas por desempeño en cuanto a desgaste, tracción y temperatura. Esto se aplica solamente a vehículos vendidos en los Estados Unidos. La clasificación está moldeada en los costados de la mayoría de las llantas para autos de pasajeros. El sistema de Graduación de calidad uniforme de llanta (UTQG) no se aplica a llantas de dibujo profundo, llanta de invierno, llantas de refacción compactas, llantas con diámetro nominal del rin de 10 a 12 pulgadas (25 a 30 cm), ni a algunas llantas de producción limitada.

Aunque las llantas disponibles en autos de pasajeros y camiones de carga ligera de General Motors pueden variar con respecto a estas clasificaciones, también deben cumplir con los requisitos federales de seguridad, además de las normas de los criterios de desempeño de la llanta (TPC) de General Motors.

La clasificación de calidad puede encontrarse, cuando sea aplicable, en el costado de la llanta, entre el hombro del dibujo y el ancho máximo de sección. Por ejemplo:

Desgaste 200 Tracción AA Temperatura A

Además de cumplir con estas clasificaciones, todas las llantas de autos de pasajeros deben cumplir con los requisitos federales de seguridad.

Desgaste

La clasificación de desgaste es una clasificación comparativa basada en el índice de desgaste de la llanta cuando se prueba bajo condiciones controladas en una pista de pruebas especificada por el gobierno. Por ejemplo, una llanta con clasificación de 150, sufriría en la pista especificada por el gobierno un desgaste equivalente a una y media (1½) veces el desgaste sufrido por una llanta con clasificación de 100. Sin embargo, el desempeño relativo de las llantas depende de las condiciones reales de uso y puede

apartarse de manera considerable con respecto a la norma, debido a variaciones en los hábitos de conducción, las prácticas de servicio y las diferencias en las características de los caminos y el clima.

Tracción

Las clasificaciones de tracción, de mayor a menor, son AA, A, B y C. Estas clasificaciones representan la capacidad de la llanta para frenar en pavimento mojado, medida bajo condiciones controladas en superficies de prueba de asfalto y concreto, especificadas por el gobierno. Una llanta con clasificación C puede tener un desempeño bajo en cuanto a tracción. Advertencia: La clasificación de tracción asignada a esta llanta se basa en pruebas de tracción de frenado en recta y no incluye aceleración, viraje en curvas, acuplano ni características máximas de tracción.

Temperatura

Las clasificaciones de temperatura son A (la mayor), B y C, y representan la resistencia de la llanta a la generación de calor y su capacidad para disipar el calor cuando se prueban bajo condiciones controladas en una rueda de pruebas de laboratorio especificada, en interiores. Las altas temperaturas por periodos prolongados pueden provocar que el material de la llanta se degrade y reducir la vida de la llanta, y la temperatura excesiva puede causar una falla repentina de la llanta. La clasificación C corresponde a un nivel de desempeño que todas las llantas para autos de pasajeros deben cumplir, de acuerdo con la Norma Federal de Seguridad de Automotores No. 109. Las clasificaciones A y B representan niveles de desempeño en la rueda de pruebas de laboratorio más altos que el mínimo requerido por ley. Advertencia: La clasificación de temperatura para esta llanta está establecida para una llanta inflada correctamente y sin sobrecarga. La velocidad excesiva, el inflado insuficiente

y la carga excesiva, ya sea por separado o combinados, pueden provocar una acumulación de calor y una posible falla de la llanta.

Alineación de ruedas y balanceo de llantas

Las llantas y las ruedas fueron alineadas y balanceadas en la fábrica para brindarle a usted la máxima vida de las llantas y el mejor desempeño general. No es necesario hacer ajustes periódicos a la alineación de las ruedas ni al balanceo de las llantas. Considere una revisión de la alineación si hay un desgaste poco usual o si el vehículo se desvía significativamente hacia uno o el otro lado. Un tirón ligero a la izquierda o derecha, dependiendo de la pendiente del camino y/o las variaciones de la superficie del camino tales como canales o surcos, es normal. Si el vehículo vibra al circular por un camino plano, puede ser necesario balancear nuevamente las llantas y las ruedas. Vea a su distribuidor para que realice un diagnóstico apropiado.

Reemplazo de rueda

Reemplace las ruedas que estén dobladas, agrietadas o muy oxidadas o corroídas. Si las tuercas de las ruedas se aflojan frecuentemente, deben remplazarse la rueda, los pernos y las tuercas de la rueda. Si una rueda deja escapar el aire, reemplácela. Algunas ruedas de aluminio pueden ser reparadas. Si existe cualquiera de estas condiciones acuda a su distribuidor.

Su distribuidor sabrá el tipo de rueda que se necesita.

La capacidad de transporte de carga, el diámetro, el ancho y el descentramiento de las ruedas nuevas deben ser los mismos que los de la rueda que remplazan y deben montarse de la misma manera.

Sustituya las llantas, pernos, birlos de llanta, o los sensores del Sistema de monitoreo de presión de llantas (TPMS) con partes de equipo original GM.



Advertencia

Puede ser peligroso usar ruedas, pernos y tuercas de las ruedas que no sean los correctos. Podría afectar el frenado y el manejo del vehículo. Las llantas pueden perder aire y causar pérdida de control, que resulte en un choque. Use siempre la rueda, los pernos y las tuercas de la rueda, correctos para remplazo.



Advertencia

Si reemplaza una rueda por una usada es peligroso. Ya que posiblemente no conozca el uso que ha tenido la rueda o la distancia que ha recorrido. Podrían fallar repentinamente y provocar una colisión. Al reemplazar las ruedas, use una rueda nueva de equipo original GM.

Precaución

Una rueda incorrecta también puede causar problemas con la vida de los baleros, el enfriamiento de los frenos, la calibración del velocímetro o del odómetro, la alineación de los faros, la altura de las defensas, la distancia del vehículo con respecto al piso y el espacio entre la carrocería y el chasis para las llantas o las cadenas para las llantas.

Dispositivos de tracción de llantas



Advertencia

Si el vehículo tiene un tamaño de llanta que no sea 255/65R18, no use cadenas para llantas. Hay suficiente espacio libre. Si se usan en un vehículo que no tiene el espacio necesario, las cadenas para llantas pueden dañar los frenos, la suspensión u otras partes del vehículo. El área dañada por las cadenas para llantas podría causar una pérdida de control y un choque. Use otro tipo de dispositivo de tracción solo

(Continúa)

Advertencia (Continúa)

si su fabricante lo recomienda para la combinación del tamaño de llantas del vehículo y las condiciones del camino. Siga las instrucciones del fabricante. Para evitar daños al vehículo, conduzca lentamente y reajuste o quite el dispositivo de tracción si entra en contacto con el vehículo. No haga girar las ruedas. Si se utilizan dispositivos de tracción, instálelos en las ruedas delanteras.

Precaución

Si el vehículo está equipado con llantas de tamaño 255/65R18, sólo utilice cadenas para llantas donde sea legal y únicamente cuando sea necesario. Use cadenas de perfil bajo que agreguen no más de 12 mm de espesor al rodado del neumático y pared interior. Use cadenas del tamaño adecuado para las llantas. Instálaslas en las llantas del eje delantero. No use cadenas en las llantas del eje trasero. Apriételas tanto como sea posible y una los extremos

(Continúa)

Precaución (Continúa)

de manera segura. Conduzca lentamente y siga las instrucciones del fabricante de las cadenas. Si las cadenas entran en contacto con el vehículo, deténgase y vuelva a apretarlas. Si el contacto continúa, reduzca la velocidad hasta que desaparezca. Si conduce demasiado rápido o hace girar las ruedas cuando tienen puestas las cadenas, el vehículo se dañará.

Si se poncha una llanta

Es inusual que una llanta se reviente mientras conduce, en especial si se da el mantenimiento adecuado a las llantas. Es mucho más probable que una llanta experimente una fuga lenta. Vea *Llantas* ⇨ 324.

En el caso de una llanta ponchada, siga estos consejos:

- Una llanta ponchada delantera causa que el vehículo jale hacia el lado de la ponchadura. Retire el pie del pedal del acelerador y sujete el volante de dirección con firmeza. Dirija para mantener la posición del carril, y después frene suavemente para detenerse.

- Al reventarse una llanta trasera, particularmente en curva, actúa de manera similar a un derrape y puede requerir la misma corrección que usted haría en caso de derrape. Deje de presionar el pedal del acelerador y haga que el vehículo se desplace en línea recta. Puede que haya muchos saltos y mucho ruido. Frene suavemente hasta detenerse.

 **Advertencia**

Si se conduce el vehículo con una llanta desinflada, se causarán daños permanentes a la llanta. Inflar de nuevo una llanta que ha sido usada con una falta importante de aire o estando desinflada podría provocar que la llanta se reviente y una colisión seria. Nunca intente inflar de nuevo una llanta que ha sido usada con una falta importante de aire o estando desinflada. Haga que su concesionario o un centro autorizado de servicio para llantas reparen o reemplacen la llanta desinflada tan pronto como sea posible.

⚠ Advertencia

Es peligroso levantar un vehículo y meterse debajo de él para realizar tareas de mantenimiento o reparaciones si no se cuenta con el equipo de seguridad apropiado y la capacitación necesaria. Si el vehículo cuenta con un gato, éste está diseñado exclusivamente para cambiar llantas desinfladas. Si se usa para cualquier otro fin, usted u otras personas podrían resultar seriamente lesionados o hasta podrían perder la vida, si el vehículo se resbala del gato. Si el vehículo cuenta con un gato, úselo exclusivamente para cambiar llantas desinfladas.

Si una llanta se desinfla, evite mayores daños a la llanta y a la rueda, conduciendo lentamente hasta un sitio nivelado fuera del camino, si es posible. Encienda las Intermitentes de advertencia de peligro. Vea *Intermitentes de advertencia de peligro* ⇨ 135.

Si su vehículo está cargado con la capacidad de carga máxima o cerca de ella, puede ser difícil colocar el gato debajo del vehículo debido al entorno (pendiente de acera, escombros en

la carretera, etc.). Retirar algo de peso puede mejorar la capacidad de colocar el gato debajo del vehículo en la ubicación correcta.

⚠ Advertencia

Cambiar una llanta puede resultar peligroso. El vehículo puede resbalarse del gato y voltearse o caer, causando lesiones o la muerte. Busque un sitio nivelado para cambiar la llanta. Para ayudar a evitar que el vehículo se mueva:

1. Aplique firmemente el freno de estacionamiento.
2. Ponga el vehículo en P (estacionamiento).
3. Apague el vehículo y no lo vuelva a arrancar mientras está levantado.
4. No permita que los pasajeros permanezcan en el vehículo.
5. Coloque bloques para las ruedas, si están equipados, a ambos lados de la llanta en la esquina opuesta de la llanta que está siendo cambiada.

Para cambiar una llanta pinchada con seguridad:

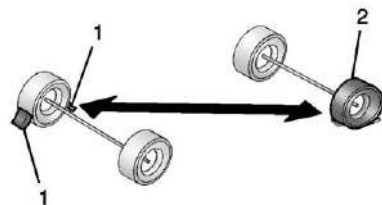

1. Si está equipado, coloque bloques de rueda (1), como se muestra, para evitar que el vehículo se mueva.
2. Use el equipo de gato para cambiar la llanta pinchada (2). Vea *Cambio de llanta* ⇨ 344.

Cambio de llanta

Desinstalación de llanta de refacción y herramientas

Para tener acceso a la llanta de refacción y las herramientas:

1. Abra la puerta trasera. Vea *Puerta trasera* ⇨ 18.



2. Levante el piso de carga.



3. Retire las cuatro tuercas de mariposa y después retire el sistema de administración de carga. Vea *Sistema de administración de la carga* ⇨ 89.

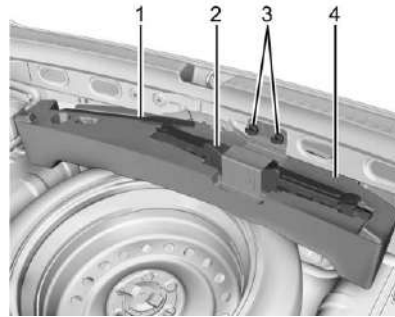

4. Retire la llave para las ruedas (1) de la bandeja de herramientas.
5. Retire las tuercas de mariposa y el soporte (3), después retire la bandeja de herramientas (4).

Si las tuercas de mariposa están demasiado apretadas, use el extremo de la llave para ruedas para aflojarlas.

6. Retire el gato (2) de la bandeja de herramientas. Coloque el gato y la llave para ruedas junto a la llanta que se va a cambiar.

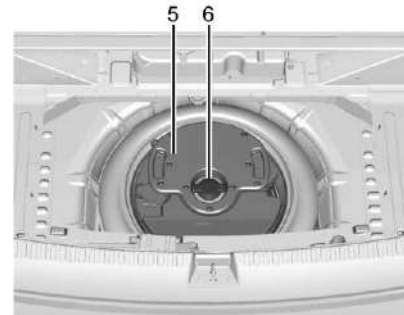

7. Si el vehículo está equipado con un subwoofer (5), retire la tuerca de mariposa central (6), y después retire el subwoofer y colóquelo a un lado. No desconecte el arnés de cableado.

Pliegue los asientos de la tercera fila completamente para permitir que el subwoofer tenga una superficie apartada de manera segura para retirar la llanta de refacción. Vea *Asientos de la tercera fila* ⇨ 47.

8. Saque la llanta de refacción y colóquela junto a la llanta que se va a cambiar.

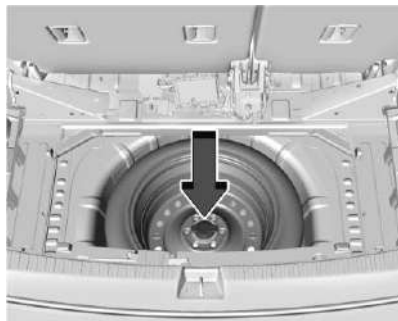

9. Si el vehículo no está equipado con un subwoofer, retire la tuerca de mariposa central, y después retire la llanta de refacción y colóquela al lado de la llanta que se está cambiando.

Desinstalación de llanta pinchada e instalación de llanta de refacción

1. Antes de proceder, realice una verificación de seguridad. Vea *Si se pincha una llanta* ⇨ 343.



2. Haga girar la llave para las ruedas en sentido inverso al de las manecillas del reloj para aflojar todas las tuercas de la rueda, pero no las quite aún.
3. Coloque el gato cerca de la llanta pinchada.

Precaución

Asegúrese de que la cabeza de elevación del gato esté en la posición correcta, de otro modo puede dañar el vehículo. Las reparaciones no estarían cubiertas por su garantía.

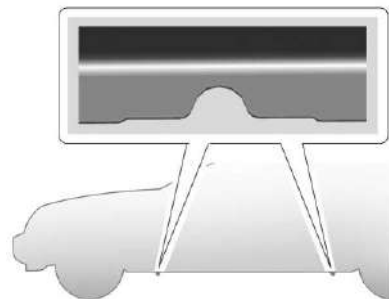

4. Coloque la cabeza de elevación del gato en el punto para colocación del gato que esté más cerca de la llanta pinchada.
- La ubicación para levantar con gato está indicada por medio de una muesca semicircular en el reborde metálico. El gato no debe usarse en ninguna otra posición.

Advertencia

Introducirse debajo de un vehículo cuando esté levantado con un gato es peligroso. Si el vehículo se resbala del gato, usted podría sufrir lesiones graves o incluso podría

(Continúa)

Advertencia (Continúa)

perder la vida. Nunca se meta debajo de un vehículo que esté soportado únicamente por un gato.

**Advertencia**

Elevar el vehículo con el gato colocado en una posición incorrecta puede dañar el vehículo e incluso puede hacerlo caer. Para ayudar a prevenir lesiones personales y daños al vehículo, asegúrese de colocar la cabeza de elevación del gato en el sitio adecuado, antes de elevar el vehículo.

**Advertencia**

Es peligroso levantar un vehículo y meterse debajo de él para realizar tareas de mantenimiento o reparaciones si no se cuenta con el equipo de seguridad apropiado y la capacitación necesaria. Si el vehículo cuenta con un gato, éste está diseñado exclusivamente para cambiar llantas desinfladas. Si se usa para cualquier

(Continúa)

Advertencia (Continúa)

otro fin, usted u otras personas podrían resultar seriamente lesionados o hasta podrían perder la vida, si el vehículo se resbala del gato. Si el vehículo cuenta con un gato, úselo exclusivamente para cambiar llantas desinfladas.

Precaución

Usar un gato para elevar el vehículo sin colocarlo correctamente puede causar daños a su vehículo. Al elevar su vehículo con un gato, asegúrese de colocarlo correctamente debajo del bastidor y evite el contacto con la moldura de plástico.

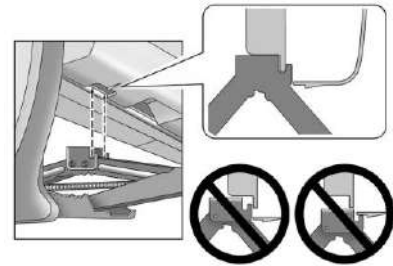

5. Gire la llave para ruedas en el sentido de las manecillas del reloj para levantar la cabeza de elevación del gato hidráulico hasta que las ranuras en la cabeza del gato hidráulico se ajusten en la brida metálica detrás del corte en la moldura de plástico. Aún no eleve el vehículo.
6. Coloque la llanta de refacción compacta cerca de usted.
7. Gire la llave en sentido de las manecillas del reloj en el gato hidráulico para levantar el vehículo. Eleve el vehículo a una altura tal, que haya espacio suficiente para que la llanta de refacción quepa bien debajo de la rueda.

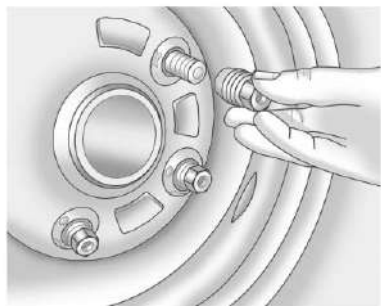

8. Retire todas las tuercas de la rueda.
9. Retire la llanta pinchada.

⚠ Advertencia

La presencia de óxido o suciedad en la rueda o en las partes a las que ésta se sujeta, puede hacer que las tuercas de las ruedas se aflojen con el paso del tiempo. La rueda podría salirse y causar una colisión. Al cambiar las ruedas, elimine todo el óxido y la suciedad de los sitios en los que se sujeta la

(Continúa)

Advertencia (Continúa)

rueda. En caso de emergencia, puede usar un trapo o una toalla de papel; pero asegúrese de usar después un raspador o un cepillo de alambre, si es necesario, para eliminar todo el óxido y la suciedad.

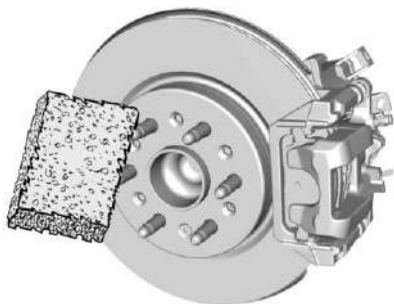

10. Elimine todo el óxido y la suciedad de los pernos de la rueda, las superficies de montaje y la rueda de refacción.
11. Coloque la llanta de refacción compacta sobre la superficie de montaje de la rueda.

⚠ Advertencia

Nunca use aceite ni grasa sobre los pernos ni las tuercas, ya que las tuercas podrían aflojarse. La rueda podría salirse del vehículo, provocando una colisión.

12. Instale de nuevo las tuercas de la rueda. Apriete cada una de las tuercas con la mano, hasta que la rueda esté en contacto con el cubo.
13. Baje el vehículo, haciendo girar la manija del gato en sentido inverso al de las manecillas del reloj.

⚠ Advertencia

Si las tuercas de las ruedas se aprietan de manera inadecuada o incorrecta, las ruedas pueden aflojarse y salirse. Después de reemplazar una rueda, las tuercas de la rueda deben apretarse con un torquímetro a la especificación de torque adecuada. Al usar tuercas de seguridad (no originales) en las ruedas, siga la especificación de torque proporcionada por el fabricante. Consulte

(Continúa)

Advertencia (Continúa)

en *Capacidades/especificaciones* ⇨ 376 las especificaciones de torque para las tuercas de las ruedas originales.

Precaución

Si las tuercas de las ruedas no se aprietan correctamente, pueden ocurrir una pulsación de los frenos y daños en el rotor. Para evitar costosas reparaciones de los frenos, apriete las tuercas de las ruedas de manera uniforme, en la secuencia correcta y con la especificación de torque apropiada. Consulte en *Capacidades/especificaciones* ⇨ 376 la especificación de torque de las tuercas de las ruedas.

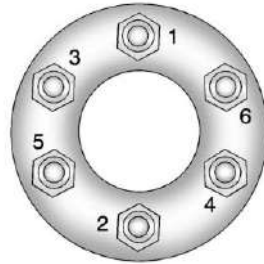

14. Apriete las tuercas de la rueda firmemente en secuencia cruzada, como se ilustra.
15. Baje el gato totalmente y retírelo de debajo del vehículo.
16. Apriete las tuercas de la rueda firmemente con la llave para las ruedas.

Precaución

Las cubiertas de la rueda no cabrán en la llanta de refacción compacta del vehículo. Si intenta colocar una cubierta a la rueda en la llanta de refacción compacta, la cubierta o la refacción podrían dañarse.

⚠ Advertencia

Almacenar el gato, una llanta u otros equipos en el compartimiento de pasajeros del vehículo podría causar lesiones. Al detenerse en forma repentina o en una colisión, el equipo suelto podría golpear a alguien. Almacene todos estos elementos en el sitio apropiado.

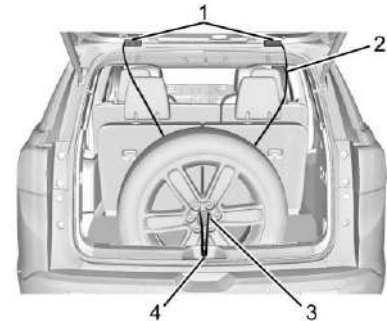
Cómo guardar la llanta pinchada

1. Bisagras de puerta trasera
2. Cable
3. Centro de la rueda

4. Placa protectora de puerta

Para guardar la llanta ponchada:

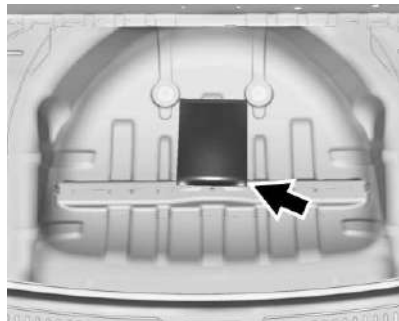

1. Retire el paquete de cable de debajo de la llanta de refacción.
2. Si el vehículo cuenta con ruedas de aluminio, retire el pequeño tapón, golpeando ligeramente la parte posterior del tapón con la extensión de la flecha.
3. Ponga la llanta ponchada en el compartimento trasero, con el vástago de la válvula hacia la parte trasera del vehículo.
4. Jale el cable a través de la placa de protección de la puerta y del centro de la rueda.

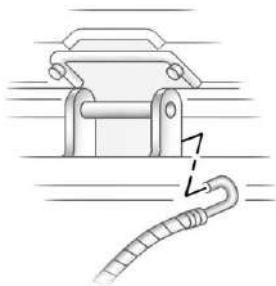

5. Baje la puerta trasera lo suficiente como para poder enganchar el cable en la parte exterior de las bisagras de la puerta trasera.
6. Enganche el otro extremo del cable en la parte externa de la bisagra de la puerta trasera del otro lado del vehículo.
7. Tire del cable para cerciorarse de que esté asegurado.

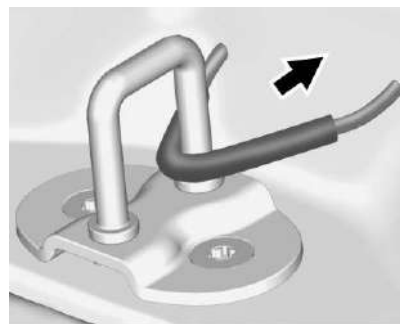

8. Asegúrese de que el tubo metálico esté centrado en la placa de la cerradura. Empuje el tubo hacia el frente del vehículo.
9. Cierre la puerta trasera y cerciórese de que quede completamente asegurada.

La llanta de refacción compacta es para uso temporal exclusivamente. Reemplace la llanta de refacción compacta con una llanta normal tan pronto como sea posible.

Cómo almacenar la llanta de refacción compacta y las herramientas

Para guardar la llanta de refacción y las herramientas:

1. Abra la puerta trasera. Vea *Puerta trasera* ⇨ 18.
2. Levante el piso de carga.
3. Retire el sistema de administración de carga.
4. Vuelva a poner la llanta de refacción y todas las herramientas como se guardaron en el compartimiento de almacenamiento trasero.
5. Instale el sistema de administración de carga y el piso de carga.

La llanta de refacción compacta es para uso temporal exclusivamente. Reemplace la llanta de refacción compacta con una llanta normal tan pronto como sea posible.

Llanta de refacción compacta



Advertencia

Conducir con más de una llanta de refacción compacta simultáneamente podría dar como resultado una pérdida en la capacidad de frenado y manejo del vehículo. Esto podría ocasionar una colisión y usted u otras personas podrían resultar lesionados. Use solamente una llanta de refacción compacta a la vez.

Si el vehículo tiene una llanta de refacción compacta, ésta estaba inflado completamente cuando era nueva; sin embargo, puede perder aire con el transcurso del tiempo. Revise periódicamente la presión de inflado. Debe ser de 420 kPa (60 psi).

Deténgase tan pronto como sea posible y revise que la llanta de refacción esté correctamente inflada después de instalarla en el vehículo. La llanta de refacción compacta está diseñada para uso temporal exclusivamente. El vehículo se desempeña de manera diferente con la llanta de refacción instalada y se recomienda que la velocidad del vehículo se limite a 80 km/h (50 mph). Para conservar la rodada de la llanta de

refacción, repare o reemplace la llanta estándar tan pronto como sea conveniente y regrese la llanta de refacción al área de almacenamiento.

Cuando use una llanta de refacción compacta, la tracción en las cuatro ruedas (AWD) (si está equipado), los sistemas de frenos anti-bloqueo (ABS) y de Control de tracción se pueden activar hasta que la llanta de refacción sea reconocida por el vehículo, en especial en caminos resbalosos. Ajuste la conducción para reducir el posible deslizamiento de la rueda.

Precaución

Cuando esté instalada la llanta de refacción compacta no pase el vehículo por un lavado de autos automático con rieles de guía. La llanta de refacción compacta puede quedar atrapada en los rieles, lo cual puede dañar la llanta, la rueda, y otras partes del vehículo.

No use la llanta de refacción compacta en otros vehículos.

No mezcle la llanta de refacción compacta, ni su rueda, con otras ruedas o llantas. Ya que no se acoplarán bien. Mantenga juntas la llanta de refacción y su rueda.

Precaución

Las cadenas para llantas no se adaptan bien a la llanta de refacción compacta. Si se usan, pueden dañar al vehículo y a las cadenas. No use cadenas para llantas en la llanta de refacción compacta.

Arranque con cables pasacorriente

Arranque con cables pasacorriente - Norteamérica

Para mayor información sobre la batería del vehículo, vea *Batería - Norteamérica* ⇨ 309.

Si la batería se ha agotado, trate de usar otro vehículo y cables de paso de corriente para arrancar su vehículo. Para hacerlo de manera segura, cerciórese de realizar los pasos siguientes.

**Advertencia**

ADVERTENCIA: Los postes, las terminales y los accesorios relacionados con la batería pueden exponerlo a químicos incluyendo plomo y compuestos de plomo, de los que el Estado de California tiene conocimiento que causan cáncer, defectos de nacimiento u otros daños reproductivos. Lávese las manos después de manejarlos. Para obtener más información, visite www.P65Warnings.ca.gov.

Vea *Advertencia de la propuesta de California* 65 ⇨ 1.

**Advertencia**

Las baterías pueden causarle lesiones. Las baterías pueden ser peligrosas, ya que:

- Contienen ácido que puede causarle quemaduras a usted.
- Contienen gas que puede explotar o empezar a arder.

(Continúa)

Advertencia (Continúa)

- Contienen suficiente carga eléctrica como para causarle quemaduras a usted.

Si no sigue estos pasos al pie de la letra, alguna de estas cosas, o todas ellas, pueden causarle lesiones.

Precaución

Si se ignoran estos pasos podría resultar en daños costosos al vehículo que no estarían cubiertos por la garantía del vehículo. Tratar de arrancar el vehículo empujándolo o jalándolo no funcionará y podría dañarse el vehículo.

Precaución

Si los cables de paso de corriente se conectan o desconectan en el orden incorrecto, pueden ocurrir cortocircuitos eléctricos y el vehículo puede sufrir daños. Las reparaciones no estarían cubiertas por la garantía del vehículo. Conecte

(Continúa)

Precaución (Continúa)

y desconecte siempre los cables de paso de corriente en el orden correcto, asegurándose que no se toquen entre sí, ni que toquen ninguna superficie metálica.

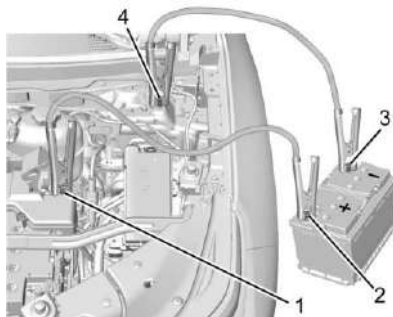
**Puntos de conexión y secuencia**

1. Terminal positiva (+) de batería descargada
2. Terminal positiva (+) de batería en buenas condiciones
3. Terminal negativa (-) de batería en buenas condiciones

4. Punto de tierra negativa (-) de batería descargada

La terminal positiva (+) de la batería descargada y el punto de tierra negativo (-) de la batería descargada están en el lado del conductor del vehículo.

La terminal positiva de (+) de la batería en buenas condiciones y la terminal negativa (-) de la batería en buenas condiciones están sobre la batería del vehículo que proporciona el paso de corriente.

La terminal positiva (+) de la batería descargada está debajo de una cubierta. Abra la cubierta para abrir la terminal.

Precaución

Si el sistema del otro vehículo no es de 12 volts con tierra negativa, ambos vehículos pueden sufrir daños. Sólo utilice vehículos que cuentan con un sistema de 12 volts con tierra negativa para pasar corriente.

1. Revise el otro vehículo. Debe tener una batería de 12 voltios con un sistema de tierra negativa.
2. Coloque los dos vehículos de modo que no estén en contacto.

3. Coloque el freno de estacionamiento firmemente y coloque la palanca de cambios en P (Estacionamiento) con transmisión automática, o en N (Neutral) con transmisión manual. Vea *Cambio a PARK (estacionamiento)* ⇨ 202.

Precaución

Si los accesorios quedan encendidos o se conectan durante el procedimiento de arranque de puenteo, podrían dañarse. Las reparaciones no estarían cubiertas por la garantía del vehículo. Siempre que sea posible, apague o desconecte todos los accesorios en cualquier vehículo al arrancar.

4. Apague el encendido. Apague todas las luces y accesorios en ambos vehículos, excepto por las luces intermitentes de advertencia de peligro si se necesitan.

⚠ Advertencia

Los ventiladores eléctricos pueden empezar a funcionar aun cuando el motor no esté funcionando y pueden causarle lesiones

(Continúa)

Advertencia (Continúa)

a usted. Mantenga las manos, la ropa y las herramientas alejados de los ventiladores eléctricos que están bajo el cofre.

 **Advertencia**

El uso de un cerillo cerca de una batería puede causar que el gas de la batería explote. Hay personas que se han lastimado por esto, algunas han quedado ciegas. Use una linterna si necesita más luz.

El líquido de la batería contiene ácido que lo puede quemar. No deje que le caiga encima. Si accidentalmente le cae en los ojos o piel, enjuague el área con agua y consiga atención médica de inmediato.

 **Advertencia**

Los ventiladores y otras partes móviles del motor pueden causarle lesiones graves. Una vez que el motor esté en funcionamiento, mantenga las manos alejadas de las partes móviles.

 **Advertencia**

Siempre revise los cables pasacorriente antes de usar. Los cables pasacorriente con el aislamiento suelto o faltante podría choque o causar daños al vehículo. No use cables pasacorriente que parecen dañados.

5. Revise que el aislamiento de los cables de paso de corriente no esté flojo ni tenga partes faltantes.
6. Conecte un extremo del cable positivo (+) rojo a la terminal positiva (+) de la batería descargada.
7. Conecte el otro extremo del cable positivo (+) rojo a la terminal positiva (+) de la batería en buenas condiciones.
8. Conecte un extremo del cable negativo (-) negro a la terminal negativa (-) de la batería en buenas condiciones.
9. Conecte el otro extremo del cable negativo (-) negro al punto de tierra negativa (-) de la batería descargada.

10. Arranque el motor del vehículo que tiene la batería cargada y deje funcionar el motor en marcha mínima por lo menos durante cuatro minutos.
11. Trate de arrancar el vehículo que tenía la batería descargada. Si no arranca después de varios intentos, probablemente necesite servicio.

Cómo retirar los cables de paso de corriente

Para retirar los cables de puente, invierta los Pasos 6–9 en orden exacto.

Después de arrancar el vehículo deshabilitado y retirar los cables pasacorriente, permita que funcione en marcha en vacío durante varios minutos.

Remolque del vehículo

Transporte de vehículo deshabilitado

Precaución

Transportar de forma incorrecta un vehículo descompuesto puede causar daño al vehículo. Use las correas de llanta adecuadas para asegurar el vehículo a una grúa de plataforma plana. No sujete ni enganche ningún marco, parte inferior de la carrocería o componente de suspensión que no se especifique a continuación. No mueva vehículos con llantas del eje motriz en el suelo. El daño no está cubierto por la garantía del vehículo.

Precaución

El vehículo puede estar equipado con un Freno de estacionamiento eléctrico (EPB) y/o una palanca de cambios electrónica. En caso de una pérdida de energía de la batería de 12 voltios, el EPB no se puede liberar y el

(Continúa)

Precaución (Continúa)

vehículo no se puede cambiar a N (Neutral). Se deben usar patines o carretillas debajo de las llantas que no ruedan para evitar daños mientras carga/descarga el vehículo. Arrastrar el vehículo causará daños no cubiertos por la garantía del vehículo.

Póngase en contacto con un servicio de remolque profesional si debe transportar el vehículo deshabilitado. GM recomienda una grúa de plataforma para transportar un vehículo deshabilitado. Utilice rampas para ayudar a reducir los ángulos de acercamiento, si es necesario.

El vehículo debe estar en N (Neutral) y el freno de estacionamiento eléctrico (EPB) debe estar liberado al cargar el vehículo en una grúa de plataforma.

- Si el vehículo está equipado con modo de autolavado y tiene energía de batería de 12 voltios, consulte "Modo de autolavado" en *Transmisión automática* ⇨ 205 para colocar el vehículo en N (Neutral).

- Si la batería de 12 voltios está descargada y/o el motor no arranca, el vehículo no se moverá. Intente arrancar con cables del vehículo. Consulte *Arrancar con cables pasacorriente - Norteamérica* ⇨ 352 y si el arranque con cables pasacorriente tiene éxito, reintente el procedimiento de "Modo de autolavado".
- Si el arranque con cables pasacorriente no tiene éxito, el vehículo no se moverá. Se deben usar patines o carretillas debajo de las llantas que no ruedan para evitar daños al vehículo.

Puntos de acoplamiento delantero

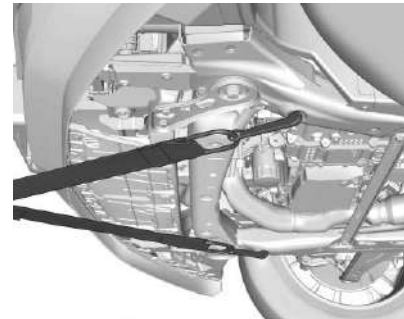

El vehículo está equipado con puntos de conexión específicos que serán usados por el proveedor de remolque. Estos orificios se pueden usar para jalar el vehículo desde una superficie de camino plano sobre el camión de remolque de plataforma plana.

Remolcar vehículo recreativo

Arrastre recreativo del vehículo significa arrastrar el vehículo detrás de otro vehículo, como detrás de una casa rodante. Los dos tipos más comunes de arrastre recreativo de vehículos se conocen como arrastre con remolque y arrastre con "dolly". El remolque tipo "dinghy towing" consiste en remolcar el vehículo sin que las cuatro ruedas estén en contacto con el suelo. El arrastre con "dolly" consiste en arrastrar el vehículo con dos ruedas en contacto con el piso y las otras dos sobre un aparato conocido como "dolly".

A continuación, algunos aspectos importantes a considerar antes de iniciar el arrastre recreativo del vehículo:

- Familiarícese con las leyes locales que apliquen a remolque de vehículos recreativos. Estas leyes pueden variar por región.

- Capacidad de arrastre del vehículo que va a realizar el arrastre. Asegúrese de leer las recomendaciones del fabricante del vehículo que realizará el arrastre.
- Qué distancia se remolcará el vehículo. Algunos vehículos tienen restricciones en cuanto a la distancia y el tiempo durante los que se pueden remolcar.
- El equipo de remolque adecuado. Para obtener asesoramiento adicional y recomendaciones de equipo consulte a su distribuidor o a un profesional de remolques.
- Si el vehículo ya se está remolcando. Así como prepara el vehículo para un viaje largo, asegúrese de que el vehículo esté preparado para ser arrastrado.

Precaución

El uso de un escudo sobre la parrilla delantera del vehículo podría restringir el flujo de aire y causar daños a la transmisión. Las reparaciones no estarían cubiertas por la garantía del vehículo. Si usa un escudo, utilice uno que se coloque sobre el vehículo de remolque.

Arrastre en remolque



Precaución

Si el vehículo es arrastrado con las cuatro ruedas en contacto con el suelo podrían dañarse los componentes del mecanismo de transmisión. Las reparaciones no estarían cubiertas por la garantía del vehículo. No arrastre el vehículo con las cuatro ruedas en contacto con el suelo.

El vehículo no está diseñado ni se pretende que sea remolcado con las cuatro ruedas en el suelo. Si el vehículo se ha de remolcar, debe utilizarse una plataforma rodante. Vea la siguiente información sobre remolque sobre carretilla.

Remolque con "dolly"

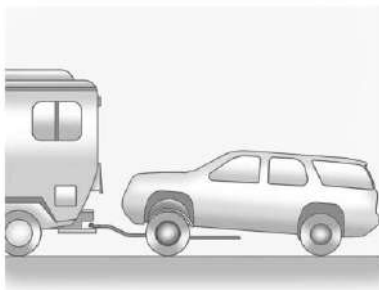

Conducción sobre una carretilla

1. Estacione el vehículo en terreno nivelado al frente de la carretilla y apague el vehículo.
2. Asegúrese que se libere el freno de estacionamiento.
3. Presione y sostenga ENGINE START/STOP (Arranque/paro del motor) con su pie fuera del freno por cinco segundos.
4. Sostenga el pedal del freno y presione el interruptor del freno de estacionamiento por 15 segundos hasta que la luz del freno de estacionamiento de servicio parpadee.
5. Mientras la luz del freno de estacionamiento de servicio todavía parpadea, retire su pie del pedal del freno y libere el interruptor del freno de estacionamiento.
6. Presione de inmediato y libere el interruptor del freno de estacionamiento de nuevo mientras la luz del freno de estacionamiento de servicio todavía está parpadeando.
7. Arranque el vehículo y conduzca sobre la carretilla.
8. Coloque el vehículo en P (estacionamiento).
9. Apague el vehículo.
10. Abra el cofre.
11. Salga del vehículo y asegure el vehículo sobre la carretilla.
12. Desconecte el conector de la terminal negativa (-) de la batería de 12 voltios.
13. Cierre el cofre del vehículo.

Retiro del vehículo de la carretilla

1. Asegúrese que el vehículo esté asegurado a la carretilla.
2. Abra la puerta y abra el cofre del vehículo.
3. Conecte el conector de la terminal negativa (-) de la batería de 12 voltios.
4. Presione y sostenga ENGINE START/STOP (Arranque/paro del motor) con su pie fuera del freno por cinco segundos.
5. Sostenga el pedal del freno y presione el interruptor del freno de estacionamiento por cinco segundos hasta que la luz del freno de estacionamiento parpadee.
6. Apague el vehículo.
7. Desasegure el vehículo y retírelo de la carretilla.

Cómo remolcar el vehículo desde la parte trasera

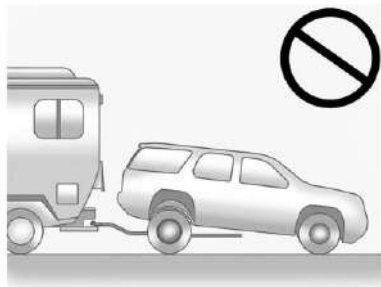
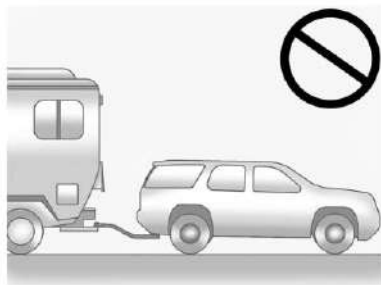

Precaución

Remolcar el vehículo desde atrás podría dañarlo. También, las reparaciones no serían cubiertas por la garantía del vehículo. Nunca remolque el vehículo desde atrás.

No remolque el vehículo desde la parte trasera.

Cuidado Apariencia Cuidado exterior

Seguros

Los seguros se lubrican en la fábrica. Use un agente de deshielo solo cuando sea absolutamente necesario y pida que engrasen los seguros después de usarlo. Vea *Líquidos y lubricantes recomendados* ⇨ 374.

Lavado del vehículo

Para conservar el acabado del vehículo, lávelo con frecuencia en un lugar con sombra.

Precaución

No use agentes de limpieza a base de petróleo, ácidos, o abrasivos ya que pueden dañar la pintura, metal, o partes de plástico del vehículo. Si ocurre daño al vehículo, no estaría cubierto por la garantía del vehículo. Puede obtener los productos de limpieza aprobados en su concesionario. Siga todas las instrucciones del fabricante en cuanto al uso correcto del producto, las precauciones de seguridad necesarias y la forma adecuada de desechar cualquier producto para el cuidado del vehículo.

Precaución

Evite usar lavadoras de alta presión a menos de 30 cm (12 pulg.) de la superficie del vehículo. El uso de máquinas eléctricas que excedan de 8,274 kPa (1,200 psi) puede dar como resultado daños o desprendimiento de la pintura y calcomanías.

Si usa un autolavado, siga las instrucciones del autolavado. El limpiaparabrisas y el limpiaparabrisas trasero, si está equipado,

deben estar apagados. Retire cualquier accesorio que pueda estar dañado o interferir con el equipo del autolavado.

Enjuague bien el vehículo, antes y después de lavarlo, para eliminar por completo los agentes limpiadores. Si se permite que sequen sobre la superficie podrían causar manchas.

Seque el acabado con una gamuza suave y limpia o con una toalla completamente de algodón, para evitar rayones en la superficie y manchas de agua.

Limpeza de componentes debajo del cofre

Precaución

No lave eléctricamente ninguno de los componentes debajo del cofre que tiene este símbolo .

Esto podría causar daño que no estaría cubierto por la garantía del vehículo.

Los solventes y limpiadores agresivos pueden dañar los componentes debajo del cofre. Se debe evitar el uso de estos químicos.

Se recomienda solamente agua.

Se debe usar una lavadora a presión, pero se debe tener cuidado. Se deben seguir los siguientes criterios:

- La presión de agua se debe mantener debajo de 14 000 KPa (2,000 PSI).
- La temperatura del agua debe ser menor a 80 °C (180 °F).
- Se debe usar una boquilla de rocío con un patrón de rocío de ángulo amplio de 40 grados o más amplio.
- La boquilla se debe mantener a por lo menos 30 cm (1 pie) lejos de todas las superficies.

Cuidados al acabado

La aplicación de materiales selladores o ceras posventa no se recomienda. Si se dañan las superficies pintadas, consulte a su distribuidor para evaluar y reparar el daño. Los materiales ajenos, como cloruro de calcio y otras sales, agentes para derretir hielo, aceite y alquitrán del camino, savia de los árboles, excremento de aves, sustancias químicas de chimeneas industriales, etc., pueden dañar el acabado del vehículo si permanecen sobre las superficies pintadas. Lave el vehículo tan pronto como sea posible. De ser necesario para

eliminar materiales ajenos, use limpiadores no abrasivos marcados como seguros para superficies pintadas.

Se debería realizar ocasionalmente el encerado o pulido suave manual para retirar residuos del acabado de la pintura. Consulte a su distribuidor para conocer los productos de limpieza aprobados.

Precaución

No aplique ceras o productos para pulir al plástico sin recubrimiento, vinilo, hule, calcomanías, imitación madera, o a la pintura mate, ya que puede ocurrir daño.

Precaución

La aplicación de compuestos con máquina o el pulido agresivo de un acabado de pintura bicapa pueden dañarlo. Use solamente ceras y pulidores no abrasivos fabricados para el acabado de pintura bicapa del vehículo.

Para que el acabado de la pintura se vea como nuevo, mantenga el vehículo dentro de una cochera o a cubierto, siempre que sea posible.

Protección de molduras metálicas brillantes exteriores

Precaución

La falla en limpiar y proteger las molduras de metal brillantes puede resultar en un acabado blanco lechoso o picadura. Este daño no estaría cubierto por la garantía del vehículo.

Las molduras metálicas brillantes del vehículo son de aluminio, cromo, o acero inoxidable. Para prevenir daño siempre siga estas instrucciones de limpieza:

- Asegúrese que la moldura esté fría al tacto antes de aplicar cualquier solución de limpieza.
- Sólo use soluciones de limpieza aprobadas para aluminio, cromo, o acero inoxidable. Algunos limpiadores son altamente ácidos o contienen sustancias alcalinas y pueden dañar las molduras.
- Siempre diluya un limpiador concentrado de acuerdo con las instrucciones del fabricante.

- No use limpiadores que no estén diseñados para uso automotriz.
- Use una cera no abrasiva en el vehículo después del lavado para proteger y extender el acabado de la moldura.

Limpieza de lámparas/lentes exteriores, emblemas, calcomanías, y franjas

Use solamente agua tibia o fría, un trapo suave y jabón para el lavado de autos para limpiar las lámparas y los cristales de las lámparas y lentes exteriores, emblemas, calcomanías y tiras. Siga las instrucciones de "Lavado del vehículo" anteriormente en esta sección.

Las cubiertas de las luces están hechas de plástico, y algunas tienen cubierta de protección UV. No los limpie cuando estén secos.

No utilice ninguno de los siguientes en las cubiertas de las luces:

- Agentes abrasivos o cáusticos
- Líquidos lavadores y otros agentes limpiadores en concentraciones más altas que las sugeridas por el fabricante
- Solventes, alcoholes, combustibles u otros limpiadores agresivos

- Rascadores de hielo u otros artículos duros
- Cubiertas decorativas o cubiertas posventa mientras las luces estén encendidas, debido al exceso de calor que se genera

Precaución

No limpiar las luces de manera adecuada podría causar daños a las cubiertas, que no estarían cubiertos por la garantía del vehículo.

Precaución

El uso de cera en rayas de acabado en negro brillante puede aumentar el nivel de brillo y crear un acabado no uniforme. Limpie las rayas de bajo brillo con jabón y agua solamente.

Admisión de aire

Elimine los desechos de la admisión de aire, entre el cofre y el parabrisas, cuando lave el vehículo.

Sistema de obturador



El vehículo puede contar con un sistema de obturador diseñado para ayudar a mejorar la economía de combustible. Mantenga el sistema de obturador libre de desechos, nieve, y hielo. Si la luz revisar el motor está activada, verifique si el sistema de obturador está libre de desechos, nieve o hielo.

Hojas del limpia y lavaparabrisas

Limpie el exterior del parabrisas con limpiador de cristales.

Limpie las plumas de hule con un trapo que no suelte pelusa o una toalla de papel mojada con líquido de lavado del parabrisas o un detergente suave. Lave el parabrisas

perfectamente al limpiar las hojas de los limpiaparabrisas. Los insectos, la suciedad del camino, la savia y la acumulación de tratamientos de lavado o cera del vehículo pueden provocar rayas de los limpiaparabrisas.

Reemplace las hojas de los limpiaparabrisas si están gastadas o dañadas. Las condiciones polvosas extremas, como arena, sal, y el calor, sol, nieve y hielo pueden causar daños.

Tiras para intemperie

Aplique lubricante de cañuela sobre las cañuelas para que duren más, sellen mejor, y no se adhieran o rechinen. Lubrique la cinta para intemperie por lo menos una vez al año. Los climas calientes y secos pueden requerir una aplicación más frecuente. Las marcas negras de material de goma en las superficies pintadas se pueden quitar frotando con un paño limpio.

Llantas

Para limpiar las llantas use un cepillo duro y limpiador para llantas.

Precaución

El uso de productos con base de petróleo para abrillantar las llantas del vehículo puede dañar el acabado de la pintura y/o las llantas. Al aplicar abrillantador a las llantas, limpie siempre cualquier resto sobrante que haya caído sobre las superficies pintadas del vehículo.

Ruedas y moldura de rueda

Utilice un trapo limpio y suave con jabón suave y agua para limpiar las llantas. Después de enjuagar perfectamente con agua limpia, seque con una toalla suave y limpia.

Precaución

Para evitar daño de superficie en las ruedas y moldura de rueda, no use jabones fuertes, pulidores abrasivos, limpiadores o cepillos. Sólo utilice los limpiadores aprobados por GM. No conduzca el vehículo a través de un autolavado automático que use cepillos de limpieza de llanta/rueda de

(Continúa)

Precaución (Continúa)

carburo de silicona. Podría causar daños cuya reparación no está cubierta por la garantía del vehículo.

Sistema de frenos

Revise visualmente las líneas de freno y mangueras respecto a la conexión adecuada, las conexiones, unión, fugas, grietas, rozaduras, etc. Revise las balatas de freno de disco respecto a desgaste y el estado de la superficie de rotores. Inspeccione las pistas del freno de tambor/desgaste de balatas o grietas. Revise todas las demás partes del freno respecto a grietas y fugas.

Componentes de la dirección, suspensión y chasis

Inspeccione visualmente los componentes de la dirección, suspensión y chasis en busca de daños o partes sueltas o faltantes, o señales de desgaste al menos una vez al año.

Revise la dirección asistida respecto a conexiones eléctricas correctas, adhesión, grietas, desgaste, etc.

Compruebe constantemente las botas de unión y los sellos de los ejes en busca de fugas.

Lubricación de los componentes de la carrocería

Lubrique todos los cilindros de seguros de llave, bisagras del cofre, bisagras de la puerta trasera, y las bisagras de la puerta de combustible de acero a menos que los componentes sean de plástico. Aplique grasa de silicona a las cintas para intemperie con un trapo limpio para que éstas duren más, sellen mejor y no se peguen ni rechinen.

Mantenimiento de la carrocería

Por lo menos dos veces al año, en primavera y otoño, use agua simple para lavar cualquier material corrosivo de la carrocería inferior. Tenga cuidado de limpiar cuidadosamente cualquier área donde pueda acumularse el lodo u otros desechos.

No lave a presión directamente la caja de transferencia y/o los sellos de salida del eje delantero/trasero. El agua a alta presión puede retirar los sellos y contaminar el fluido. El fluido contaminado disminuirá la vida de la caja de transferencia y/o los ejes y se debe reemplazar.

Daño lámina metálica

Si el vehículo se daña y requiere reparación o el reemplazo de láminas metálicas, asegúrese de que el taller de hojalatería aplique material anticorrosión a las partes reparadas o reemplazadas, para restaurar la protección contra la corrosión.

Las partes de reemplazo del fabricante original brindarán protección contra la corrosión, al mismo tiempo que se conserva la garantía del vehículo.

Daño acabado

Repare con prontitud las rayaduras y peladuras de pintura menores con los materiales de retoque disponibles en su distribuidor para evitar la corrosión. Los daños del acabado que cubren áreas grandes pueden corregirse en el taller de hojalatería y pintura de su distribuidor.

Manchado pintura química

Los contaminantes del aire pueden caer sobre el vehículo y dañar las superficies pintadas, causando decoloraciones en forma de anillo, manchas y pequeños puntos

oscuros irregulares en la superficie pintada. Vea "Cuidado de acabado" previamente en esta sección.

Cuidado interior

Para evitar abrasiones por partículas de polvo, limpie el interior del vehículo regularmente. Quite inmediatamente la tierra. Los periódicos o vestimenta oscura puede transferir color al interior del vehículo.

Utilice un cepillo de cerdas suaves para quitar el polvo de las perillas y hendiduras del tablero de instrumentos. Utilizando una solución de jabón suave y agua, retire inmediatamente todas las cremas para manos, protectores solares y repelentes de insectos de todas las superficies interiores para evitar que se dañen permanentemente.

Para los limpiadores líquidos, use aproximadamente 20 gotas por cada 3.8L (1 galón) de agua. Una solución de jabón concentrada creará rayas y atraerá suciedad.

Utilice limpiadores diseñados específicamente para las superficies a limpiar, para evitar daños permanentes. Aplica todos los limpiadores

directamente al paño limpiador. No rocíe limpiadores en ningún interruptor o control. Retire los limpiadores rápidamente.

Antes de usar los limpiadores, lea y siga todas las instrucciones de seguridad indicadas en la etiqueta. Mientras limpia el interior, abra las puertas y ventanas para tener ventilación adecuada.

Precaución

Para prevenir el daño:

- Nunca utilice navajas ni ningún otro objeto afilado para eliminar la suciedad de ninguna superficie interior.
- Nunca utilice cepillos con cerdas duras.
- Nunca frote las superficies de manera agresiva o con demasiada presión.
- No humedezca ningún componente eléctrico expuesto.
- No utilice detergentes de lavandería o lavaplatos con desengrasantes. No use soluciones que contengan jabones fuertes o cáusticos.

(Continúa)

Precaución (Continúa)

- Al limpiar la tapicería, no la empape.
- No utilice solventes o limpiadores que contengan solventes.
- No use toallas desinfectantes que tengan esencias o contengan cloro. No use toallas o limpiadores que muestren una transferencia de color a la toalla o que cambien la apariencia de la superficie interior cuando se usan.
- No use desinfectantes para manos con esencia o de tipo gel. Si el desinfectante de manos entra en contacto con las superficies interiores del vehículo, séquelo inmediatamente y límpielo con un paño suave humedecido con una solución de agua y jabón suave.

Ventana interior

Para limpiarlo, utilice una tela suave con agua. Limpie los rastros de agua con un trapo seco. Si es necesario, use un limpiador de ventanas comercial después de limpiar únicamente con agua.

Precaución
Para prevenir rayones, nunca use limpiadores abrasivos sobre el cristal del automóvil. Los limpiadores abrasivos o la limpieza agresiva pueden dañar el desempañador de la ventana trasera.

Limpiar el parabrisas con agua durante los primeros tres o seis meses de posesión reducirá la tendencia al empañamiento.

Cubiertas de las bocinas

Limpie suavemente con aspiradora las cubiertas de las bocinas, de manera que las bocinas no se dañen. Limpie las manchas con agua y un jabón suave.

Molduras recubiertas

Se deben limpiar las molduras recubiertas.

- Cuando estén ligeramente manchadas, límpielas con una esponja o un trapo suave, que no suelte pelusa mojados con agua.
- Cuando estén muy manchadas, use agua jabonosa tibia.

Tela/Alfombra/Ante

Inicie aspirando la superficie, utilizando un accesorio con cepillo suave. Si utiliza un accesorio de cepillo de aspirar giratorio, utilícelo sólo en los tapetes del piso. Antes de limpiar, retire suavemente tanta suciedad como sea posible:

- Seque los líquidos presionándolos con una toalla de papel. Continúe presionando hasta que no pueda quitarse más líquido.
- Para manchas sólidas, quite la mayor cantidad de residuos posible antes de aspirar.

Para limpiar:

1. Empape un trapo limpio, que no suelte pelusa con agua corriente. Se recomienda un trapo de microfibra para evitar la transferencia de pelusas a la tela o la alfombra.
2. Retire el exceso de humedad exprimiendo el trapo hasta que ya no caigan gotas.
3. Empiece en el borde exterior de la mancha y suavemente frote hacia el centro. Doble la tela de limpieza a un área limpia con frecuencia para prevenir forzar la suciedad dentro de la tela.

4. Continúe frotando con cuidado el área manchada hasta que ya no se transfiera la mancha al trapo.
5. Si no se retira por completo la suciedad, use una solución de jabón suave seguida únicamente por agua simple.

Si no se puede quitar la mancha completamente, podría ser necesario usar un quitamanchas o limpiador comercial. Antes de usar un limpiador de tapicería o un eliminador de manchas disponible comercialmente, pruébelo en una pequeña área oculta para verificar la estabilidad del color. Si se forma un anillo, limpie toda la tela o tapete.

Después de limpiar, use una toalla de papel para secar el exceso de humedad.

Limpieza de superficies de alto brillo y de las pantallas de radio y de información del vehículo

Use una tela de microfibra en superficies de alto brillo o en las pantallas del vehículo. Primero, use un cepillo de cerdas suaves para retirar la suciedad que pueda rayar la superficie. Después limpie suavemente con una tela de microfibra. Nunca utilice limpiadores

de ventanas o solventes. Periódicamente lave a mano el paño de microfibra por separado, utilizando un jabón suave. No utilice cloro ni suavizante de telas. Lave a fondo y seque con aire antes del siguiente uso.

Precaución

No sujete un dispositivo con ventosa al desplegado. Esto podría causar daño que no estaría cubierto por la garantía del vehículo.

Tablero de instrumentos, piel, vinilo, otras superficies de plástico, superficies pintadas de bajo brillo, y superficies de madera natural de poro abierto

Utilice un trapo de microfibra suave mojado con agua para quitar el polvo y soltar la mugre. Para una limpieza más profunda, utilice un trapo de microfibra suave humedecido con una solución de jabón suave.

Precaución

Empapar o saturar la piel, en especial piel perforada, así como otras superficies interiores, puede causar un daño permanente. Limpie el exceso de humedad de estas superficies después de limpiar y permita que sequen por sí solas. Nunca utilice calor, vapor, o removedores de manchas. No use limpiadores que contengan silicón o productos a base de cera. Los limpiadores que contienen estos solventes pueden cambiar permanentemente la apariencia y sensación de la piel o molduras suaves y no se recomiendan.

No utilice limpiadores que aumenten el brillo, especialmente en el tablero de instrumentos. El brillo reflejado podría reducir la visibilidad a través del parabrisas bajo ciertas condiciones.

Precaución

El uso de desodorantes de aire puede causar daño permanente a las superficies de plástico y pintadas. Si un desodorante de aire entra en contacto con la superficie de plástico o pintada en el vehículo, séquelo de inmediato y limpie con una tela suave humedecida con una solución de jabón suave. El daño causado por desodorantes de aire no estará cubierto por la garantía del vehículo.

Cubierta de carga y red de comodidad

Si está equipado, lave con agua tibia y un detergente suave. No use blanqueadores con cloro. Enjuague con agua fría, y luego seque por completo.

Cuidado de los cinturones de seguridad

Mantenga los cinturones limpios y secos.

⚠ Advertencia

No blanquee ni tiña el tejido del cinturón de seguridad. Eso puede debilitar el tejido severamente. En una colisión pueden no ser capaces de proporcionar la protección adecuada. Limpie y enjuague el tejido del cinturón de seguridad solamente con jabón suave y agua templada. Permita que el tejido se seque.

Tapetes

⚠ Advertencia

Si un tapete es de tamaño incorrecto o no es instalado adecuadamente, puede interferir con los pedales. La interferencia con los pedales puede provocar aceleración no intencional y/o distancias de frenado mayores que pueden provocar choques y lesiones. Asegúrese que el tapete no interfiera con los pedales.

Siga estas directrices para el uso adecuado de los tapetes.

- Los tapetes incluidos como equipo original fueron diseñados para su vehículo. Si los tapetes requieren ser sustituidos, se recomienda la compra de tapetes certificados por GM. Los tapetes ajenos a GM pudieran no encajar apropiadamente y pudieran interferir con los pedales del acelerador o freno. Siempre verifique que los tapetes no interfieran con los pedales.
- No utilice un tapete para el piso si el vehículo no cuenta con un sujetador de tapete del lado del conductor.
- Use los tapetes con el lado correcto hacia arriba. No los voltee.
- No coloque nada sobre el tapete del lado del conductor.
- Utilice solo un tapete en el lado del conductor.
- No coloque un tapete sobre otro.

Retenedor de botón

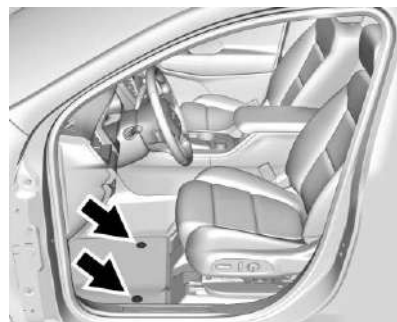

Algunos vehículos tienen tapetes con un retenedor tipo botón.

Cómo quitar y colocar los tapetes

1. Tire hacia arriba de la parte trasera del tapete para liberarlo y retirelo.
2. Vuelva a colocar el tapete alineando la abertura del tapete sobre el retén de la alfombra y presionándolo para que entre en su sitio.
3. Asegúrese de que el tapete esté asegurado adecuadamente. Asegúrese de que el tapete no interfiera con los pedales.

Limpieza de tapetes de hule (tapetes y revestimientos para todo clima)



Advertencia

No use limpiadores que contengan silicona, productos a base de cera o limpiadores que aumenten el brillo de los tapetes/revestimientos de piso de hule. Estos limpiadores pueden cambiar permanentemente la apariencia y la sensación del hule y pueden hacer que los tapetes/revestimientos de piso sean resbaladizos. Su pie podría resbalar mientras opera el vehículo, y podría perder el control y provocar un choque. Podrían lastimarse usted u otros.

Use un paño suave y/o un cepillo humedecido con agua para eliminar el polvo y la suciedad suelta. Para una limpieza más profunda, use una solución de jabón suave.

Servicio y mantenimiento

Información general

Información general368

Programa de mantenimiento

Programa de mantenimiento369

Inspección de vehículo de múltiples puntos (MPVI)

Inspección de vehículo de múltiples puntos (MPVI) 372

Servicios para aplicaciones especiales

Servicios para aplicaciones especiales 373

Líquidos, lubricantes y partes recomendadas

Líquidos y lubricantes recomendados 374

Información general

Su vehículo representa una inversión importante. Esta sección describe el mantenimiento requerido para el vehículo.

Siga esta programación para ayudar a proteger su vehículo contra gastos de mantenimiento mayores debidos a la negligencia o mantenimiento inadecuado. También podría ayudar a mantener el valor del vehículo al venderlo. Es responsabilidad del propietario realizar todos los servicios de mantenimiento.

Su distribuidor cuenta con técnicos especializados que pueden realizar el mantenimiento adecuado utilizando partes genuinas de repuesto. También cuenta con herramientas y equipos actualizados para obtener diagnósticos rápidos y precisos. Muchos distribuidores incluso cuentan con horario extendido los sábados, transporte de cortesía y programación de citas en línea para ayudarle con sus necesidades de servicio.

Su distribuidor reconoce la importancia de brindarle servicios de mantenimiento y reparaciones a un precio competitivo. Con técnicos especializados, el distribuidor es a quien debe acudir para mantenimiento de

rutina como cambios de aceite y rotaciones de llantas, así como artículos de mantenimiento adicionales como llantas, frenos, baterías y plumas limpiaparabrisas.

Precaución

Los daños causados por mantenimiento inadecuado podrían conllevar reparaciones costosas, que podrían no estar cubiertas por la garantía del vehículo. Los intervalos de mantenimiento, verificaciones, inspecciones, niveles de fluidos y lubricantes son importantes para mantener este vehículo en buenas condiciones de operación.

No realice lavados químicos no aprobados por GM en el vehículo. El uso de lavados, solventes, limpiadores, o lubricantes que no estén aprobados por GM podría dañar el vehículo, y requerir reparaciones costosas que no están cubiertas por la garantía del vehículo.

La rotación de llantas y los servicios requeridos son responsabilidad del propietario del vehículo. Se recomienda llevar su vehículo al distribuidor para que se realicen estos servicios cada 12,000 km/7,500 millas. El

mantenimiento adecuado del vehículo ayuda a mantener el vehículo en buenas condiciones de operación, mejora la economía de combustible y reduce las emisiones.

Debido a las diversas formas en que la gente usa los vehículos, las necesidades de mantenimiento también varían. Podría requerir revisiones y servicios más a menudo. Los servicios adicionales requeridos - normales son para vehículos que:

- Llevan pasajeros y carga dentro de los límites recomendados en la etiqueta de Información de Llantas y Carga. Consulte *Límites de carga del vehículo* ⇨ 192.
- Se conducen sobre superficies de caminos razonables, dentro de los límites legales de manejo.
- Usan el combustible recomendado. Consulte *Combustible recomendado* ⇨ 273.

Consulte la información en Servicios requeridos adicionales de programa de mantenimiento - Servicio normal.

Los servicios adicionales requeridos - severos son para vehículos que:

- Se conducen principalmente en tráfico pesado o climas cálidos.

- Se manejan normalmente sobre terrenos empinados o montañosos.
- Jalan un remolque con frecuencia.
- Se usan para manejo de alta velocidad o competitivo.
- Se usan como vehículos de taxi, policía o servicio de entregas.

Consulte la información en Servicios requeridos adicionales de programa de mantenimiento - Servicio severo.

Advertencia

El realizar trabajos de mantenimiento puede ser peligroso y causar lesiones graves. Sólo realice el trabajo de mantenimiento si cuenta con la información, herramientas y equipos adecuados. Si no cuenta con ellos, acuda con su distribuidor o concesionario para que un técnico capacitado haga el trabajo. Consulte *Realizar su propio servicio* ⇨ 292.

Programa de mantenimiento

Rotación de llantas y servicios requeridos cada 12,000 km (7,500 mi) o Cada 12 Meses – lo que ocurra primero

Las llantas se rotan para lograr un desgaste más uniforme para todas las llantas. La primera rotación es la más importante.

En cualquier momento que se observe desgaste inusual, rote las llantas lo antes posible, revise la presión de inflado adecuada de la llanta o revise respecto a llantas o ruedas dañadas. Si continúa el desgaste inusual después de la rotación, revise la alineación de la rueda. Consulte *Cuándo se deben reemplazar las llantas* ⇨ 337 y *Reemplazo de rueda* ⇨ 342.

- Realice una inspección de vehículo de múltiples puntos. Consulte *Inspección de vehículo de múltiples puntos (MPVI)* ⇨ 372.
- Lubrique los componentes de la carrocería. Consulte *Cuidado exterior* ⇨ 358.

Servicios requeridos**Cada 12,000 km (7,500 millas)**

- Cambie el aceite y el filtro, y reinicie el sistema de vida útil del aceite. O cuando se muestra el mensaje CAMBIAR PRONTO EL ACEITE DE MOTOR, cambie el aceite y el filtro dentro de los siguientes 1,000 km (600 millas). Cuando se conduce bajo las mejores condiciones, el sistema de duración del aceite del motor puede no indicar que el vehículo requiera servicio hasta por un año. El aceite del motor y el filtro deben cambiarse al menos una vez al año, y el sistema de duración del aceite deberá reiniciarse. Un técnico calificado en su distribuidor puede realizar este trabajo. Si el sistema de duración del aceite del motor se reinicia accidentalmente, dé servicio al vehículo durante los próximos 5,000 km (3,000 millas) desde el último servicio. Reinicie el sistema de duración del aceite siempre que se cambie el aceite. Consulte *Sistema de duración del aceite del motor* ⇨ 298.

Cada 24,000 km (15,000 millas)

- Reemplace el filtro de aire del motor o cuando aparezca el mensaje REEMPLAZAR EN SIGUIENTE CAMBIO DE ACEITE, el filtro de aire del motor debe reemplazarse en el próximo cambio de aceite del motor. Cuando se muestre el mensaje REEMPLAZAR FILTRO DE AIRE DEL MOTOR PRONTO, se debe reemplazar el filtro de aire del motor tan pronto como sea posible. Restablezca el sistema de duración del filtro de aire del motor después que se reemplace el filtro de aire del motor. Consulte *Sistema de vida de filtro de aire del motor* ⇨ 299.

Cada 36,000 km (22,500 millas)

- Reemplace el filtro de aire del compartimiento del pasajero. O cada 24 meses, lo que suceda primero. Se puede necesitar un reemplazo más frecuente del filtro de aire del compartimiento de pasajeros si se conduce en áreas con tráfico pesado, calidad de aire deficiente, altos niveles de polvo, u otros alérgenos ambientales. El reemplazo del filtro de aire del compartimiento de pasajeros también se puede necesitar si hay flujo de aire reducido, empañamiento de ventanas, u olores. Su distribuidor GM puede ayudar a determinar cuándo reemplazar el filtro.

Cada 72,000 km (45,000 millas)

- Cambie el líquido de transmisión automática.

Cada 96,000 km (60,000 millas)

- Reemplace las bujías. Revise los cables de bujía y/o fundas.

Cada 161,000 km (100,000 millas)

- Reemplace el cofre y/o los puntales neumáticos de soporte de elevación de la carrocería. O cada 10 años, lo que suceda primero. Consulte *Puntal(es) neumáticos* ⇨ 312.

Cada 240,000 km (150,000 millas)

- Cambie el fluido del eje trasero, si está equipado con AWD. No lave a presión directamente la caja de transferencia y/o los sellos de salida del eje delantero/trasero. El agua a alta presión puede traspasar los sellos y contaminar el líquido de la caja de transferencia. El líquido contaminado reducirá la vida de la caja de transferencia y/o de los ejes y debe cambiarse. Si se conduce bajo condiciones severas, cambie el líquido del eje trasero cada 120 000 km (75,000 mi).
- Drene y llene el sistema de enfriamiento del motor. O cada seis años, lo que suceda primero. Consulte *Sistema de enfriamiento* ⇨ 301.

Revisiones y servicios del propietario**Cada cinco años**

- Reemplace el líquido de frenos.

Cada siete años

- Reemplace el desecante de aire acondicionado cada siete años. El sistema de aire acondicionado requiere mantenimiento cada siete años. Este servicio requiere el reemplazo del desecante para ayudar con la longevidad y la operación eficiente del sistema de aire acondicionado. Este servicio puede ser complejo. Visite a su distribuidor.

Condiciones severas que requieren mantenimiento más frecuente*

- Vehículos de servicio público, militares, o de uso comercial incluyendo los siguientes:
 - Ambulancias, patrullas de policía, y vehículos de rescate de emergencia.
 - Vehículos civiles como camionetas de carga de uso ligero, SUVs, y automóviles de pasajeros que se utilizan en aplicaciones militares.

- Vehículos de recuperación como grúas de remolque y portadores de vehículo de cama plana o cualquier vehículo que se utiliza de manera consistente para arrastrar remolques u otras cargas.
 - Vehículos de uso comercial intenso como vehículos de entrega de paquetería, patrullas de seguridad privada, o cualquier vehículo que opera por 24 horas.
 - Cualquier vehículo que se opera de manera consistente en un ambiente alto en arena o polvo como los que se utilizan en tuberías u aplicaciones similares.
- Vehículos que se utilizan regularmente para viajes cortos de 6 km (4 millas) o menos.

El indicador de vida de aceite le mostrará cuándo cambiar el aceite y el filtro. En condiciones severas, el indicador podría encenderse antes de 12,000 km (7,500 mi).

* Nota al calce: Bajo las condiciones extremas de conducción indicadas anteriormente, puede ser necesario reemplazar sus bujías en intervalos

más frecuentes. Para asistencia adicional para determinar los intervalos de mantenimiento de servicio más adecuados para su vehículo, contacte a su distribuidor GM autorizado.

El servicio extremo es para vehículos que principalmente se conducen fuera del camino en tracción en las cuatro ruedas o utilizados en agricultura, minería, servicio forestal, o acarreo de nieve.

Inspección de vehículo de múltiples puntos (MPVI)

Una inspección de vehículo de múltiples puntos (MPVI) realizada por un técnico capacitado es una evaluación de mantenimiento de su vehículo. El beneficio de la MPVI es identificar los elementos del servicio que requieren atención inmediata y aquellos que pueden requerir atención en el futuro.

El técnico realizará las siguientes verificaciones en su vehículo. Puede obtener una copia de la lista de verificación MPVI correspondiente en el sitio web del Servicio Certificado de GM de su país. Para obtener una lista completa de verificaciones, inspecciones y servicios, consulte a su distribuidor.

Es posible que algunos elementos no se apliquen a su vehículo y/o región.

Diagnósticos

- OnStar activo, si está equipado
- Historial de servicio/revisión de llamados a revisión

Aceite y filtro de motor

- Aceite del motor
- Monitor de vida del aceite
 - Reinicie el monitor de vida del aceite.

Luces exteriores

- Inspección visual

Parabrisas y limpiadores

- Inspección visual

Batería 12 Voltios

- Inspección visual de la batería
- Resultados de prueba de batería
- Cables y conexiones de batería

Sistemas, fluidos, e inspección de fugas visibles

- Aceite del motor
- Transmisión
- Eje de impulso
- Caja de transferencia
- Sistema de enfriamiento del motor
- Dirección asistida, si está equipado
- Sistema de combustible
- Líquido de lavado del parabrisas

Inspección de llantas

- Presión de llantas, profundidad de dibujo, y desgaste
- Rotación, si es aplicable
- Verificación de alineación, opcional
- Restablecimiento de monitor de presión de llantas
- Compruebe la fecha de caducidad del sellador de llantas, si aplica
- Verificación de llanta de repuesto, si está equipado

Frenos

- Verificación de sistema de frenos

Inspecciones visibles y funcionales

- Componentes de cinturón de seguridad
- Sistema de escape
- Pedal del acelerador
- Filtro de aire de compartimiento de pasajeros, si está equipado
- Filtro de aceite del motor
- Mangueras
- Bandas
- Amortiguadores y suspensión
- Componentes de dirección
- Fundas de eje o eje de impulso y juntas en U
- Puntales de elevación de compartimiento, si está equipado
- Tapetes asegurados, sin interferencia con pedales
- Claxon
- Bloqueo de ignición, si está equipado
- Interruptor de motor de arranque

- Sistema de control de evaporaciones

Lubricar

- Componentes de chasis

Servicios para aplicaciones especiales

- Sólo vehículos de uso comercial severo: Lubrique los componentes del chasis en cada cambio de aceite.
- Pida que se realice el servicio de lavado debajo de la carrocería. Vea "Mantenimiento de la carrocería" en *Cuidado exterior* ⇨ 358.

Líquidos, lubricantes y partes recomendadas

Líquidos y lubricantes recomendados

Los fluidos y lubricantes identificados a continuación por nombre, o especificación, incluyendo fluidos o lubricante no indicados aquí, se pueden obtener a partir de su distribuidor.

Uso	Líquido/lubricante
Transmisión automática	Líquido de transmisión automática DEXRON-VI.
Refrigerante del motor	Mezclar 50/50 de agua potable limpia y refrigerante DEX-COOL. Consulte <i>Sistema de enfriamiento</i> ⇨ 307.
Aceite de motor	Aceite de motor que cumpla la especificación dexos1 del grado de viscosidad SAE adecuado. Se recomienda ACDelco dexos1 totalmente sintético. Consulte <i>Aceite del motor</i> ⇨ 296.
Ensamble de cerrojo de cofre, cerrojo secundario, pivotes, ancla de resorte y trinquete de liberación	Aerosol lubricante Lubriplate o lubricante que cumpla con los requisitos de NLGI #2, Categoría LB o GC-LB.
Sistema de frenos hidráulico	Líquido de frenos hidráulicos DOT 4.
Cilindros de seguro de llave, cofre y bisagras de puerta	Lubricante multi-propósito, Superlube. Visite a su distribuidor.
Eje trasero	Visite a su distribuidor.
Líquido Lavaparabrisas	Fluido del lavaparabrisas automotriz que cumpla con los requerimientos regionales de protección contra congelación.

Datos técnicos

Identificación del Vehículo

Número de identificación del vehículo (NIV)	375
Identificación de partes de servicio	375

Datos del vehículo

Capacidades/especificaciones	376
Ruta banda del motor	378

Identificación del Vehículo

Número de identificación del vehículo (NIV)



El identificador legal se encuentra en la esquina delantera del tablero de instrumentos, en el lado del conductor del vehículo. Se puede ver a través del parabrisas desde fuera del vehículo. El Número de identificación del vehículo (NIV) también aparece en el Certificado del Vehículo y en las etiquetas de Partes de Servicio y certificado del título y registro.

Identificación Motor

El octavo carácter en el NIV corresponde al código del motor. El código identifica el motor del vehículo, sus especificaciones y partes de repuesto. Consulte "Especificaciones del motor" bajo *Capacidades/especificaciones* ⇨ 376 para el código del motor del vehículo.

Identificación de partes de servicio

Puede haber un código de barras grande en la etiqueta de certificación en el pilar central que puede escanear para la siguiente información:

- Número de identificación del vehículo (NIV)
- Designación del modelo
- Información de la Pintura
- Opciones de producción

Si no hay un código de barras grande en esta etiqueta, encontrará esta misma información en la etiqueta debajo del área de la puerta trasera en el lado del pasajero.

Datos del vehículo

Capacidades/especificaciones

Las siguientes capacidades aproximadas se dan en unidades métricas y sus conversiones en unidades inglesas. Vea *Líquidos y lubricantes recomendados*

⇒ 374 para obtener más información.

Aplicación	Capacidades	
	Unidades métricas	Unidades inglesas
Refrigerante del aire acondicionado	Para conocer el tipo y la cantidad de carga del refrigerante del sistema de aire acondicionado, consulte la etiqueta del refrigerante ubicada bajo el cofre. Consulte a su distribuidor para más información.	
Sistema de enfriamiento de motor*	16.9 L	17.9 qt
Aceite del motor con filtro	5.2 L	5.5 qt
Tanque de combustible		
Tracción delantera	73.0 L	19.4 gal
Tracción en las cuatro ruedas	82.0 L	21.7 gal
Par de la tuerca de la rueda	190 N•m	140 lbs pie

Aplicación	Capacidades	
	Unidades métricas	Unidades inglesas
<p>Todas las capacidades son aproximadas Al agregar, cerciórese de llenar al nivel aproximado, conforme a las recomendaciones de este manual. Vuelva a verificar el nivel del fluido después de llenar.</p>		
<p>*Los valores de capacidad del sistema de enfriamiento del motor están basados en el sistema de enfriamiento completo y sus componentes.</p>		

Especificaciones del motor

Motor	Código VIN	Transmisión	Calibración de la bujía
Motor 2.5L L4 turbo (LKO)	S	Automático	0.65–0.75 mm (0.026–0.030 pulg)
<p>Los claros de bujía son pre-ajustados por el fabricante. No se recomienda ajustar los claros de bujía y esto puede dañar la bujía.</p>			

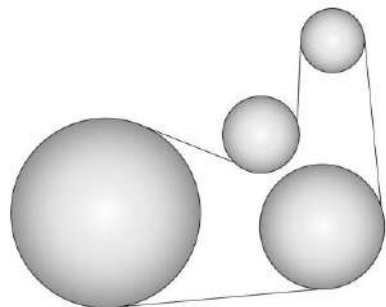
Ruta banda del motor**Motor 2.5L L4**

Información al cliente

Información al cliente

Procedimiento de Satisfacción al Cliente	379
Oficinas de atención al cliente	380
Cuenta y soporte al cliente en línea	380
Asistencia en el Camino	381
Norma de Radiofrecuencia	383

Elaboración de informes sobre defectos de seguridad

Cómo informar defectos de seguridad a General Motors	384
--	-----

Grabación de datos y privacidad del vehículo

Grabación de datos y privacidad del vehículo	384
Cyberseguridad	384
Grabadoras de datos eventos	385
OnStar	385
Sistema de Infoentretenimiento	386

Procedimiento de Satisfacción al Cliente

Garantía extendida



¿Aceptó el plan de garantía extendida? General Motors recomienda este plan para complementar la garantía incluida en la compra del nuevo vehículo.

Visite a su distribuidor para obtener más detalles.

Procedimiento de asistencia al cliente

La satisfacción y preferencia de los clientes son muy importantes para su distribuidor y General Motors.

En una situación normal, cualquier problema con la transacción, venta o uso del vehículo debe ser manejado por los departamentos de ventas o servicio de su distribuidor. Empero, reconocemos que a pesar de las buenas intenciones de todas las partes involucradas, a veces puede ocurrir un malentendido.

Si tiene algún problema que no haya sido manejado en forma satisfactoria por los medios normales, le sugerimos los pasos siguientes:

Paso Uno: Explique su caso al agente de servicio de su distribuidor, gerente de servicio, agente de ventas del distribuidor, o gerente de ventas, dependiendo de su caso. Asegúrese que todos tengan la información necesaria. Ellos están interesados en su satisfacción continua.

Paso Dos: Si su problema no se resolvió después del paso uno, comuníquese con el gerente general o al propietario del concesionario para escalar su inquietud.

Paso Tres: Si su caso no es resuelto en un plazo de tiempo razonable, por favor llame al Centro de Atención a Clientes (CAC) de General Motors, y proporcione la información siguiente:

- Nombre
- Dirección
- Número telefónico

- Año modelo
- Marca
- Número de identificación del vehículo (NIV)
- Kilometraje
- Fecha de entrega
- Descripción del problema
- Nombre del distribuidor
- Dirección del distribuidor

Vea *Oficinas de atención al cliente* ⇨ 380.

Oficinas de atención al cliente

Para contactar el Centro de Atención a Clientes (CAC), use los números de teléfono que se listan en esta sección. La asistencia a clientes está disponible de lunes a viernes, de 08:00 a 20:00 horas, y los sábados de 09:00 a 15:00 horas.

Si tiene preguntas, puede enviar correos electrónicos al Centro de Atención a Clientes (CAC)
a: asistencia.gmmexico@gm.com.

Para asistencia en inglés:
mx_gm_customerassistance@gm.com.

México

800-466-0811
800-508-0000

Estados Unidos

1-800-222-1020

Canadá

1-800-268-6800

Nicaragua

00-1800-226-0510

Otros países de Centro América y el Caribe

52-555-901-2369

Cuenta y soporte al cliente en línea

Experiencia de propietario en línea my.chevrolet.com.mx

El Centro de Propietario no está disponible para ninguno de los países en la región de Centro América y el Caribe.

La experiencia del propietario en línea de Chevrolet permite la interacción con Chevrolet y mantiene información importante específica del vehículo en un lugar.

Beneficios de la membresía

 : Descargue los manuales del propietario y vea videos prácticos específicos del vehículo.

 : Ver horarios de mantenimiento, alertas e Información de diagnóstico del vehículo. Programación de citas para servicio.

 : Vea e imprima los registros de servicio grabados automáticamente.

 : Seleccione un distribuidor preferido y vea las ubicaciones, mapas, números telefónicos, y horarios.

 : Rastree la información de garantía de su vehículo.

 : Vea recordatorios activos por Número de identificación del vehículo (NIV). Vea *Número de identificación del vehículo (NIV)* ⇨ 375.

 : Vea la información de cuenta OnStar (si está equipado).

 : Converse con alguno de nuestros representantes de apoyo en línea.

Store : Compre paquetes OnStar, Servicios conectados y Datos en línea.

Veá my.chevrolet.com.mx para registrar su vehículo.

Asistencia en el Camino

El programa de Asistencia en el Camino no está disponible para ninguno de los países en la región de Centro América y el Caribe.

Todos los vehículos nuevos se registran automáticamente en el programa de Asistencia en el camino. Los servicios están disponibles sin costo bajo los términos y condiciones del programa. El programa de asistencia en el camino no es parte, ni está incluido en la cobertura provista por la Garantía Limitada del Vehículo Nuevo.

La asistencia en el camino brinda asistencia al conductor y pasajeros mientras conduce el vehículo dentro de su ciudad de residencia o cualquier camino autorizado en México, los Estados Unidos o Canadá. Los servicios están sujetos a las limitaciones descritas más adelante en esta sección. La cobertura del programa varía según el país.

La Asistencia en el camino está disponible 24 horas al día, 365 días del año.

Este programa caduca a los tres años desde la fecha de venta del vehículo, independientemente del kilometraje del vehículo o los cambios de propietario.

Para más información sobre la renovación del programa y el final de su vigencia, póngase en contacto con el Centro de Atención a Clientes de Chevrolet en el 800-466-0811 o 800-508-0000.

Servicios que se ofrecen

- **Cambio de llantas desinfladas:** Si no puede cambiar una llanta pinchada, el servicio de asistencia en el camino proporcionará servicio de grúa hasta la concesionaria Chevrolet más cercana. Es responsabilidad del conductor reparar o reemplazar la llanta. Este servicio se limita a la transferencia del vehículo a las instalaciones para su reparación.
- **Entrega de combustible de emergencia:** Entrega de suficiente combustible para que el vehículo llegue a la siguiente estación de servicio.
- **Servicio de cerrajero:** El servicio para abrir el vehículo si lo ha cerrado y no tiene la llave. Podría ser posible abrir las puertas de su vehículo de manera remota si tiene OnStar.

Por cuestiones de seguridad, el conductor debe presentar su identificación antes de que se proporcione el servicio.

- **Arranque de batería con cables:** El servicio para pasar corriente y arrancar una batería descargada.
- ***Mensajes de emergencia:** Transmisión de mensajes telefónicos urgentes.
- ***Llamadas de emergencia:** Llamada a servicios de emergencias.
- ***Asistencia para la localización de distribuidores:** Información relativa a las direcciones y números de teléfono de los distribuidores de Chevrolet.
- **Grúa de emergencia:** Servicio de remolque hasta el distribuidor más cercano si no se puede conducir el vehículo.
Si el vehículo se ve involucrado en un accidente durante un crimen, una infracción administrativa, o alguna infracción de las reglas de tránsito, el servicio de asistencia en el camino no brindará asistencia. Cuando el vehículo no esté accesible para ser remolcado, todas las maniobras requeridas para acceder al vehículo serán por cuenta del propietario.

Si el vehículo está en una ciudad fuera de su ciudad de residencia, el servicio de asistencia en el camino se limita a mover el vehículo al distribuidor más cercano. Si desea que el vehículo sea llevado a otro distribuidor, se le pedirá que cubra la diferencia de costos al momento del servicio.

Si el vehículo no puede ser recibido por el distribuidor Chevrolet más cercano debido a conflictos de horarios, el vehículo será llevado a un lugar seguro, donde permanecerá hasta 48 horas, hasta que pueda llevarse al distribuidor. Si los costos de almacenamiento exceden la cantidad autorizada, el propietario es responsable de pagar la diferencia al momento del servicio. Póngase en contacto con el servicio de asistencia en el camino para obtener información sobre los montos autorizados.

- ***Interrupción del viaje:** Este servicio se le proporciona si no puede utilizar su vehículo durante su viaje, y no es posible realizar la reparación en un concesionario Chevrolet el mismo día, requiriendo que el vehículo se quede en el concesionario durante una noche o más. Si esto sucede, además de los servicios previamente enumerados y previa

confirmación con el distribuidor, puede elegir entre las siguientes alternativas, dentro de los límites establecidos en las guías del servicio de asistencia en el camino. Si el costo excede el monto autorizado para estos servicios, deberá pagar la diferencia al momento del servicio.

- El servicio de asistencia en el camino hará arreglos para una estadía en hotel para todos los ocupantes del vehículo durante hasta dos noches.
- Se proveerá un auto rentado durante hasta dos días, y el vehículo debe regresar al destino original, excluyendo vehículos con capacidad de carga mayor a 3.5 toneladas.
- Transporte de cortesía: Si prefiere continuar su viaje hacia el destino planeado o volver a su lugar de residencia, y el viaje requiere de más de 8 horas de manejo en carretera, se arreglará el transporte para el conductor y los pasajeros en autobús de primera clase o vuelo en clase turista hacia el destino elegido por asistencia en el camino,

dependiendo de la disponibilidad. Aplican restricciones dependiendo de las especificaciones del vehículo.

- Si está en la carretera, se le dará el servicio de taxi a la estación de autobuses o aeropuerto más cercano.
- ***Transporte de cortesía para recoger el vehículo:** Transporte para recoger el vehículo después de completar las reparaciones. Una vez que el distribuidor haya informado que el vehículo está reparado, el servicio de asistencia en el camino proveerá un servicio de ida en autobús o aerolínea comercial (sujeto a disponibilidad) para la persona designada por usted, para recoger el vehículo en el distribuidor si no se encuentra en la misma ciudad que ésta.

*Estos servicios no se proporcionan para residentes de EE.UU o Canadá. El pago de todos los servicios proporcionados en EE.UU. o Canadá es responsabilidad del propietario, y asistencia en el camino reembolsará dichos gastos.

Servicios que no se incluyen en Asistencia en el Camino

Asistencia en el camino no cubre ni reembolsa los servicios siguientes:

- Los eventos causados por fraudes o mala fe del conductor.
- Inmovilización de vehículos debido a circunstancias de fuerza mayor o no previsible, como fenómenos naturales de naturaleza extraordinaria, temblores, erupciones volcánicas y otras tormentas tipo ciclón.
- Inmovilización del vehículo debido a situaciones que surjan de accidentes causados por el conductor del vehículo o terceros. Esto incluye cualquier suceso que cause lesiones físicas al vehículo o los ocupantes provocadas por fuerzas externas.
- Actos de terrorismo, tumultos o acciones de la policía o fuerzas armadas que eviten brindar los servicios en el tiempo adecuado.
- El servicio de comidas, bebidas, llamadas u otros costos extra. Los costos de alojamiento aplican sólo para México, en los términos y condiciones del programa de asistencia en el camino.

- Cualquier daño al vehículo no intencional, derivado de los servicios provistos.
- El costo de la grúa al elegir un distribuidor Chevrolet que está cerca del almacenamiento temporal para el vehículo descompuesto.
- El costo de las maniobras requeridas para llegar al vehículo cuando no está accesible para remolcarlo.
- El costo del combustible provisto.

Los costos de reparación de rutina del vehículo no están cubiertos por el programa de asistencia en el camino. Para más información, consulte la garantía del vehículo nuevo.

Contacto con asistencia en el camino

Los servicios de asistencia en el camino son gratuitos y están disponibles las 24 horas del día, los 365 días del año. Los costos sólo se generan en situaciones que exceden los límites del programa; algunos de los cuales están listados en esta sección.

Para contactar la asistencia en el camino por teléfono, use los números que se listan a continuación:

México

800-466-0811

800-508-0000

Estados Unidos

1-800-222-1020

Canadá

1-800-268-6800

Correo electrónico

asistencia.gmmexico@gm.com

Para asistencia en inglés: mx_gm_customerassistance@gm.com

Chevrolet se reserva el derecho de hacer cualquier cambio o discontinuar el programa de Servicio de asistencia en el camino en cualquier momento, sin previa notificación.

Norma de Radiofrecuencia

Este vehículo tiene sistemas que operan en frecuencia de radio que cumple con los requisitos de la NOM-EM-016-SCFI-2015 or NOM-208-SCFI-2016 y el Cuadro Nacional de Atribución de Frecuencias.

La operación de este equipo está sujeta a las siguientes dos condiciones:

1. Es posible que este equipo o dispositivo no cause interferencia perjudicial.
2. Este equipo o dispositivo debe aceptar cualquier interferencia, incluyendo la que pueda causar su operación no deseada.

Elaboración de informes sobre defectos de seguridad

Cómo informar defectos de seguridad a General Motors

Además de notificar a la NHTSA (o Transport Canada) en una situación como ésta, notifíquelo también a General Motors.

En los EUA, llame al 1-800-222-1020, o escriba a:

División motores de Chevrolet
Centro de Atención a Clientes de Chevrolet
P.O. Box 33170
Detroit, MI 48232-5170

En Canadá, llame al 1-800-263-3777 (Inglés) o al 1-800-263-7854 (Francés), o escriba a:

Centro de Atención al Cliente
General Motors of Canada Company
500 Wentworth Street W

Oshawa, ON (Encendido) L1J 0C5

En México, llame al 800-466-0811
u 800-508-0000.

En otros países de Centro América y el Caribe,
llame al 52-555-901-2369.

Grabación de datos y privacidad del vehículo

El vehículo tiene una cantidad de computadoras que registran información sobre el desempeño del vehículo y cómo se maneja o utiliza. Por ejemplo, el vehículo usa módulos de computadora para monitorear y controlar el desempeño del motor y la transmisión, para monitorear las condiciones para el despliegue de la bolsa de aire y para desplegarlas en una colisión y, si está equipado, para suministrar frenado antibloqueo y ayudar al conductor a controlar su vehículo. Estos módulos pueden almacenar datos para ayudar al técnico del distribuidor a dar servicio al vehículo o ayudar a GM a mejorar la seguridad o características. Algunos módulos pueden almacenar también datos sobre cómo se opera el vehículo, tal como la tasa de consumo de combustible o velocidad promedio. Estos módulos pueden

retener preferencias personales, como ajustes de radio, posiciones de asiento y ajustes de temperatura.

Cyberseguridad

GM recolecta la información sobre el uso de su vehículo incluyendo la información relacionada con la operación y la seguridad. Recolectamos esta información para proporcionar, evaluar, mejorar, y solucionar problemas a nuestros productos y servicios y para desarrollar nuevos productos y servicios. La protección de los sistemas electrónicos del vehículo y los datos del cliente contra acceso o control electrónico externo no autorizado es importante para GM. GM mantiene normas, prácticas, reglamentos y controles de seguridad apropiados destinados a defender el vehículo y el ecosistema de servicio del vehículo contra acceso electrónico no autorizado, detectando posible actividad maliciosa en redes relacionadas, y respondiendo a incidentes de ciberseguridad con sospecha en una manera oportuna, coordinada y efectiva. Los incidentes de seguridad podrían tener impacto en su seguridad o comprometer sus datos privados. Para minimizar los riesgos de seguridad, no conecte el sistema

electrónico de su vehículo a dispositivos no autorizados o conecte su vehículo a ninguna red desconocida o que no sea de confianza (tal como Bluetooth, Wi-Fi o tecnología similar). En el caso de cualquier sospecha de cualquier incidente de que tenga impacto en sus datos o la operación segura de su vehículo, por favor deje de operar su vehículo y póngase en contacto con su distribuidor.

Grabadoras de datos eventos

Este vehículo está equipado con un Grabador de datos de evento (EDR). El objetivo principal de un registrador de datos de evento (EDR) es registrar, en ciertas situaciones de colisión o similares a una colisión, tales como un despliegue de la bolsa de aire o un impacto con un obstáculo de la carretera, los datos que ayudarán a entender cómo funcionaron los sistemas del vehículo. El EDR está diseñado para registrar los datos relacionados con los sistemas de dinámica y seguridad del vehículo por un período corto de tiempo, usualmente 30 segundos o menos. El EDR en este vehículo está diseñado para registrar datos tales como:

- Cómo operaban diversos sistemas en su vehículo:

- Si los cinturones de seguridad del conductor y pasajero estaban abrochados o no;
- Cuánto estaba presionando el conductor el acelerador o pedal del freno (en caso de haberlo hecho); y,
- A qué velocidad viajaba el vehículo.

Estos datos pueden ayudar a proveer una mejor comprensión de las circunstancias en las cuales ocurren colisiones y lesiones.

Nota

Los datos EDR se registran solamente si ocurre una situación de colisión importante; el EDR no registra datos bajo condiciones normales de manejo y tampoco datos personales (por ejemplo: nombre, género, edad y ubicación de la colisión). Sin embargo, otros organismo, tales como las fuerzas y cuerpos de seguridad, podrían combinar los datos EDR con el tipo de datos de identificación personal adquiridos rutinariamente durante la investigación de una colisión.

Para leer los datos registrados por un EDR se requiere de equipo especial y se necesita acceder al vehículo o al EDR. Además del fabricante del vehículo, otros organismos como

las fuerzas y cuerpos de seguridad que tienen el equipo especial pueden leer la información si tienen acceso al vehículo o al EDR.

GM no accederá a estos datos ni los compartirá con otros a menos que sea con el consentimiento del propietario del vehículo o, si el vehículo está arrendado, con el consentimiento del arrendatario; en respuesta a una petición oficial por la policía u oficina de gobierno similar; como parte de la defensa de litigio de GM a través del proceso de descubrimiento; o según lo permita la ley. Los datos que GM recolecta o recibe pueden usarse también para fines de investigación de GM o pueden ponerse a disposición a terceros para fines de investigación, siempre que sea necesario y que los datos no estén ligados a un vehículo o propietario específico.

OnStar

Si el vehículo está equipado con OnStar y cuenta con un plan de servicio activo, se pueden recolectar y transmitir datos adicionales por medio del sistema OnStar. Esto incluye información acerca de la operación del vehículo; colisiones en que involucró el vehículo; el uso del vehículo y sus funciones, incluyendo infoentretenimiento; y la ubicación

y velocidad GPS aproximada del vehículo. Consulte los Términos y condiciones de OnStar y la Declaración de privacidad en el sitio web de OnStar.

Vea *Información adicional de OnStar* ⇨ 388.

Sistema de Infoentretenimiento

Si el vehículo está equipado con un sistema de navegación como parte del sistema de infoentretenimiento, el uso del mismo puede traducirse en el almacenamiento de destinos, direcciones, números telefónicos y otra información de viaje. Vea la sección de infoentretenimiento para obtener mayor información sobre los datos almacenados y sobre las instrucciones para borrarlos.

OnStar

Descripción general OnStar

Descripción general OnStar387

Servicios OnStar

Emergencias388

Seguridad388

Información adicional de OnStar

Información adicional de OnStar388

Descripción general OnStar

Si está equipado, este vehículo cuenta con un sistema integral que puede conectarse con un Asesor OnStar para obtener servicios de emergencia, seguridad, navegación, conectividad y diagnósticos.



 Botón OnStar blanco

 Botón azul OnStar

 Botón de emergencia

Este manual describe funciones de OnStar, que podrían o no ser parte de su vehículo debido a: equipo opcional que no fue comprado con el vehículo; variaciones de modelo; especificaciones del país; funciones y aplicaciones que pueden no estar disponibles en su región; o debido a cambios posteriores a la impresión de este manual.

Consulte la documentación de compra específica para su vehículo, para confirmar las funciones aplicables.

El sistema OnStar no se encuentra disponible en ninguno de los países de la región de Centroamérica y el Caribe.

La luz de estado del sistema OnStar está al lado de los botones OnStar. Si la luz de estado está:

- Verde: El sistema está listo.
- Verde parpadeante: En una llamada.
- Rojo: Indica un problema.

Presione  o llame al 01-800-083-4994 para hablar con un Asesor.

La funcionalidad del botón OnStar blanco puede variar dependiendo del vehículo y la región.

Presione  para contestar y finalizar llamadas entrantes con un Asesor OnStar en vivo.

Presione  para conectar con un Asesor para:

- Verificar la información de la cuenta o actualizar la información de contacto.
- Obtener instrucciones de manejo. Requiere el Plan de seguridad, Plan de acceso ilimitado, y Plan de datos ilimitados.

- Recibir una verificación de Diagnósticos Por Solicitud de los sistemas operativos centrales del vehículo.
- Recibir asistencia en el camino.

Presione  para obtener una conexión prioritaria al Asesor, disponible las 24 horas, los 7 días de la semana para:

- Obtener ayuda en una emergencia.
- Sea un buen ciudadano póngase en contacto con un Asesor para ayudar a alguien que lo necesite.
- Obtener asistencia en climas difíciles u otras situaciones de crisis y encontrar rutas de evacuación.

Servicios OnStar

Emergencias

Los Servicios de emergencia requieren un plan de seguridad y protección activo. Con la Respuesta Automática de Accidente, en muchos accidentes, los sensores integrados pueden alertar automáticamente a un Asesor OnStar capacitado que se conecta de inmediato al vehículo para ayudar.

Presione  para una conexión prioritaria con un Asesor OnStar que se puede poner en contacto con proveedores de servicio de emergencia, dirigirlos a su ubicación exacta, y transmitir información importante.

Con Asistencia en crisis de OnStar, Asesores especialmente capacitados están disponibles las 24 horas del día, los 7 días de la semana, para proporcionar un punto central de contacto, asistencia e información durante una crisis.

Con Asistencia en el camino, los Asesores pueden localizar un proveedor de servicio cercano para ayudar con una llanta pinchada, pasar corriente a la batería, o un tanque de gasolina vacío.

Seguridad

Si está equipado, OnStar proporciona estos servicios:

- Con Asistencia de Vehículos Robados, los asesores OnStar pueden usar el GPS para localizar el vehículo y ayudar a las autoridades a recuperarlo rápidamente.
- Con Bloqueo remoto de ignición, si está equipado, OnStar puede bloquear el arranque del motor.

- Con Desaceleración de vehículos robados, si está equipado, OnStar puede trabajar con las agencias de policía para desacelerar gradualmente el vehículo.

Notificación de alarma de robo

Si cuenta con esta característica, si las puertas están bloqueadas y suena la alarma del vehículo, se enviará una notificación por texto o correo electrónico. Si el vehículo es robado, un Asesor de OnStar puede trabajar con las autoridades para recuperar el vehículo.

Información adicional de OnStar

Servicio de transferencia

Presione  para solicitar información de elegibilidad para transferencia a cuenta. El Asesor puede cancelar o cambiar la información de la cuenta.

Reactivación para los siguientes propietarios

Presione  y siga las instrucciones para hablar con un Asesor tan pronto como sea posible. El Asesor actualizará los registros del vehículo y explicará las ofertas del servicio OnStar o conectado y las opciones.

Cómo funciona el servicio OnStar

La Respuesta Automática de Accidente, los servicios de emergencia, la asistencia en crisis, la Asistencia de Vehículos Robados, el diagnóstico del vehículo, los Servicios remotos, y la asistencia en el camino están disponibles en la mayoría de los vehículos. Todos los servicios OnStar no están disponibles en todos los lugares ni en todos los vehículos. Para mayor información, una descripción completa de los servicios OnStar, las limitaciones del sistema, y los términos y condiciones de OnStar, visite www.onstar.com.mx.

OnStar o los servicios conectados funcionan únicamente si su vehículo está en un lugar en el que OnStar tenga convenio con un proveedor de servicio inalámbrico para poder dar el servicio en dicha zona, y si el proveedor de servicio inalámbrico tiene la cobertura, la capacidad de red, la recepción, y la tecnología

compatible con OnStar o servicios conectados. Los servicios que incluyen información sobre la ubicación del vehículo no podrán funcionar a menos que haya señal GPS disponible, sin obstrucciones y compatible con el hardware de OnStar. El servicio de OnStar o de conexión podría no funcionar si el equipo de OnStar no está instalado o no se le ha dado el mantenimiento adecuado. Si se agrega, conecta o modifica el equipo o software, los servicios OnStar o de conexión podrían no funcionar. Otros problemas fuera del control de OnStar - tales como colinas, edificios altos, túneles, clima, diseño del sistema eléctrico y la arquitectura del vehículo, daños al vehículo durante una colisión o exceso de tráfico o sobrecarga de la red de telefonía inalámbrica - pueden evitar el servicio.

Vea *Norma de Radiofrecuencia* ⇨ 383.

El presente servicio es prestado a través de una red pública de telecomunicaciones debidamente autorizada en la República Mexicana.

OnStar.com.mx

El sitio de Internet proporciona acceso a la información de cuenta, permite administrar el servicio OnStar, y permite ver vídeos de

cada servicio. Obtenga los precios del plan de servicio y regístrese para los diagnósticos del vehículo de OnStar. Haga clic en la pestaña "Mi cuenta" en la página de inicio. La navegación y servicios proporcionados del sitio web pueden variar en cada país.

Número de identificación personal de OnStar (NIP)

Se requiere un NIP para acceder a algunos de los servicios de OnStar, como abrir y cerrar las puertas de manera remota y la asistencia de vehículos robados. Se le solicitará que cambie el NIP la primera vez que hable con un Asesor. Para cambiar el NIP de OnStar, llame a OnStar y proporcione el NIP actual al Asesor.

Garantía

El equipo OnStar podría estar garantizado como parte de la Garantía limitada del vehículo nuevo. El fabricante del vehículo proporciona información detallada de la garantía.

Idiomas

El vehículo puede programarse para responder en varios idiomas. Presione  y pregunte por un Asesor. Los asesores están disponibles en inglés y español.

Problemas potenciales

OnStar no puede realizar Desbloqueo remoto de puerta ni brindar Asistencia de vehículos robados después de que el vehículo haya estado apagado por un periodo prolongado sin un ciclo de ignición. Para averiguar la duración que plica para el vehículo, póngase en contacto con un Asesor OnStar presionando  o llamando al 800-083-4994. Si el vehículo no se ha arrancado por un periodo prolongado de tiempo, OnStar se puede poner en contacto con Asistencia en el Camino o un cerrajero para ayudar a tener acceso al vehículo.

Sistema de Posicionamiento Global (GPS)

- La obstrucción del GPS podría ocurrir en ciudades grandes con edificios altos, en estacionamientos, en los alrededores de aeropuertos, en túneles, y pasos a desnivel; o en áreas con demasiados árboles. Si las señales GPS no están disponibles, el sistema OnStar debería funcionar para llamar a OnStar. Sin embargo, OnStar podría tener dificultades para identificar la ubicación exacta.

- En situaciones de emergencia, OnStar puede usar la última ubicación de GPS guardada para enviar la ayuda de emergencia.
- La pérdida temporal de GPS podría hacer que se pierda la capacidad de enviar la ruta de navegación paso a paso. El Asesor podría dar una ruta por comandos de voz o podría solicitar llamar nuevamente cuando el vehículo esté en un área abierta.

Antenas celulares y GPS

La recepción celular es necesaria para que OnStar envíe señales remotas al vehículo. No coloque artículos sobre o cerca de la antena para evitar bloquear la recepción celular o de GPS.

Mensaje No es posible conectar con OnStar

Si la cobertura celular es limitada o la red celular ha alcanzado la capacidad máxima, este mensaje podría aparecer. Presione  para intentar llamar nuevamente o intente llamar después de conducir algunos kilómetros hacia alguna otra área de cobertura celular.

Problemas con el vehículo y la energía

Los servicios de OnStar requieren el sistema eléctrico del vehículo, servicio inalámbrico y tecnologías satelitales GPS para estar disponibles y que las funciones tengan un correcto funcionamiento. Estos sistemas podrían no funcionar si la batería está desconectada o descargada.

Equipo eléctrico añadido

El sistema OnStar está integrado en la arquitectura eléctrica del vehículo. No añada ningún equipo eléctrico. El equipo eléctrico añadido podría interferir con la operación del sistema OnStar y hacer que no funcione.

Actualizaciones de software de vehículo

OnStar o GM pueden entregar actualizaciones o cambios de software remotamente al vehículo sin aviso o consentimiento adicional. Estas actualizaciones o cambios pueden mejorar o mantener la seguridad, protección, o la operación del vehículo o los sistemas del vehículo. Las actualizaciones o cambios de software pueden afectar o borrar datos o ajustes que estén guardados en el vehículo, tales como destinos de navegación guardados, o estaciones de radio pre-establecidas.

OnStar o GM no son responsables por datos o ajustes afectados o borrados. Estas actualizaciones o cambios también pueden recolectar información personal. Tal recolección se describe en la declaración de privacidad de OnStar o se divulga por separado al momento de la instalación. Estas actualizaciones o cambios también pueden causar que un sistema se comunique automáticamente con los servidores de GM para recolectar información sobre el estado del sistema del vehículo, identificar si hay actualizaciones o cambios disponibles, o entregar actualizaciones o cambios. Un acuerdo OnStar activo constituye el consentimiento para estas actualizaciones o cambios de software y el acuerdo de que OnStar o GM pueden entregarlos de forma remota al vehículo.

Declaración de Privacidad de Servicios Conectados

El responsable del tratamiento de sus datos personales será General Motors de México, S. de R.L. de C.V., con domicilio en Avenida Ejército Nacional No. 843-B, Colonia Granada, Delegación Miguel Hidalgo, C.P. 11520, Ciudad de México, México.

Sus datos personales serán tratados para las siguientes finalidades: (i) para proveerle los servicios que Usted ha solicitado (respuesta automática de accidentes, servicios de emergencia a distancia, asistencia en caso de robo de su vehículo, instrucciones para llegar a su destino); (ii) para mantener actualizados nuestros registros y para que podamos resolver sus consultas; (iii) para solucionar problemas y propósitos de investigación; (iv) para proteger su seguridad y la de otros; (v) para evitar fraudes o el uso incorrecto del servicio OnStar; (vi) para los casos señalados por la ley o las autoridades; (vii) para llevar a cabo actividades de marketing y actividades promocionales; (viii) para permitir a OnStar, General Motors de México, S. de R.L. de C.V., General Motors LLC y todas las subsidiarias, afiliadas o cualquier sociedad del mismo grupo empresarial al que pertenezca OnStar, llevar a cabo actividades de publicidad (ofrecimiento de productos, servicios e información); y (ix) para prospección comercial y análisis estadísticos y de mercado.

Es importante mencionar que, las finalidades (i), (ii), (iii), (iv), (v) y (vi), dan origen y son necesarias para mantener nuestra relación jurídica. Por otra parte, los propósitos (vii), (viii) y (ix), no dan origen y tampoco son

necesarias para mantener nuestra relación jurídica y, por lo tanto, para este propósito, ponemos a su disposición el mecanismo habilitado en nuestro Centro de Atención a Clientes en el teléfono: 800-083-4994 o por medio del correo electrónico: protecciondedatos@gm.com, para que en su caso, pueda manifestar su negativa a que los datos personales sean tratados para los fines señalados en los números (vii), (viii) y (ix). Para conocer la versión integral del presente aviso de privacidad, visite nuestra página en internet www.onstar.com.mx/politica-de-privacidad.

OnStar - Reconocimientos de software

Para obtener el código fuente en GPL, LGPL, MPL y otras licencias de código fuente, que estén contenidas en este producto, visite www.opensourceautomotive.com/an/GM. Además del código fuente, todos los términos de licencia referidos, renunciaciones de garantía y avisos de derechos reservados están disponibles para descarga. Esta oferta es válida por un periodo de tres años después de nuestro último embarque de este producto. Esta oferta es válida para cualquier persona que reciba esta información.

*Provisto a través de Continental Automotive Systems, Inc., que es exclusivamente responsable de las disposiciones del cumplimiento OSS relacionadas.

Servicios conectados

Servicios conectados

Navegación	393
Conectividad	393
Diagnósticos	394

Navegación

La navegación requiere un plan de servicio OnStar o de conexión específico.

Presione  para solicitar Instrucciones paso a paso o recibir las en la pantalla de navegación del vehículo, si está equipada. Una transferencia de destino desde OnStar mostrará la vista de detalle del destino cuando se transfiera de OnStar a la aplicación de Navegación. Vaya a www.onstar.com.mx para consultar la cobertura de mapas. Se requiere plan de navegación. Los Servicios varían según el modelo.

Navegación Paso a Paso

1. Presione  para conectarse con un Asesor.
2. Las instrucciones solicitadas se descargarán en el vehículo.

Descarga de destino

Las instrucciones se pueden enviar a la pantalla de navegación del vehículo, si está equipado.

Presione , después pida al Asesor que descargue las instrucciones al sistema de navegación del vehículo, si está equipado. Después de terminar la llamada, presione el

botón Ir en la pantalla de navegación para iniciar las instrucciones de conducción. Las rutas que se envían a la pantalla de navegación solo se pueden cancelar a través de la pantalla de navegación.

Para información sobre la descarga de destinos, y la cobertura de los mapas, visite www.onstar.com.mx.

Conectividad

Los siguientes servicios ayudan a permanecer conectado.

Para la cobertura de los mapas, consulte www.onstar.com.mx.

Punto Acceso Wi-Fi

Si está equipado, el vehículo tiene un punto de acceso Wi-Fi integrado que proporciona acceso a Internet y contenido de red hasta velocidad 5G. Se pueden conectar varios dispositivos. Se requiere un plan de datos. Use los controles en el vehículo únicamente cuando sea seguro hacerlo.

1. Para recuperar información del punto de acceso Wi-Fi, toque el icono de punto de acceso Wi-Fi en la pantalla de inicio de infoentretenimiento.

- La configuración Wi-Fi mostrará el nombre de hotspot Wi-Fi (SSID), la contraseña, y en algunos vehículos, el tipo de conexión (no conexión de Internet, 3G, 4G, 4G LTE, 5G), y calidad de señal (pobre, buena, excelente). El icono de tipo de conexión (3G, 4G, 4G LTE, 5G) muestra la conexión a Wi-Fi. Es posible que el icono no se ilumine aunque el vehículo tenga una conexión activa.
- Para cambiar el SSID o la contraseña, presione  o llame al 800-083-4994 para conectarse con un Asesor. En algunos vehículos, el SSID y la contraseña se pueden cambiar en el menú Hotspot Wi-Fi.

Después de la configuración inicial, el hotspot Wi-Fi de su vehículo se conectará automáticamente a sus dispositivos móviles. Administre el uso de datos desactivando o activando Wi-Fi en su dispositivo móvil, utilizando la aplicación myChevrolet, o poniéndose en contacto con un Asesor de OnStar. En algunos vehículos, Wi-Fi también se puede administrar desde el menú Hotspot Wi-Fi.

Aplicación myChevrolet

Si está equipado, acceda a la aplicación myChevrolet desde la pantalla de infoentretenimiento de su vehículo, o descargue la aplicación móvil myChevrolet en teléfonos inteligentes Apple y Android compatibles, si está disponible. Los usuarios de Chevrolet pueden acceder a los siguientes servicios:

- Arrancar/parar de forma remota el vehículo, si está equipado en fábrica.
- Bloquear/desbloquear las puertas, si está equipado con seguros automáticos.
- Activar el claxon y las luces.
- Revisar el nivel de combustible del vehículo, la vida del aceite, o la presión de las llantas, si está equipado en fábrica con el Sistema de monitor de presión de llantas.
- Enviar destinos al vehículo.
- Localizar el vehículo en un mapa.
- Encender/apagar el hotspot Wi-Fi del vehículo, administrar ajustes, y monitorear el consumo de datos, si está equipado.
- Localizar un distribuidor y programar el servicio.

- Solicitar Asistencia en el camino.
- Conectarse con Chevrolet en los medios sociales.

Las características están sujetas a cambio. Consulte my.gm.com.mx/chevrolet para conocer información y compatibilidad de la aplicación myChevrolet.

Se puede requerir un plan de servicio OnStar o de conexión activo. Se requiere un dispositivo compatible, arranque remoto instalado en fábrica y seguros eléctricos. Se aplican tarifas de datos. Consulte www.onstar.com.mx respecto a detalles y limitaciones del sistema.

Diagnósticos

OnStar puede realizar una verificación mensual de los sistemas de operación clave de su vehículo, incluyendo el motor, la transmisión, frenos antibloqueo, y otros sistemas principales del vehículo a través de un reporte de diagnóstico mensual. OnStar también puede monitorear la presión de las llantas, si el vehículo está equipado con el Sistema de monitor de presión de llantas. Si necesita un reporte de Diagnóstico "On Demand", presione  y un Asesor puede ejecutar un diagnóstico. Consulte www.onstar.com.mx respecto

a detalles y limitaciones del sistema. Las características están sujetas a cambio. Para actualizaciones sobre capacidades de características, consulte my.gm.com.mx/chevrolet. Pueden aplicar tarifas de mensajes y datos.

Índice alfabético

A

Abridor de puerta de garaje.....	127	Advertencia de la propuesta de California 65.....	1
Programación.....	127	Advertencia de propuesta 65 California.....	1
Abroche el cinturón para conducir.....	51	Aire	
Accesorios y modificaciones.....	292	Acondicionado.....	172, 175
Aceite		Depurador/filtro, Motor.....	300
Indicador de presión de aceite del motor.....	106	Filtro, Compartimiento de pasajeros.....	177
Luz de presión.....	119	Sistema de vida de filtro.....	299
Motor.....	296	Ventilas.....	176
Sistema de duración del aceite del motor.....	298	Ajuste del soporte lumbar	
Actualizaciones		Asientos delanteros.....	39
Software.....	145	Alarma	
Actualizaciones de software.....	145	Seguridad del vehículo.....	23
Acuerdos		Alerta	
Marcas Registradas y Licencias.....	168	Asistencia de dirección de zona ciega (BZSA).....	268
Adaptativo		Cambio de carril (LCA).....	266
Control Crucero.....	121	Peatón trasero.....	256
Control de velocidad constante.....	219	Tráfico trasero cruzando.....	257
Adicional		Zona ciega lateral (SBZA).....	266
Información de OnStar.....	388	Alerta de colisión	
Advertencia		Sistema frontal (FCA).....	258
Luces de advertencia.....	135	Almacenamiento	
Luces, medidores e indicadores.....	102	Compartimientos.....	87
Luz del sistema de frenos.....	113	Consola central.....	88
Precaución y Peligro.....	2	Frontal.....	87
		Guantera.....	87
		Lentes oscuros.....	88

Portavasos..... 87
 Sistema portaequipajes..... 92
 Trasera..... 88
Antena
 Multibanda..... 148
 Antena multibanda..... 148
 Apple CarPlay y Android Auto..... 160
Arranque
 Remoto..... 13
 Arranque del motor..... 198
 Asentamiento, vehículo nuevo..... 196
Asientos
 Ajuste del soporte lumbar, delante..... 39
 Ajuste eléctrico, delante..... 37
 Ajuste, delante..... 37
 Asiento de la tercera fila..... 47
 Cabeceras..... 35
 Calefacción y ventilación, delantera..... 42
 Con calefacción, trasera..... 47
 Memoria..... 40
 Respaldos reclinables..... 38
 Segunda fila..... 44
 Trasera..... 43
 Asientos con memoria..... 40
Asientos delanteros
 Ajuste..... 37
Asistencia al Cliente
 Oficinas..... 380
 Asistencia de arranque, Colina..... 212

Asistencia de arranque en subidas
 (HSA)..... 212
Asistencia de estacionamiento
 Automática..... 253
 Asistencia en el Camino..... 381
Audio
 Bluetooth..... 148
Automática
 Asistencia de estacionamiento (APA)..... 253
 Espejos con atenuación..... 27
 Fluido de transmisión..... 299
 Luz de frenado de emergencia (AEB)
 desactivado..... 116
 Seguros de puertas..... 17
 Sistema de faros delanteros..... 134
 Transmisión..... 205
Auto parada
 Indicador..... 120
Avanzado
 Sistemas de asistencia al conductor..... 246

B

Batería
 Administración de la carga..... 138
 Ahorrador de Batería de Iluminación
 Exterior..... 139
 Protección de la carga..... 139
 Batería - Norteamérica..... 309, 352
 Bloqueo retardado..... 17

Bluetooth
 Audio..... 148
 Resumen..... 155, 156
Bolsas de aire
 Añadir equipos al vehículo..... 68
 Indicador de estatus del pasajero..... 110
 Luz de estado..... 110
 Reemplazo de partes del sistema
 después de una colisión..... 69
 Servicio del vehículos equipados con
 bolsas de aire..... 68
 Brújula..... 97

C

Cabeceras..... 35
 Calefacción..... 172, 175
Calentador
 Motor..... 200
Calibración
 Brújula..... 97
California
 Requisitos relativos a materiales de
 perclorato..... 292
Cámara
 Visión trasera (RVC)..... 248
Cambio
 a Estacionamiento..... 202
 Fuera de Park (estacionamiento)..... 203
 Cambio de la pluma, limpiaparabrisas..... 310

Caminos			
Conducción, húmeda.....	189		
Capacidades/especificaciones.....	376		
Carga			
Amarres.....	89		
Inalámbrica.....	99		
Luz del sistema.....	111		
Sistema de administración.....	89		
Carga inalámbrica.....	99		
Carril			
Luz de asistencia de conservación.....	115		
Cinturón de seguridad de tres puntos.....	54		
Cinturones de seguridad.....	49		
Abroche el cinturón para conducir.....	51		
Avisos.....	109		
Cambio después de una colisión.....	57		
Cinturón de seguridad de tres puntos.....	54		
Cómo usar correctamente los cinturones de seguridad.....	52		
Cuidado.....	57		
Uso durante el embarazo.....	56		
Claxon.....	95		
Claxon óptico.....	133		
Cofre.....	293		
Colina			
Luz de control de descenso.....	115		
Luz de control de descenso (HDC).....	214		
Combustible			
Recomendado.....	273		
Aditivos.....	274		
Ahorro, conducción para mejorar.....	180		
Combustibles prohibidos.....	274		
Llenado de un contenedor de combustible portátil.....	276		
Llenado del tanque.....	274		
Luz de advertencia de combustible bajo.....	120		
Manómetro.....	105		
Países extranjeros.....	274		
Top Tier.....	273		
Combustibles prohibidos.....	274		
Combustible Top Tier.....	273		
Cómo usar correctamente los cinturones de seguridad.....	52		
Compartimento para lentes oscuros.....	88		
Compartimentos			
Sistema de administración de la carga.....	89		
Compartimientos			
Almacenamiento.....	87		
Compra de llantas nuevas.....	338		
Compuerta levadiza.....	18		
Con calefacción			
Asientos delanteros con ventilación.....	42		
Asientos Traseros.....	47		
Espejos.....	27		
Volante de dirección.....	95		
Conducción			
Caminos mojados.....	189		
Características y consejos de remolque.....	277		
Cuestas y caminos montañosos.....	189		
defensiva.....	181		
Invierno.....	190		
Límites de carga del vehículo.....	192		
Mayor ahorro de combustible.....	180		
Pérdida de control.....	184		
Perjudicada.....	182		
Recuperación fuera de carretera.....	183		
Si el vehículo está atascado.....	191		
Sistemas de Asistencia.....	257		
Todo terreno.....	184		
Conducción defensiva.....	181		
Conducción distraída.....	181		
Conductor			
Adolescente.....	165		
Asistencia de atención.....	269		
Centro de información (DIC).....	122		
Control de modo.....	215		
Luz de asistencia de atención.....	121		
Luz de control de modo.....	118		
Sistemas de asistencia, Avanzados.....	246		
Conductor adolescente.....	165		
Conectividad			
Servicios conectados.....	393		
Configuraciones.....	162		

Consola central	
Almacenamiento.....	88
Control	
Descenso de pendiente.....	214
Tracción y estabilidad electrónica.....	213
Control Crucero	
Adaptativo.....	219
Luz.....	121
Súper.....	228
Control de vehículo.....	182
Controles	
Volante de dirección.....	142
Convenios de marcas registradas y licencias.....	168
Cuadro de instrumentos.....	103
Cuándo se deben reemplazar las llantas....	337
Cuenta y soporte al cliente en línea.....	380
Cuestas y caminos montañosos.....	189
Cuidado Apariencia	
Exterior.....	358
Interior.....	363
Cuidado del vehículo	
Presión de llantas.....	330
Cyberseguridad.....	384

D

Declaración de frecuencia	
Radio.....	383

Delantero	
Almacenamiento.....	87
Destino.....	150
Detener/Iniciar el sistema.....	199
Diagnósticos	
Servicios conectados.....	394
Dirección.....	183
Ajuste del volante.....	94
Controles del volante.....	142
Volante con calefacción.....	95
Direccionales, vuelta y cambio de carril....	135
Dispositivos de tracción, Llantas.....	342
Distraído	
Conducción.....	181
Disyuntores de circuito.....	315
Dónde poner el sistema de retención infantil.....	75
Dual	
Sistema de climatización automática....	172

E

Elaboración de informes sobre defectos de seguridad	
General Motors.....	384
Eléctrico	
Ajuste del asiento.....	37
Energía retenida para los accesorios (RAP).....	202

Equipo, Añadido.....	290
Espejos.....	26
Freno de estacionamiento.....	211
Luz de freno de estacionamiento.....	114
Protección, batería.....	139
Refuerzo de freno.....	210
Salidas.....	98
Seguros de puertas.....	16
Sobrecarga de sistema.....	313
Ventanas.....	30
Embarazo, uso de cinturones de seguridad.....	56
Emergencia OnStar.....	388
Emergencias	
OnStar.....	388
Energía de accesorios.....	202
Energía retenida para los accesorios (RAP).....	202
Enfriamiento.....	172, 175
Equipo eléctrico incorporado.....	290
Equipo, operaciones de remolque.....	284
Especificaciones y capacidades.....	376
Espejos	
Atenuación automática.....	27
Cámara trasera.....	27
Con calefacción.....	27
Convexos.....	25
Eléctrico.....	26
Espejo retrovisor manual.....	27

Plegables.....	26
Retrovisor de atenuación automática.....	27
Retrovisor interior.....	27
Espejos convexos.....	25
Espejos plegables.....	26
Espejos retrovisores.....	27
Atenuación automática.....	27
Estacionamiento	
Asistencia.....	248, 251
Cambio a.....	202
Cambio fuera de.....	203
Extendido.....	203
Revisión del freno y el mecanismo de estacionamiento	
P (estacionamiento).....	310
Sobre cosas que se queman.....	203
Estacionamiento extendido.....	203
Estacionarse o Ir de Reversa	
Sistemas de Asistencia.....	248
Estado	
Vehículo.....	124
Etiquetado, flanco de llanta.....	326
Evite dispositivos de medios no confiables.....	148
Exterior	
Ahorrador de batería de iluminación.....	139
Controles de luz.....	131
Recordatorio de apagado de luces.....	133

F

Faros

Automática.....	134
Cambiador de luces altas/bajas.....	133
Claxon óptico.....	133
Luces diurnas (DRL).....	133
Luz indicadora de luces altas encendidas.....	120
Orientación.....	313
Recordatorio de luces encendidas.....	121

Filtro

Depurador de aire de motor.....	300
---------------------------------	-----

Freno

Líquido.....	308
Luz de advertencia del sistema.....	113
Sistema de vida de balata.....	307

Frenos.....	182, 306
-------------	----------

Antibloqueo.....	210
Asistencia del freno.....	212
Automático de emergencia (AEB).....	260
Freno de estacionamiento eléctrico.....	211
Refuerzo de freno eléctrico.....	210
Reversa automática.....	255
Sistema ante peatón al frente (FPB).....	264

Fusibles

Bloque de fusibles del compartimiento del motor.....	315
--	-----

Bloque de fusibles del compartimiento trasero.....	321
Bloque de fusibles del tablero de instrumentos.....	318
Fusibles y cortacircuitos.....	315

G

Grabador

Visión panorámica.....	272
Grabadoras de datos eventos.....	385
Graduación de calidad uniforme de llanta.....	340
Guantera.....	87

H

Hora.....	98
HVAC (ctrl clima).....	172, 175

I

Ilum. Ambiente.....	137
Iluminacion	
Ambiente.....	137
Control de iluminación.....	135
Diodos emisores de luz (LED).....	313
Entrada.....	137
Salir.....	137
Iluminación de Entrada.....	137
Iluminación de LED.....	313

Indicador	
Auto parada.....	120
Peatón al frente.....	116
Vehículo al frente.....	116
Indicador de peatón al frente.....	116
Indicadores	
Indicadores y luces de advertencia.....	102
Infoentrenamiento	
Cómo usar el sistema.....	142
Información general	
Cuidado del vehículo.....	292
Remolque.....	276
Servicio y mantenimiento.....	368
Inmovilizador.....	24
Inspección	
Múltiples puntos de vehículo.....	372
Inspección de vehículo de múltiples puntos (MPVI).....	372
Interior	
Espejos retrovisores.....	27
Intermitentes de advertencia de peligro....	135
Introducción.....	2, 140
Introducción del Tablero de instrumentos....	4
Invierno	
Conducción.....	190
Llantas.....	325

L

Lámpara indicadora de falla.....	111
Limpiaparabrisas	
Lavador trasero.....	96
Reemplazo de cuchilla.....	310
Limpieza	
Cuidado exterior.....	358
Cuidado interior.....	363
Líquido	
Frenos.....	308
Lavador.....	305
Transmisión automática.....	299
Líquido del lavaparabrisas.....	305
Líquidos y lubricantes recomendados.....	374
Llanta de refacción	
Compacta.....	351
Llanta de refacción compacta.....	351
Llanta pinchada.....	343
Cambio.....	344
Llantas.....	324
Alineación de ruedas y balanceo de llantas.....	341
Cambio.....	344
Cambio de ruedas.....	342
Compra de llantas nuevas.....	338
Cuándo se deben reemplazar las llantas.....	337
Designaciones.....	328

Dispositivos de tracción.....	342
Etiquetado de flanco.....	326
Funcionamiento de monitor de presión.....	333
Graduación de calidad uniforme de llanta.....	340
Inspección.....	336
Invierno.....	325
Llanta de refacción compacta.....	351
Luz de presión.....	118
Presión.....	330
Rotación.....	336
Si se poncha una llanta.....	343
Sistema de monitoreo de presión.....	332
Tamaño diferente.....	339
Terminología y definiciones.....	329
Todas las estaciones.....	325
Todo terreno.....	325
Llantas para todas las estaciones.....	325
Llantas todo terreno.....	325
Llaves.....	6
Operación remota.....	7
Remoto.....	7
Luces	
Advertencia de combustible bajo.....	120
Advertencia de temperatura de refrigerante del motor.....	117
Advertencia del sistema de frenos.....	113

Advertencia del sistema de frenos antibloqueo (ABS).....	114
Ahorrador de Batería de Iluminación Exterior.....	139
Asistencia de atención de conductor.....	121
Asistencia de conservación de carril.....	115
Aviso encendido.....	121
Cambiador de luces altas/bajas.....	133
Claxon óptico.....	133
Control de descenso de pendiente.....	115
Control de estabilidad electrónico (ESC) apagado.....	117
Control de modo del conductor.....	118
Control de velocidad constante adaptativo.....	121
Controles de exterior.....	131
Cortesía.....	136
Diurnas (DRL).....	133
Domo.....	136
Estado de las bolsas de aire.....	110
Frenado automático de emergencia (AEB) desactivado.....	116
Freno de estacionamiento eléctrico.....	114
Indicador de falla (Revise el motor).....	111
Lectura.....	136
Luces altas encendidas.....	120
Luz de control de velocidad constante...	121
Medidores e indicadores.....	102
Presión de aceite del motor.....	119

Presión de llantas.....	118
Puerta entreabierta.....	122
Recordatorio de Apagado de Lámparas Exteriores.....	133
Recordatorios de cinturón de seguridad.....	109
Revise el motor (Indicador de falla).....	111
Seguridad.....	120
Service Electric Parking Brake (Dé servicio al freno eléctrico de estacionamiento).....	114
Sistema de carga.....	111
Sistema de control de tracción (TCS)/ Luz de control de estabilidad electrónica.....	117
Super Cruise.....	121
Tracción en todas las ruedas.....	115
Tracción inactiv.....	116
Luces, advertencia de peligro.....	135
Luces de cortesía.....	136
Luces de domo.....	136
Luces de operación diurna (DRL).....	133
Luces lectura.....	136
Luz de advertencia de combustible bajo....	120
Luz de apagado del control de estabilidad electrónica (ESC).....	117
Luz de control	
Descenso de pendiente.....	115
Luz de salida.....	137

Luz indicadora de luces altas encendidas.....	120
Luz Revise el motor (Indicador de falla).....	111

M

Manómetro	
Combustible.....	105
Luces de advertencia e indicadores.....	102
Odómetro.....	104
Odómetro del viaje.....	104
Presión de aceite del motor.....	106
Tacómetro.....	104
Temperatura de transmisión.....	108
Temperatura del aceite del motor.....	107
Temperatura del refrigerante del motor.....	107
Velocímetro.....	104
Manual	
Modo.....	209
Mapas.....	150
Medios	
Evitar dispositivos no confiables.....	148
Mensajes	
Potencia del motor.....	127
Vehículo.....	126
Velocidad del vehículo.....	127
Modo	
Control del conductor.....	215

Monóxido de carbono	
Compuerta levadiza.....	18
Conducción en invierno.....	190
Emisiones del motor.....	204
Motor	
Arranque.....	198
Calentador.....	200
Depurador/Filtro de aire.....	300
Escape.....	204
Funcionamiento mientras se encuentran estacionado.....	204
Indicador de presión de aceite.....	106
Luz de advertencia de temperatura de refrigerante.....	117
Luz de motor (Indicador de falla).....	111
Luz de presión de aceite.....	119
Medidor de temperatura de aceite.....	107
Medidor de temperatura de refrigerante.....	107
Mensajes de potencia.....	127
Recorrido de la correa de transmisión.....	378
Sistema de enfriamiento.....	301
Sistema de vida de filtro de aire.....	299
Sistema de vida del aceite.....	298
Sobrecalentamiento.....	304
Visión general del compartimiento.....	295

N

Navegación	
Cómo usar el sistema.....	149
Destino.....	150
Servicios conectados.....	393
Símbolos.....	150
Niños Mayores, Asientos de seguridad.....	70

O

Odómetro.....	104
Viaje.....	104
Odómetro del viaje.....	104
OnStar.....	385
Información adicional.....	388
Resumen.....	387
Orientación	
Problemas con la ruta.....	152

P

Parabrisas	
Limpiador/lavador.....	95
Reemplazarlo.....	311
Partes de reemplazo	
Bolsas de aire.....	69
Pasajero	
Filtro de aire del compartimiento.....	177

Indicador de estatus de la bolsa de aire.....	110
Sistema de detección.....	64
Peligro, Advertencia, y Precaución.....	2
Pérdida de control.....	184
Periférico	
Sistema de visión.....	249
Poner en marcha el vehículo mientras está estacionado.....	204
Portavasos.....	87
Posición	
Vehículo.....	152
Posiciones del encendido.....	197
Precaución, Peligro, y Advertencia.....	2
Privacidad	
Registro de datos del vehículo.....	384
Problemas con guía de ruta.....	152
Procedimiento de Satisfacción al Cliente.....	379
Programa de asistencia, en el camino.....	381
Programa de mantenimiento.....	369
Líquidos y lubricantes recomendados.....	374
Puente	
Arranque - Norteamérica.....	352
Puerta	
Bloqueo retardado.....	17
Luz de Puerta entreabierta.....	122

Seguros.....	15
Seguros eléctricos.....	16
Puerto	
USB.....	148
Puerto USB.....	148
Puntales	
Neumáticos.....	312
Pantal(es) neumáticos.....	312

Q

Quemacocos.....	32
-----------------	----

R

Radiador.....	301
Radio	
Declaración de frecuencia.....	383
Radio AM-FM.....	145
Recepción.....	147
Satélite.....	146
Radio AM-FM.....	145
Radio satelital.....	146
Recomendado	
Combustible.....	273
Reconocimiento	
Voz.....	153
Reconocimiento de voz.....	153
Recopilación de datos	
OnStar.....	385
Sistema de Infoentretenimiento.....	386

Recorrido, correa de transmisión del motor.....	378
Recorrido de la correa de transmisión, motor.....	378
Reemplazo	
Partes del sistema del cinturón de seguridad después de una colisión.....	57
Sistema de bolsas de aire.....	69
Reemplazo de focos	
Direccionamiento de los faros.....	313
Refrigerante	
Luz de advertencia de temperatura del motor.....	117
Medidor de temperatura del motor.....	107
Registadores de datos, Eventos.....	385
Reloj.....	98
Remolcar vehículo recreativo.....	356
Remolque	
Aplicación.....	289
Aplicación de remolque.....	289
Características de conducción.....	277
Control de balanceo (TSC).....	288
Control de balanceo del remolque (TSC).....	288
Equipo.....	284
Información general.....	276
Remolque.....	280
Vehículo recreacional.....	356

Remoto	
Arranque.....	13
Llave.....	7
Operación de llave.....	7
Reporte de defectos de seguridad	
General Motors.....	384
Requisitos relativos a materiales de perclorato, California.....	292
Respaldos reclinables.....	38
Restricciones para niños	
ISOFIX.....	81
Niños Mayores.....	70
Sistemas.....	71
Sujeción.....	84
Restricciones que aseguran al niño.....	84
Resumen.....	141
Tablero de instrumentos.....	4
Revisión del sistema de seguridad.....	57
Rodaje de vehículo nuevo.....	196
Rotación, llantas.....	336
Ruedas	
Alineación y balanceo de llantas.....	341
Reemplazarlo.....	342
Tamaño diferente.....	339
S	
Salidas	
Eléctrico.....	98

Seguridad			
Alarma del vehículo.....	23		
Luz.....	120		
OnStar.....	388		
Seguros.....	18		
Vehículo.....	23		
Seguridad OnStar.....	388		
Seguros			
Bloqueo retardado.....	17		
Protección de bloqueo.....	17		
Puerta.....	15		
Puerta automática.....	17		
Puerta eléctrica.....	16		
Seguridad.....	18		
Seguros de puertas para niños.....	18		
Señales de giro y cambio de carril.....	135		
Servicio.....	178		
Accesorios y modificaciones.....	292		
Identificación de partes.....	375		
Luz de freno eléctrico de estacionamiento.....	114		
Mantenimiento, Información general.....	368		
Realizar usted mismo el trabajo.....	292		
Servicio de la bolsa de aire.....	68		
Servicios			
Aplicación especial.....	373		
Servicios conectados			
Conectividad.....	393		
Diagnósticos.....	394		
Navegación.....	393		
Servicios para aplicaciones especiales.....	373		
Símbolos.....	2		
Navegación.....	150		
Sistema			
Bolsa de aire.....	58		
Infoentrenimiento.....	386		
Portaequipajes.....	92		
Posicionamiento global.....	151		
Vida de balata.....	307		
Vida de filtro de aire del motor.....	299		
Sistema de bolsas de aire.....	58		
¿Cómo se activa una bolsa de aire?.....	62		
¿Cuándo se debe inflar una bolsa de aire?.....	61		
¿En dónde están las bolsas de aire?.....	60		
¿Qué observará después de que se infle una bolsa de aire?.....	63		
¿Qué provoca que se infle una bolsa de aire?.....	62		
Sistema de detección de pasajeros.....	64		
Verificar.....	69		
Sistema de enfriamiento.....	301		
Sistema de frenos antibloqueo (ABS).....	210		
Luz de advertencia.....	114		
Sistema de Infoentrenimiento.....	386		
Sistema de monitoreo, presión de las llantas.....	332		
Sistema de Posicionamiento Global (GPS).....	151		
Sistema de vida de balata.....	307		
Sistema eléctrico			
Bloque de fusibles del compartimiento del motor.....	315		
Bloque de fusibles del compartimiento trasero.....	321		
Bloque de fusibles del tablero de instrumentos.....	318		
Fusibles y cortacircuitos.....	315		
Sistema remoto universal.....	127		
Operación.....	130		
Programación.....	127		
Sistemas			
Luz alta.....	132		
Sistemas anti robo.....	24		
Inmovilizador.....	24		
Sistemas de Asistencia			
Alerta de cambio de carril (LCA).....	266		
Alerta de peatón atrás.....	256		
Alerta de Tráfico Trasero Cruzando (RCTA).....	257		
Alerta de zona ciega (SBZA).....	266		
Asistencia de estacionamiento automático (APA).....	253		
Asistente de mantenimiento de carril (LKA).....	270		
Atención del conductor.....	269		

Avanzado.....	246
Cámara de visión trasera (RVC).....	248
Conducción.....	257
Dirección de zona ciega (BZSA).....	268
Estacionamiento.....	251
Estacionamiento y reversa.....	248
Frenado automático de emergencia (AEB).....	260
Frenado automático en reversa (RAB).....	255
Frenado de peatón al frente (FPB).....	264
Grabador de visión panorámica.....	272
Sistema de alerta de colisión frontal (FCA).....	258
Sistema de visión panorámica.....	249
Sistemas de control de clima	
Automática dual.....	172
Trasera.....	175
Sistemas de luz alta.....	132
Sistemas de Restricción para Niños	
ISOFIX.....	81
Sistemas de seguridad	
Dónde colocar.....	75
Sistemas de transmisión	
Tracción en las cuatro ruedas.....	209, 310
Sobrecalentamiento, motor.....	304
Soporte al cliente	
y Cuenta en línea.....	380

Super Cruise.....	228
Luz.....	121

T

Tablero.....	4
Tacómetro.....	104
Tapetes.....	366
Techo	
Quemacocos.....	32
Sistema de bastidor.....	92
Teléfono	
Apple CarPlay y Android Auto.....	160
Bluetooth.....	155, 156
Todo terreno	
Conducción.....	184
Recuperación.....	183
Tracción	
Control/Control electrónico de estabilidad.....	213
Luz de apagado.....	116
Luz de Sistema de control (TCS)/Control electrónico de estabilidad.....	117
Tracción en las cuatro ruedas.....	209, 310
Luz.....	115
Transmisión	
Automática.....	205
Indicador de temperatura.....	108
Líquido, automático.....	299

Transmisión automática	
Modo manual.....	209
Transporte	
de vehículo deshabilitado.....	355

Tras

Almacenamiento.....	88
Asientos.....	43
Asientos con calefacción.....	47
Espejo de cámara.....	27
Lavador/limpiador de ventana.....	96
Sistemas de control de clima.....	175

U

Uso

Sistema de Infoentretenimiento.....	142
Sistema de navegación.....	149

V

Vehículo

Control.....	182
Estado.....	124
Grabación de datos y privacidad.....	384
Indicador al frente.....	116
Límites de carga.....	192
Mensajes.....	126
Mensajes de velocidad.....	127
Número de Identificación (VIN).....	375
Posición.....	152
Seguridad.....	23

Símbolos.....	2
Sistema de alarma.....	23
Vehículo atascado.....	191
Vehículo deshabilitado	
Transporte.....	355
Velocímetro.....	104
Ventanas.....	30
Eléctrico.....	30
Ventilación, aire.....	176
Viseras.....	32



NÚMERO DE PARTE. 26439196 A

